

# siegmund

SCHWEISS- UND SPANNTISCHSYSTEME

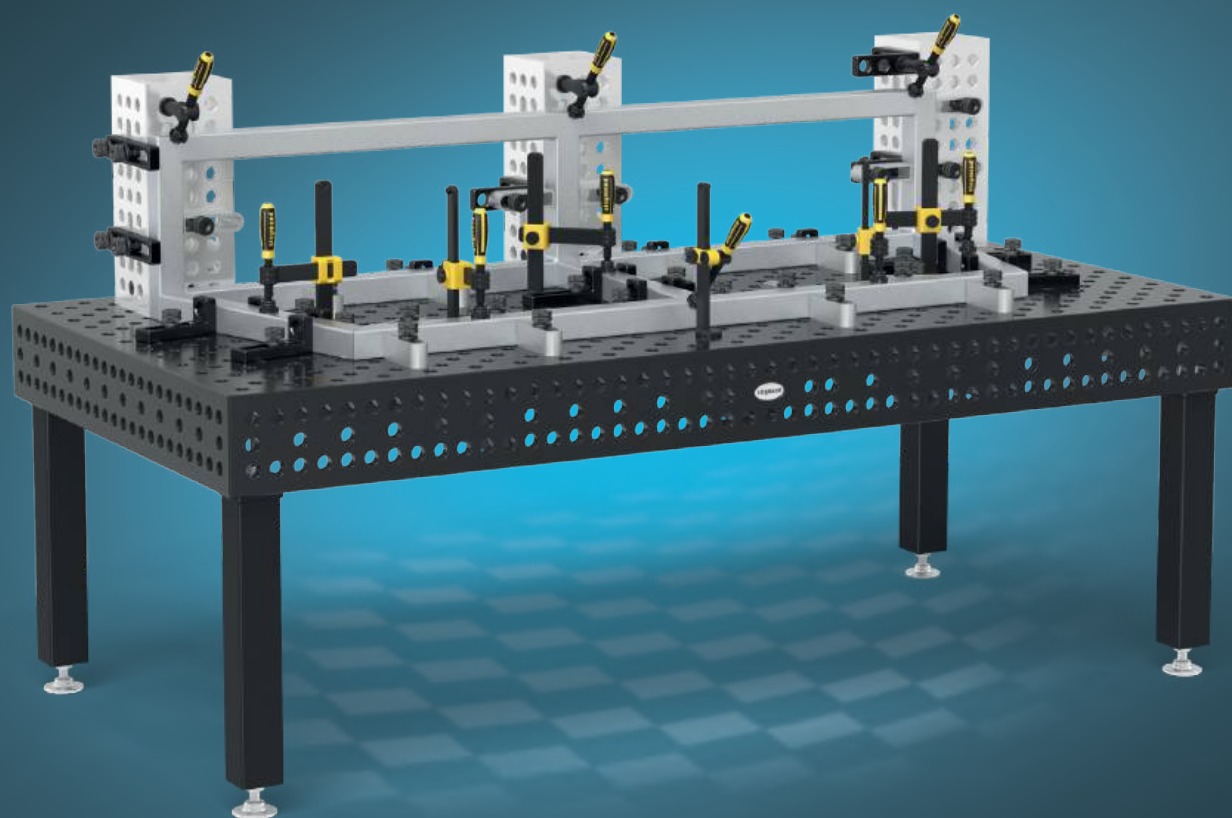

**Jubiläumsangebot:  
Schweisstisch Extreme 8.7  
inkl. Zubehör**

**9'086 CHF**

siehe Seite 66



**Laserschweisszelle inkl.  
Siegmund Werkbank**

**11'686 CHF**

siehe Seite 2

## Symbol Index

### Siegmund Systeme

- 28** System 28  
Leichte bis schwere Aufbauten
- 22** System 22  
Mittelschwere Aufbauten
- 16** System 16  
Filigrane Aufbauten

### Materialien

- AL-TI** Alu-Titan  
hochfestes Material mit geringem Gewicht, Härte von nitriertem Stahlguss wird nicht erreicht
- AL** Aluminium  
für Edelstahlverarbeitung
- PA** Polyamid  
für Edelstahl- und Aluminiumbearbeitung zur Vermeidung von Oberflächenbeschädigungen
- E** Edelstahl  
für kratzunempfindliche Oberflächen (Rostvermeidung)
- X8.7** Durchgehärteter Werkzeugstahl X8.7
- X8.8** Durchgehärteter Werkzeugstahl X8.8
- 750** Hochwertiger Stahl S355J2+N

### Materialeigenschaften

- Kratzfest & Korrosionsbeständig**  
Oberfläche bietet einen relativ guten Korrosionsschutz bei trockener Umgebung
- Nitrierung**  
verbessert die Schlagfestigkeit und schützt vor Schweissperlenhaftung
- BAR-Beschichtung (Black-Anti-Rust-Beschichtung)**  
glättet die Oberfläche und verstärkt den Rostschutz
- Brünierung**  
Schutz vor Korrosion

### Produkteigenschaften

- 100** Feinskalierung
- Seitenwange**
- Hexagon Nut**
- Extra hohe Seitenwange**
- Innensechskant**
- Aussensechskant**

### Bohrungsraster

- Diagonalraster**
- 25x25 mm / 50x50 mm / 100x100 mm Raster**



1x 3636.LC

1x WS162010.L

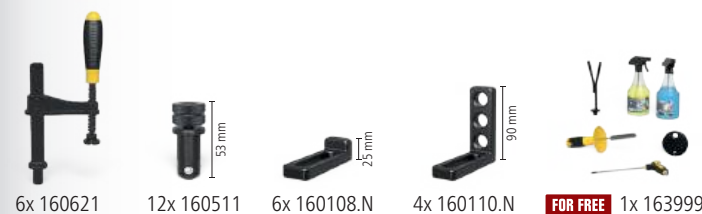

6x 160621 12x 160511 6x 160108.N 4x 160110.N **FOR FREE** 1x 163999

siegmund



## Angebot der Titelseite

Siegmund Laserschweisszelle 3600x3600x2250 mm  
Werkbank mit Stahlplatte 2000x1000 mm inkl. Zubehör

# 11'686 CHF

statt 12'371 CHF

4-3636.LC.Set

Preise zzgl. Montage- und Verpackungs-/Transportkosten. Diese können Sie Ihrem individuellen Angebot entnehmen.

### Vorteil Siegmund Werkbank

Beim Einstieg in das Laserhandschweissen kann es bei den ersten Schweissversuchen zu Beschädigungen auf dem Arbeitstisch kommen. Die Stahlplatte der Siegmund Werkbank lässt sich schnell und kostengünstig austauschen und bietet so eine ideale Arbeitsgrundlage für das Laserhandschweissen.

### Aufpreis

Siegmund Werkbank  
Höhenverstellbar

151 CHF

4-3636.LC.Set.1

## Jubiläumsangebot: Schweisstisch Extreme 8.7 inkl. Zubehör

Weitere Details zum Angebot: siehe Seite 66

# 9'086 CHF

statt 12'090 CHF

4-280030.XD7D.JA



## Produkte im Überblick

SYSTEM	28	22	16		SYSTEM	28	22	16	
<b>Siegmund Schweisstische</b> Die perfekte Arbeitsgrundlage	014	058	126	170	<b>Anschläge</b> Vielseitige Spannungsmöglichkeiten	090	148	218	
<b>Nutentisch Hexagon</b> Die Vorteile eines Schweisstisches und Nutentisches vereint	068				<b>Winkel</b> Dreidimensional arbeiten	092	150	220	
<b>Hubbühnen</b> Schwerste Lasten einfach anheben	070	132	180		<b>Alu Profile</b> Leichte Spannungsmittel	098	152	224	
<b>Drehtisch höhenverstellbar</b> Einfach und schnell zur richtigen Arbeitshöhe	074	134	182		<b>Bolzen</b> Fixieren und Verbinden	100	154	226	
<b>Mobiler Hubtisch</b> Ergonomisches und rücken schonendes Arbeiten	075	135	183		<b>Zwingen &amp; Zubehör</b> Fixieren von Werkstücken	104	156	230	
<b>NEW Siegmund Werkbank</b> Die revolutionäre Werkbank	032		184		<b>Prismen &amp; Auflagen</b> Stabile Auflageflächen	108	158	232	
<b>Siegmund Workstation</b> Der Allrounder in jeder Werkstatt	040	076	136	200	<b>Zubehör</b> Praktische Lösungen für den Arbeitsalltag	112	160	234	
<b>Achtkantische</b> Schweisstische für Manipulatoren	082	140	206		<b>Sub Table Box</b> Abschließbarer Stauraum	114	162	236	
<b>Siegmund Schweisszelle</b> Start in die Automatisierung	048		208		<b>Schraubstücke</b> Werkstücke sicher spannen	116	164	238	
<b>Laserschweisszelle</b> Effizientes und sicheres Laserhandschweissen	046		250		<b>Tischpresse</b> Vorspannen und Richten	118	166	240	
<b>Nullpunktspannsystem</b> Schweissvorrichtungen einfach und flexibel austauschen	054	084	142	212	<b>Magnetspanntechnik</b> Störkonturfrees Spannen	244			
<b>NEW Spannsystem</b> für Serienvorrichtungen mit Schablonen	052	086	144	214	<b>Verbindungselemente</b> Systemübergreifende Lösungen	244			
<b>Schienensystem Standard</b> gleiche Spurbreite für alle Tischgrößen	044	120			<b>Pflegeserie</b> Reinigung und Pflege	248			
					<b>Positionierer</b> Einfaches Positionieren	252			

## Inhaltsverzeichnis

clickable  
TABLE OF CONTENT



# NEW NEUHEITEN UND PRODUKTHIGHLIGHTS BEI SIEGMUND

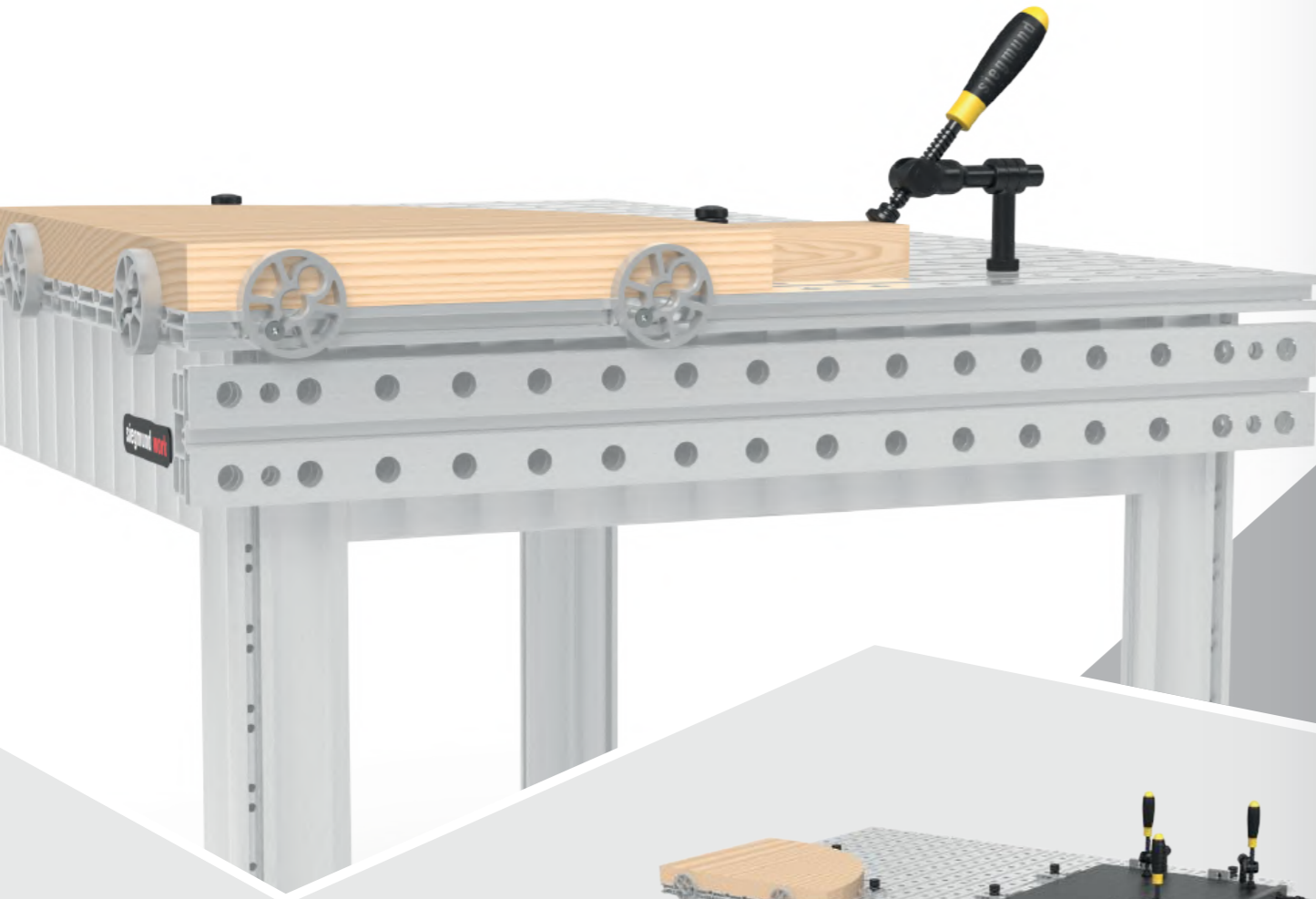

## Neues Zubehör für die Siegmund Werkbank

Wir haben unser Werkbank-Sortiment um zusätzliche Bolzen, Anschläge, Winkel und Zwingen erweitert. Ebenfalls neu ist eine nachträglich installierbare Seitenwange.



[www.siegmund.com/  
F-workbench](http://www.siegmund.com/F-workbench)



192

## Effizientes und sicheres Laserhandschweissen

Das Laserhandschweissen hat sich in kürzester Zeit zu einem wichtigen Bestandteil in der Schweisstechnik entwickelt. Um dem erhöhten Sicherheitsbedarf des Laserhandschweissens gerecht zu werden, hat Siegmund eine passende Zelle entwickelt. Wir empfehlen die Laserschweisszelle in Kombination mit unserer Siegmund Werkbank.



## Jubiläumsangebote:

- 16 Schweisstisch Extreme 8.7 PLUS – Seite 178
- 16 Laserschweisszelle inkl. Werkbank – Seite 2
- 16 Siegmund Werkbank – Seite 194
- 28 Schweisstisch Extreme 8.7 – Seite 66
- 28 Hubbühne – Seite 72



46



[www.siegmund.com/  
F-laser-cell](http://www.siegmund.com/F-laser-cell)



[www.siegmund.com/  
F-clampingsystem](http://www.siegmund.com/F-clampingsystem)

## Geringer Platzbedarf mit grosser Wirkung

Die Spannpratzen zeichnen sich durch ihren flexiblen Spannungsbereich aus, der es ermöglicht, Werkstücke unterschiedlicher Grössen einfach und sicher zu fixieren. Sie sind zum Spannen flacher Aufbauten geeignet. Dank ihrer geringen Störkontur schaffen sie ideale Arbeitsbedingungen, besonders bei der Verwendung in der Automatisierung und dem Einsatz von Robotern.



216

# SCHWEISSTISCHE VOM WELTMARKTFÜHRER

## Erfolgsgeschichte aus Oberottmarshausen

Firmengründer Bernd Siegmund schuf vor über 30 Jahren durch ständige Innovationen und Produktweiterentwicklungen eine inzwischen weltweit agierende Unternehmensgruppe. Als inhabergeführtes Familienunternehmen und weltweite Nummer 1 im Bezug auf Schweisstische sind wir mit europaweit fünf Standorten sowie einem Vertriebsnetz in über 60 Ländern global aufgestellt.

Unsere Produkte stehen für höchste Funktionalität und exklusives Design und kommen in nahezu allen Branchen zum Einsatz. Neben dem Maschinen-, Anlagen-, Metall- und Fahrzeugbau, sind sie besonders im Prototypenbau sowie der Serienfertigung mit und ohne Roboteranbindung gefragt. Die Schweiß- und Spanntischsysteme beruhen auf einem durchdachten und flexiblen Baukastensystem. In Kombination mit unserer grossen Vielfalt an Zubehörteilen bieten wir für jede Herausforderung eine einfache und zeitsparende Lösung.

Die Begeisterung unserer Kunden spornt uns immer wieder zu neuen Entwicklungen und innovativen Lösungskonzepten an. Unser Anspruch ist es, an dieser Vision festzuhalten und uns sowie unsere Produkte stetig weiterzuentwickeln. Dies gelingt uns mit Hilfe unserer Mitarbeiter, die sich täglich mit Herz, Verstand und Tatkraft für das Unternehmen engagieren.

Mit Innovationskraft, Zielstrebigkeit und der konsequenten Verfolgung unserer Visionen möchten wir unseren Erfolg und unsere Weltmarktführung nicht nur beibehalten, sondern weiterhin ausbauen.

## Die wichtigsten Standorte der Schweisstisch- und Zubehörfertigung

Der Siegmund Gruppe stehen ca. 75000 qm Büro-, Produktions- und Lagerfläche zur Verfügung mit insgesamt 160000 qm Grundstücksfläche.



### Deggingen (D)

Mechanische Fertigung von Schweisstischen, Gussteilen und Aluminiumprofilen.



### Skawina (PL)

Fertigung von Schweissteilen und Schweisstischen.



### Lublin (PL)

Produktion von Schweisstischen und Zubehör.



## Wir feiern 25 Jahre Siegmund Schweisstische

Seit 25 Jahren stehen Siegmund Schweisstische für herausragende Qualität und Präzision in der Schweißbranche. Wir feiern mit Ihnen ein Vierteljahrhundert Innovation und Geschichte. Freuen Sie sich auf ausgewählte Jubiläumsangebote in diesem Katalog.



### Oberottmarshausen (D)

Auf 18000 qm Hallenfläche lagern ca. 2000-5000 Schweiß- und Spanntische und ca. 1 Mio. Zubehörteile.

# WARUM SIEGMUND?

## Sparen Sie Zeit und Geld mit einem Schweisstisch von Siegmund

Entscheiden Sie sich für einen Siegmund Tisch und sparen Sie bares Geld. Dank der top Qualität unserer Schweisstische erhalten Sie ein Werkzeug, mit dem Sie wesentlich präziser und mit geringerer Fehlerquote arbeiten können. Anhand des modularen Baukastensystems können Sie innerhalb kürzester Zeit Schweisstische, U-Winkel, Anschläge & Co. kombinieren und daraus unzählige Vorrichtungen generieren. Damit reduzieren Sie die Rüstzeit und sparen Lagerplatz und -kosten.

### Darum Siegmund:

- ✔ 100000-fach im weltweiten Einsatz
- ✔ hohe Kundenzufriedenheit
- ✔ 100% Wiederholbarkeit
- ✔ geringe Rüstzeit / Zeitersparnis
- ✔ Kein Schweisverzug
- ✔ Deutlich weniger Nacharbeit
- ✔ Hoch belastbar
- ✔ Schnelle Reaktionsmöglichkeit bei Änderungen
- ✔ Gleiche Grundlage für jedes Projekt

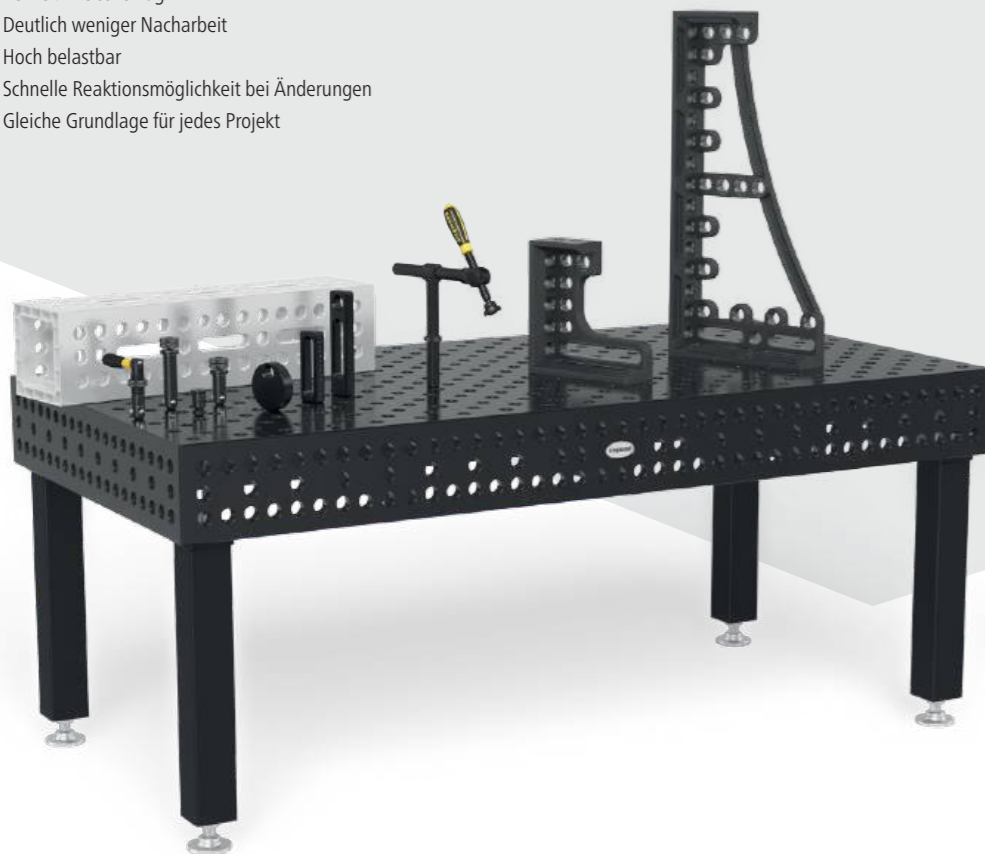

### Wählen Sie aus einer Vielzahl an Tischvariationen

Unsere Schweiss- und Spanntische sind in den drei Größen System 16 (Bohrungsdurchmesser 16 mm), System 22 (Bohrungsdurchmesser 22 mm) und System 28 (Bohrungsdurchmesser 28 mm) erhältlich. Ausgehend von diesen Grundversionen können Sie zwischen einer grossen Auswahl an Materialien, Größen, Rasterarten und Tischfüssen wählen. Wir bieten für jede Anwendung die passende Arbeitsgrundlage.

## Eine Basis des Weltmarktführers ist die enge Zusammenarbeit mit ausgesuchten Handelspartnern.\*

In mehr als 60 Ländern verlassen sich täglich Handwerker und Industriebetriebe auf die Zuverlässigkeit der Siegmund Schweisstische.

Ägypten	Finnland	Lettland	Philippinen	Taiwan
Algerien	Frankreich	Liechtenstein	Polen	Thailand
Argentinien	Griechenland	Litauen	Portugal	Tschechische Republik
Australien	Grossbritannien	Luxemburg	(Russland)**	Tunesien
Belgien	Indien	Malaysia	Schweden	Türkei
Bosnien und Herzegowina	Indonesien	Marokko	Schweiz	Ukraine
Brasilien	Israel	Mexiko	Serbien	Ungarn
Bulgarien	Italien	Neuseeland	Singapur	Uruguay
Chile	Japan	Niederlande	Slowakei	USA
China	Kanada	Norwegen	Slowenien	Vereinigte Arabische Emirate
Dänemark	Kasachstan	Österreich	Spanien	Vietnam
Deutschland	Kolumbien	Pakistan	Südafrika	(Weissrussland)**
Estland	Kroatien	Peru	Südkorea	

\*Weltmarktführer im Bereich Schweisstische  
\*\*wird derzeit nicht beliefert



## WIR BELIEFERN DIE GANZE WELT

Dank unserem weltweiten Vertriebsnetz gibt es auch in Ihrer Nähe einen qualifizierten Ansprechpartner, der mit Ihnen gemeinsam und in einem persönlichen Beratungsgespräch massgeschneiderte Lösungen in Ihrer Landessprache erarbeitet. Auch unsere unterschiedlichen Medien sind inzwischen in über 36 Sprachen verfügbar.



# WIR SIND AUSGEZEICHNET

## Höchste Funktionalität und exzellentes Design

Die vielen Auszeichnungen, die wir in der Vergangenheit bei internationalen Designwettbewerben erhalten haben, sind für uns Bestätigung und Ansporn zugleich, auch weiterhin mit Begeisterung diesen kreativen und innovativen Weg zu gehen. Gehen Sie ihn mit uns!

## Unser Unternehmen

Auch wir als Unternehmen wurden mehrfach ausgezeichnet als mittelständisches Unternehmen mit hoher Innovationskraft und Wachstumsstärke.



## Neueste Auszeichnungen

Wir freuen uns sehr, dass unsere Produkte seit 2012 regelmässig die Fachjurs internationaler Awards überzeugen. Die aktuellsten Auszeichnungen haben wir hier für Sie zusammengestellt.



reddot winner 2024

WS161208  
Siegmund Werkbank



reddot winner 2023 industrial design

160130.SE.RC1  
Schweisszelle 2400 Black Edition



DM804024.XD7  
Drehtisch höhenverstellbar



280604  
Rohrschraubzwinde Universal

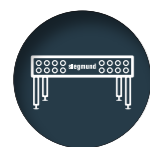

Siegmund

Als Weltmarktführer im Bereich Schweisstische, mit einem Händlernetz in über 60 Ländern, sind unsere Tische 100000-fach im Einsatz.



Qualität

Siegmund steht für Produktinnovationen, hochwertige Materialien und sorgfältige Verarbeitung. Gemeinsam mit unseren Kunden arbeitet unser grosses Entwickler-Team an der stetigen Weiterentwicklung unserer Produkte.



Lagerkapazität

Unser Anspruch: Zeitnahe Verfügbarkeit. Daher haben wir auf ca. 18000 qm Hallenfläche immer zwischen 2000-5000 Schweiss- und Spanntische sowie rund eine Millionen Zubehörteile auf Lager.



Oberflächengehärtetes Zubehör

Unsere Plasmanitrierung ist eine einzigartige Oberflächenveredelung, die unser Zubehör besser vor Rost, Kratzern und Schweiss-spritzern schützt.



Härteste Schweisstische

Die aussergewöhnliche Härte der Extreme Tische wird durch speziell entwickelte Sonderlegierungen und die anschliessende Plasmanitrierung und BAR-Beschichtung erreicht. Die Oberflächenebenheit bleibt auch nach jahrelangem Einsatz erhalten.



Innovatives Baukastensystem

Modular, kompatibel, individuell: Werkbänke, Schweisstische und Spannsysteme nach Ihren Anforderungen.

# STARKER PARTNER IM SPORT



## BASKETBALL

Basketball-Bundesliga (BBL)



WE  
BALL  
TOGETHER

### SIEGMUND & DER FC BAYERN BASKETBALL

Der FC Bayern München ist die grösste Marke im deutschen Profisport und überall auf der Welt bekannt. Siegmund engagiert sich als Hauptsponsor der Basketballmannschaft des FC Bayern. In dieser spektakulären Sportart ist der Verein ebenso ambitioniert und titelhungrig wie im Fussball. Seit 2014 konnten 7 nationale Titel gefeiert werden. Auch die ersten Jahre der Partnerschaft waren erfolgreich: Die Münchener wurden 2023 und auch 2024 mit dem Siegmund-Logo auf der Brust Deutscher Basketball-Pokalsieger. International sorgten die Basketballer des FC Bayern ebenso für Aufsehen. Drei Spieler des FCBB verhalfen der deutschen Nationalmannschaft zum sensationellen Gewinn der Weltmeisterschaft 2023. Der FC Bayern Basketball trägt den Namen Siegmund durch die Welt und hilft, der Marke im In- und Ausland noch mehr Bedeutung zu verleihen.



Eishockey-Bundesliga (DEL)

# FASZINATION EISHOCKEY

### SIEGMUND & DIE AUGSBURGER PANTHER

Die „Panther“ spielen Eishockey für einen der ältesten und traditionsreichsten Clubs in Deutschland: den Augsburger Eislaufverein (AEV). Bereits seit 1878 wird dort Leistungssport auf dem Eis betrieben. Heute ist der Verein für ein modernes Stadion, enthusiastische Fans und tolle Stimmung bei Heimspielen bekannt. Siegmund ist Werbepartner der „Panther“ und unterstützt den professionellen Eishockey-Sport in Augsburg.



Fussball-Bundesliga

# FUSSBALL- FIEBER

### SIEGMUND & DER FC AUGSBURG

Fussball ist der Lieblingssport vieler Deutschen und der FC Augsburg ist das grösste sportliche Aushängeschild in Stadt und Region. Seit 2011 spielt der Verein ununterbrochen in der Bundesliga, der höchsten nationalen Spielklasse. Siegmund fühlt sich dem FCA sehr verbunden, nicht nur weil der Unternehmenssitz nur wenige Minuten vom Stadion entfernt ist. Hohe Effizienz, Beharrlichkeit und der Mut eigene Wege zu beschreiben, zeichnen beide aus. Seit 2018 ist das Siegmund-Logo auf dem Trikotärmel der Fussballer zu sehen.



# KLEINE ODER GROSSE SCHWEISSTEILE?

## Mit unseren Schweisstischen erledigen Sie Ihre Aufgaben schnell und präzise.

Dank der Systembohrungen in unseren Schweisstischen entsteht eine äusserst flexible und vielseitig nutzbare Spannfläche. Dadurch haben Sie die Möglichkeit, schnell und unkompliziert unterschiedlichste Konstruktionen mithilfe von Winkeln, Anschlägen und Zwingen darauf zu fertigen. Die ausgezeichnete Präzision unserer Schweisstische ermöglicht Ihnen eine exakte Positionierung der Bauteile und damit eine sehr gute Wiederholgenauigkeit. Wir bieten für jedes Einsatzgebiet ein perfekt aufeinander abgestimmtes Baukastensystem, mit dem Sie bequem und effizient arbeiten können.

- ✓ modulares Baukastensystem für jedermann
- ✓ exaktes Aufspannen von Bauteilen
- ✓ bequemes und effizientes Arbeiten
- ✓ Zeitersparnis durch einfache Handhabung



### Flexibilität die begeistert

Mit einem Siegmund Schweisstisch sind Sie für Aufgaben in jeder Dimension bestens gerüstet. Egal ob Einzelfertigung, Serienfertigung oder Sonderanfertigungen, wir bieten Ihnen ein aufeinander abgestimmtes und modulares Baukastensystem für jedermann in bester Qualität und maximaler Flexibilität.



### Maximale Freiheit

Durch unser Baukastensystem wachsen Ihre Siegmund Tische ganz einfach mit Ihren Aufträgen und Anforderungen mit. Erweitern Sie Ihre Arbeitsfläche in jede Dimension, z. B. durch das Verbinden von Tischen mit U-Winkeln oder Alu Profilen.



### Unbegrenzte Möglichkeiten

Mit unseren Schienensystemen, Plattformsystemen oder Manipulatoren ist für Sie kein Projekt mehr zu gross. Von Brückenbau über Achterbahnen bis hin zur Fertigung von Linienbussen u.v.m. erarbeiten wir mit Ihnen gerne gemeinsam Sonderlösungen nach Ihren individuellen Bedürfnissen und Herausforderungen.



# WÄHLEN SIE IHR SYSTEM

Unser Siegmund Baukasten beruht auf drei verschiedenen Bohrungsgrößen. Die Bohrungsgröße definiert das System. Innerhalb eines Systems können sämtliche Werkzeugteile und Sets auf allen Tischserien verwendet werden. Wenn Sie systemübergreifend arbeiten möchten, bieten wir auch ein umfangreiches Sortiment an Verbindungselementen.



## Leichte bis schwere Aufbauten

Unser größtes System eignet sich, aufgrund der hohen Belastbarkeit und Steifigkeit, bestens für leichte bis schwere Werkstücke. Die massiven Spannmittel halten auch grosse Bauteile in Form und verhindern einen Verzug beim Verschweissen der einzelnen Baugruppen.

**Empfohlene Traglast bis zu 6000 kg\***  
 max. 2000 kg pro Fuss Grundausstattung  
 max. 3000 kg pro Fuss Grundausstattung PLUS

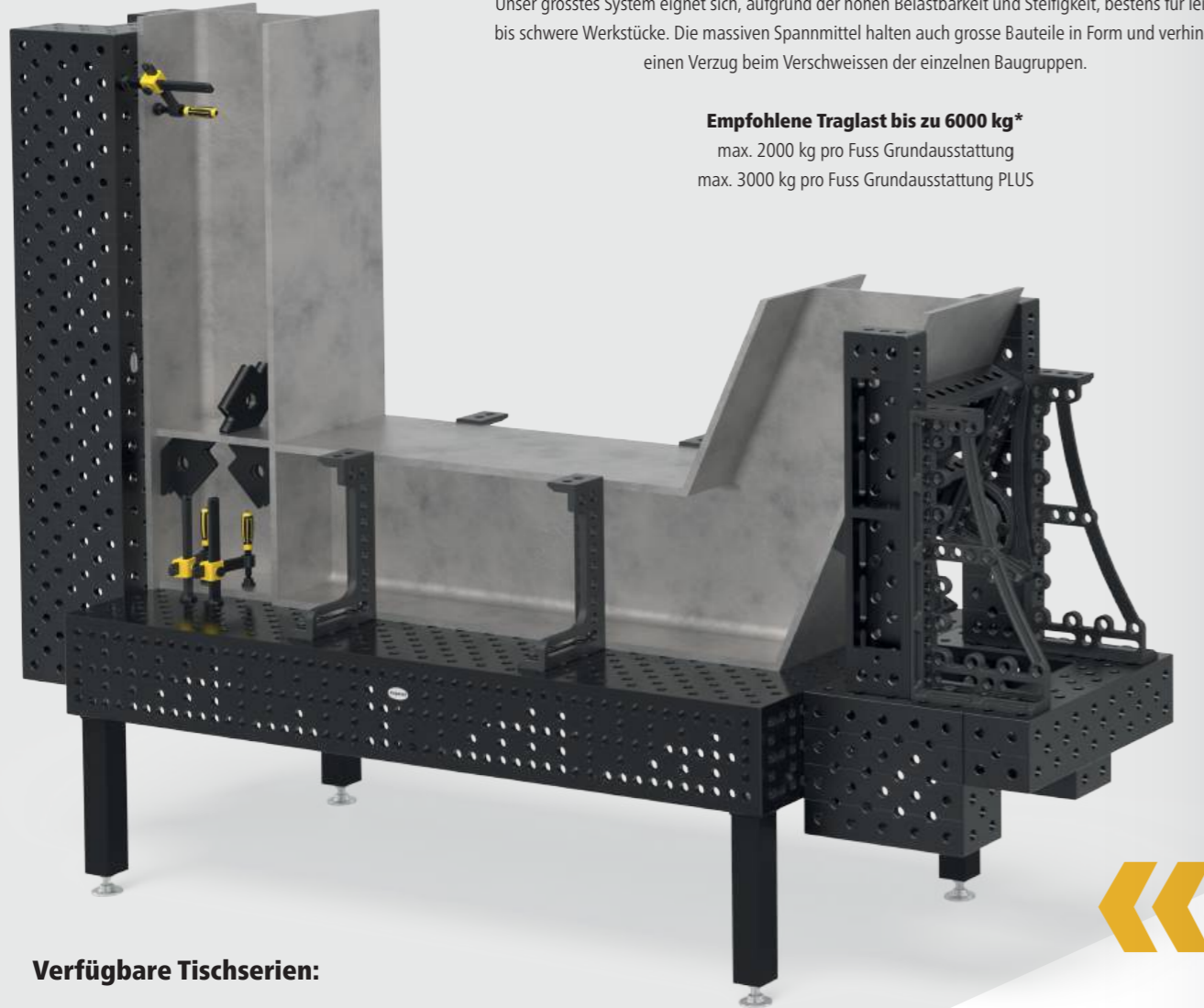

### Verfügbare Tischserien:

- Basic (X8,7)    Basic (750)
- Professional (750)
- Extreme (X8,7)    Extreme (X8,8) PLUS

### Bohrungsraster:



[www.siegmund.com/F-tables](http://www.siegmund.com/F-tables)

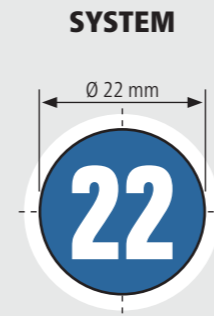

## Mittelschwere Aufbauten

Für filigrane bis mittelschwere Schweisskonstruktionen empfehlen wir unser System 22. Für alle, die sich nicht entscheiden können.

**Empfohlene Traglast bis zu 3000 kg\***  
 max. 1500 kg pro Fuss Grundausstattung



### Verfügbare Tischserien:

- Professional (750)
- Extreme (X8,7)    Extreme (X8,7) PLUS

### Bohrungsraster:

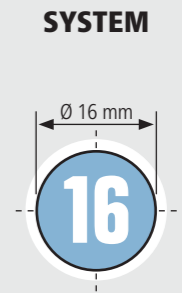

## Filigrane Aufbauten

Für filigrane Aufbauten, wie beispielsweise Geländer oder Rahmenkonstruktionen, ist unser System 16 die richtige Entscheidung.

**Empfohlene Traglast bis zu 2000 kg\***  
 max. 1000 kg pro Fuss Grundausstattung

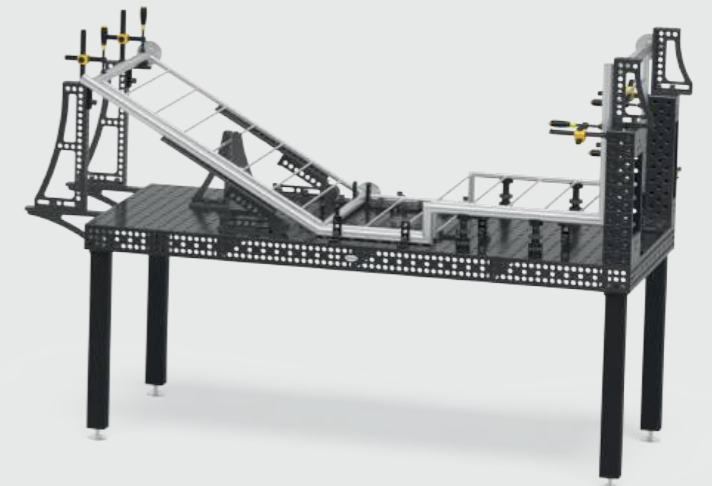

### Verfügbare Tischserien:

- Basic
- Professional (750)
- Extreme (X8,7)    Extreme (X8,7) PLUS

### Bohrungsraster:



# EINZIGARTIGE SCHWEISSTISCHE VON SIEGMUND

## 100000-fach bewährt weltweit

Charakteristisch für unsere Schweiss- und Spanntische sind höchste Qualität, Belastbarkeit und Präzision. Auf unseren Tischen lassen sich nicht nur Schweissarbeiten, sondern auch Spann- und Montagearbeiten jeglicher Art mit Materialien wie Holz und Kunststoff einfach umsetzen. Wir haben viel Entwicklungsarbeit in unsere Schweisstische investiert, um Ihnen heute eine hoch effiziente Arbeitsgrundlage zu bieten.

- ✓ lange Lebensdauer
- ✓ einzigartige Materialien
- ✓ hohe Traglasten
- ✓ hohe Präzision und exaktes Spannen
- ✓ gleiche Grundlage für alle Aufträge
- ✓ hohe Kundenzufriedenheit



### 1 Einzigartige von uns entwickelte Materialien

Unsere Materialentwicklung wurde bereits prämiert.

- hohe Grundhärte
- verbesserte Nitrierergebnisse
- verbesserte Formstabilität

### 2 Oberfläche

- präzise gefräste Oberfläche
- reduzierter Pflegeaufwand und verbesserter Korrosionsschutz durch Plasmanitrierung

### 3 Abgerundete Bohrungen

- leichteres Einführen von Bolzen und Zubehör
- noch weniger Anhaften von Schweiss-spritzern an den Bohrungskanten
- geringere Beschädigungen an den Bohrungskanten

### 4 Rasterlinien

- durchgehende Linien zur besseren Orientierung im 50 mm Abstand (System 16) bzw. 100 mm Abstand (System 22 und 28)
- ermöglichen präzises Aufspannen

### 5 Feinskalierung

- vielseitig umlaufende Skalierung
- spart Zeit beim Aufspannen und Einrichten

### 6 Aufwendige Radien

- abgerundete Kanten und Ecken
- reduzieren die Verletzungsgefahr
- schützen Bauteile und Zubehör vor Beschädigung

### 7 Seitenwange

- zusätzliche Spannfläche
- zur Verlängerung und Verbindung von Tischen

### 8 Verrippung

- für optimale Stabilität und Steifigkeit der Tischplatte
- bei allen Tischserien und -größen

### 9 Stabile Tischfüsse

- optimale Druckverteilung
- hohe Festigkeit gewährleistet Präzision der Tischoberfläche
- verschiedene Ausführungen erhältlich

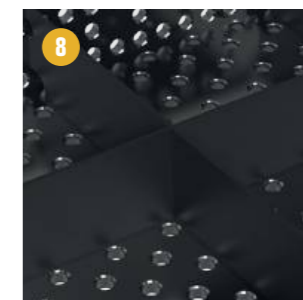
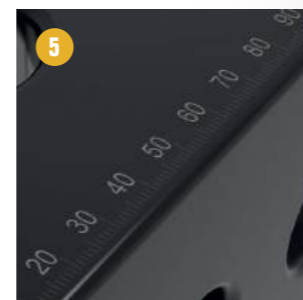
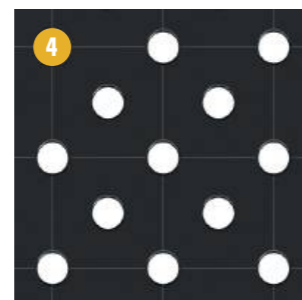
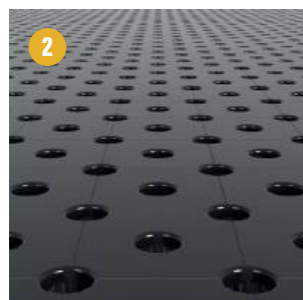

# ENTSCHEIDEN SIE SICH FÜR IHRE TISCHSERIE

Mit unseren Tischserien liefern wir für jede Herausforderung und jeden Anspruch eine geeignete Arbeitsgrundlage. Wählen Sie aus drei unterschiedlichen Materialien.



www.siegmund.com/  
F-hardness



## Professional 750

- hochwertiger Stahl S355J2+N
- plasmanitriert und BAR-beschichtet
- Standardausführung mit Normalraster
- System 22 und 28 mit Diagonalraster als Sonderausführung
- Seitenwange mit zweireihiger Bohrungsreihe



## Extreme 8.7

- Durchgehärteter Werkzeugstahl X8.7
- plasmanitriert und BAR-beschichtet
- deutlich höhere Grundhärte
- höchste Präzision auch nach Benutzung
- für anspruchsvolle Arbeiten
- System 16 mit Normalraster, System 22 und 28 mit Diagonalraster
- Seitenwange aus Stahl S355J2+N
- System 16 und 28 mit zusätzlicher Bohrungsreihe in der Seitenwange



## Basic 750 / Basic 8.7

- hochwertiger Stahl S355J2+N oder Werkzeugstahl X8.7
- plasmanitriert und BAR-beschichtet
- für einfache Arbeiten
- System 16 mit Normalraster, System 28 mit Normalraster oder Diagonalraster
- keine bzw. verkürzte Seitenwange



## Extreme 8.7 PLUS

- Durchgehärteter Werkzeugstahl X8.7
- plasmanitriert und BAR-beschichtet
- deutlich höhere Grundhärte
- höchste Präzision auch nach Benutzung
- für besonders anspruchsvolle Arbeiten
- System 16 mit Normalraster, System 22 mit Diagonalraster
- Seitenwange aus Stahl S355J2+N
- verbesserte Steifigkeit der Tischplatte dank extra hoher Seitenwange und Verrippung



## Extreme 8.8 PLUS

- Durchgehärteter Werkzeugstahl X8.8
- plasmanitriert und BAR-beschichtet
- extrem hohe Grundhärte
- maximaler Widerstand gegen Schlageinwirkungen
- höchste Präzision auch nach Benutzung
- für aussergewöhnlich anspruchsvolle Arbeiten
- System 28 mit Diagonalraster
- Seitenwange aus Stahl S355J2+N
- verbesserte Steifigkeit der Tischplatte dank extra hoher Seitenwange und Verrippung

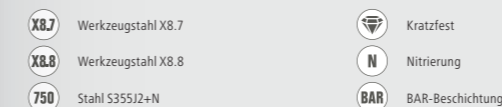

# MATERIALIEN

Mit unserer Bewertung möchten wir Ihnen den Vergleich der verschiedenen Materialien erleichtern und Sie bei der Wahl für den richtigen Schweisstisch unterstützen.

	750 Stahl S355J2+N (ohne Plasmanitrierung)	750 Stahl S355J2+N (mit Plasmanitrierung)	X8.7 Werkzeugstahl X8.7	X8.8 Werkzeugstahl X8.8
Grundhärte	★★	★★	★★★★★★	★★★★★★★★
Oberflächenhärte	★★	★★★★★★	★★★★★★★★	★★★★★★★★
Schlagfestigkeit	★★	★★★	★★★★★★	★★★★★★★★
Kratzfestigkeit	★★	★★★★	★★★★★★	★★★★★★★★
Schutz gegen Schweißspritzer	★	★★★★★★	★★★★★★	★★★★★★
Korrosionsbeständigkeit	★	★★★★★★	★★★★★★	★★★★★★
Punktlast	★★★	★★★★	★★★★★★	★★★★★★
Ebenheit im neuen Zustand	★★★★★★	★★★★★★	★★★★★★	★★★★★★
Erhalt der Ebenheit nach starker Beanspruchung	★	★★★	★★★★	★★★★
Lebensdauer	★★	★★★★	★★★★	★★★★

## Grundhärte

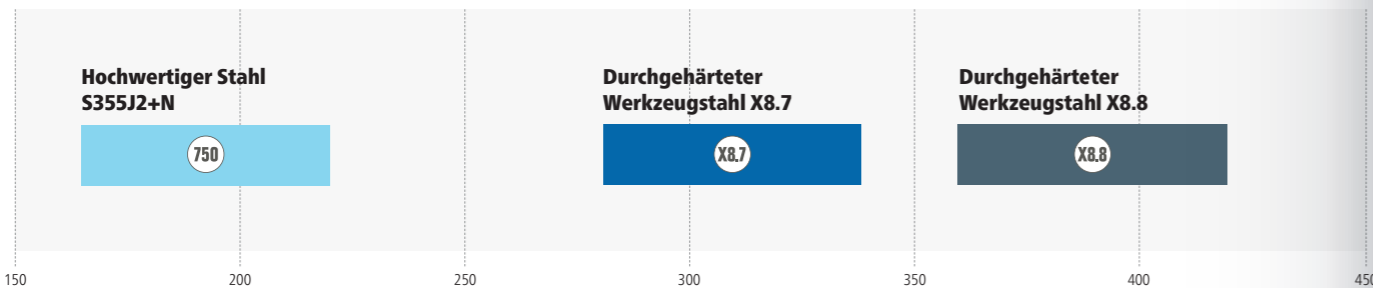

## Oberflächenhärte

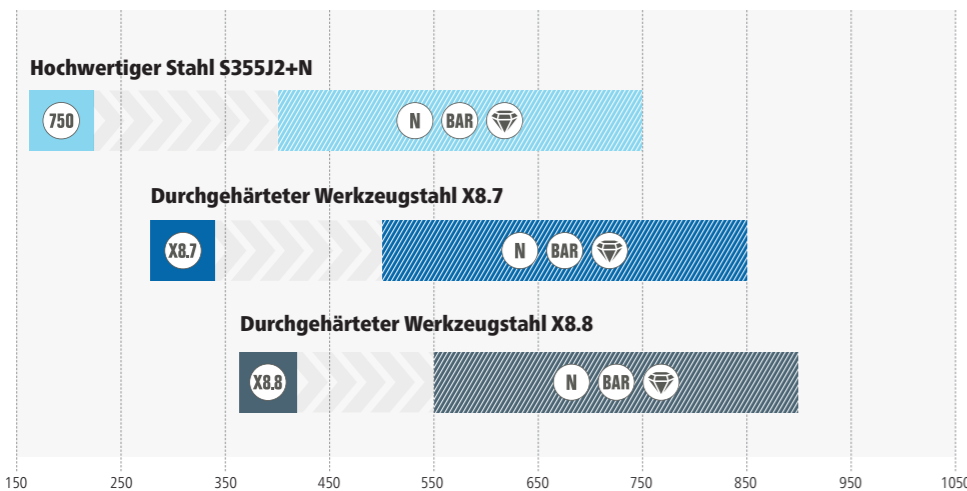

Eine hohe Grundhärte ist entscheidend für eine hohe Schlagfestigkeit und die lange Lebensdauer eines Schweisstisches. Durch die anschließende Plasmanitrierung und BAR-Beschichtung erfolgt eine Oberflächenveredelung, die das Material härtet und vor Kratzern, Korrosion und Schweißperlenanhaftung schützt. Nur durch die Kombination aus hoher Grundhärte und Plasmanitrierung ergibt sich eine verschleißarme und langlebige Oberfläche.

Circa-Angaben in Vickers

# PLASMANITRIERUNG

## Bewährte Oberflächenvergütung

Die Plasmanitrierung von Siegmund ist eine bewährte Oberflächenvergütung bei unseren Schweisstischen. Das thermochemische Verfahren führt zu Oberflächen, die verschleißfreier, korrosionsbeständiger und langlebiger sind. Schweißperlen haften bei einem Tisch mit Plasmanitrierung deutlich weniger an, als bei Schweisstischen ohne Plasmanitrierung. Dadurch bleibt die Oberflächenebenheit auch nach Jahren besser erhalten. Aufgrund der deutlichen Verlängerung der Lebensdauer und der erhöhten Belastbarkeit der Schweisstische um ca. 20-30% lohnt sich die Plasmanitrierung immer.

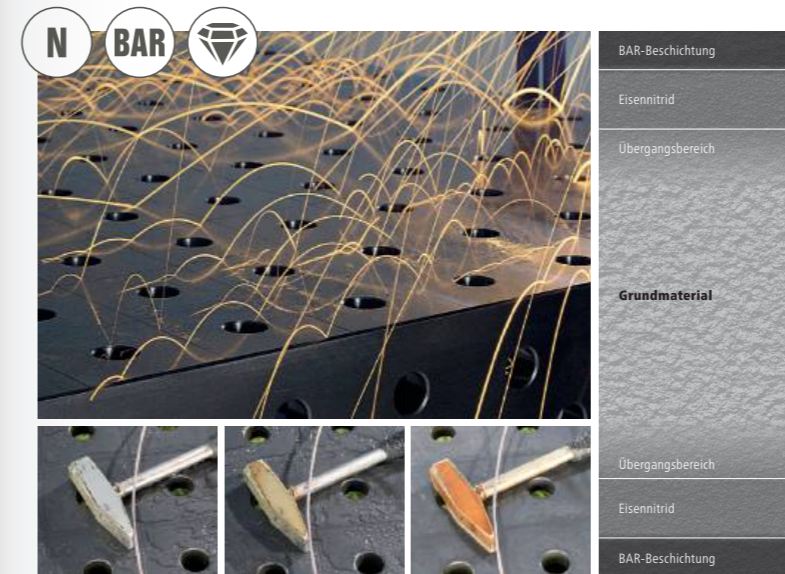

## Was ist Plasmanitrierung?

Die Plasmanitrierung bezeichnet ein thermochemisches Diffusionsverfahren zum Randschichthärten. Die Randschicht eines Werkstückes oder Bauteiles wird dabei mit Stickstoff angereichert, wodurch sich auf der Bauteiloberfläche und im oberflächennahen Bereich eine Verschleiß- und Korrosionsschutzschicht bildet. Der Fertigungsprozess findet unter Vakuum bei ca. 500 Grad Celsius statt. In Verbindung mit weiteren Produktionsschritten erreichen wir ein nahezu verzugsfreies Produkt.

Die Plasmanitrierung gehört zu den umweltfreundlichsten Härteverfahren, denn für den Härteprozess werden nur Stickstoff, Wasserstoff und Sauerstoff benötigt. Diese Gase stellen die Hauptbestandteile der Luft dar. Bei Siegmund wird die benötigte Energie ausschliesslich elektrisch erbracht, anstelle der sonst marktüblichen fossilen Energieträger zum Erwärmen der Bauteile.

- ✓ Verschleißarme und langlebige Oberflächen
- ✓ Kratzfest
- ✓ Korrosionsbeständig
- ✓ Deutlich weniger Schweißperlenanhaftung

## BAR-Beschichtung

Einmalig bei Siegmund ist die anschließende BAR-Beschichtung der Schweisstische und vieler Werkzeugteile, die nach der Plasmanitrierung erfolgt. Die BAR-Beschichtung (Black-Anti-Rust-Beschichtung) glättet die Oberfläche zusätzlich und verstärkt den Schutz vor Rost.

- ✓ Verstärkter Rostschutz
- ✓ Zusätzliche Glättung der Oberflächen



www.siegmund.com/  
F-plasma

# UNSERE SCHWEISSTISCHE IN AKTION: VOM GELÄNDERBAU BIS ZUM STARSHIP

Als grösster Schweisstischhersteller weltweit können wir aus dem Erfahrungsschatz vieler internationaler Kunden schöpfen. Entdecken Sie auf unserer Website über 200 Praxisbeispiele direkt aus den Werkstätten unserer Kunden und profitieren Sie von den vielseitigen Anwendungsmöglichkeiten unserer Schweisstische.



[www.siegmund.com/  
F-practice](http://www.siegmund.com/F-practice)



## Unsere Produkte für Industrie und Handwerk



Automatisierung



Maschinen- und Anlagenbau



Stahl- und Metallbau



Fahrzeugbau



Schiffbau



Flugzeugbau



Landwirtschaft



Bühnentechnik

## STAGECO Tildonk (BE)



Metallbau & Bühnentechnik

Stageco bietet eine breite Palette von aussergewöhnlichen und spektakulären Bühnenlösungen für den Aussen- und Innenbereich in jeglichen Dimensionen. Innerhalb der Firma Stageco arbeitet der Social Media Influencer Ben "The Steelhouse" und filmt die einzigartigen Projekte. Die Bühnen für Weltstars aus der Musikbranche und namhafte Festivals erfordern Präzision und ausserordentliche Tragkraft, die Dank des Siegmund-Baukastensystems schnell realisiert und präzise gefertigt werden können.



# DOMAENIKUM

Leinefelde (DE)



Stahl- und  
Metallbau

Domaenikum steht für kreative Handwerkskunst und individuelle Lösungen im Bereich Interior sowie Laden- und Messebau. Um die speziellen Anforderungen der Kunden präzise umsetzen zu können, setzt Domaenikum auf unsere Siegmond Produkte. Dies ermöglicht eine effiziente und massgenaue Produktion der Sonderanfertigungen.

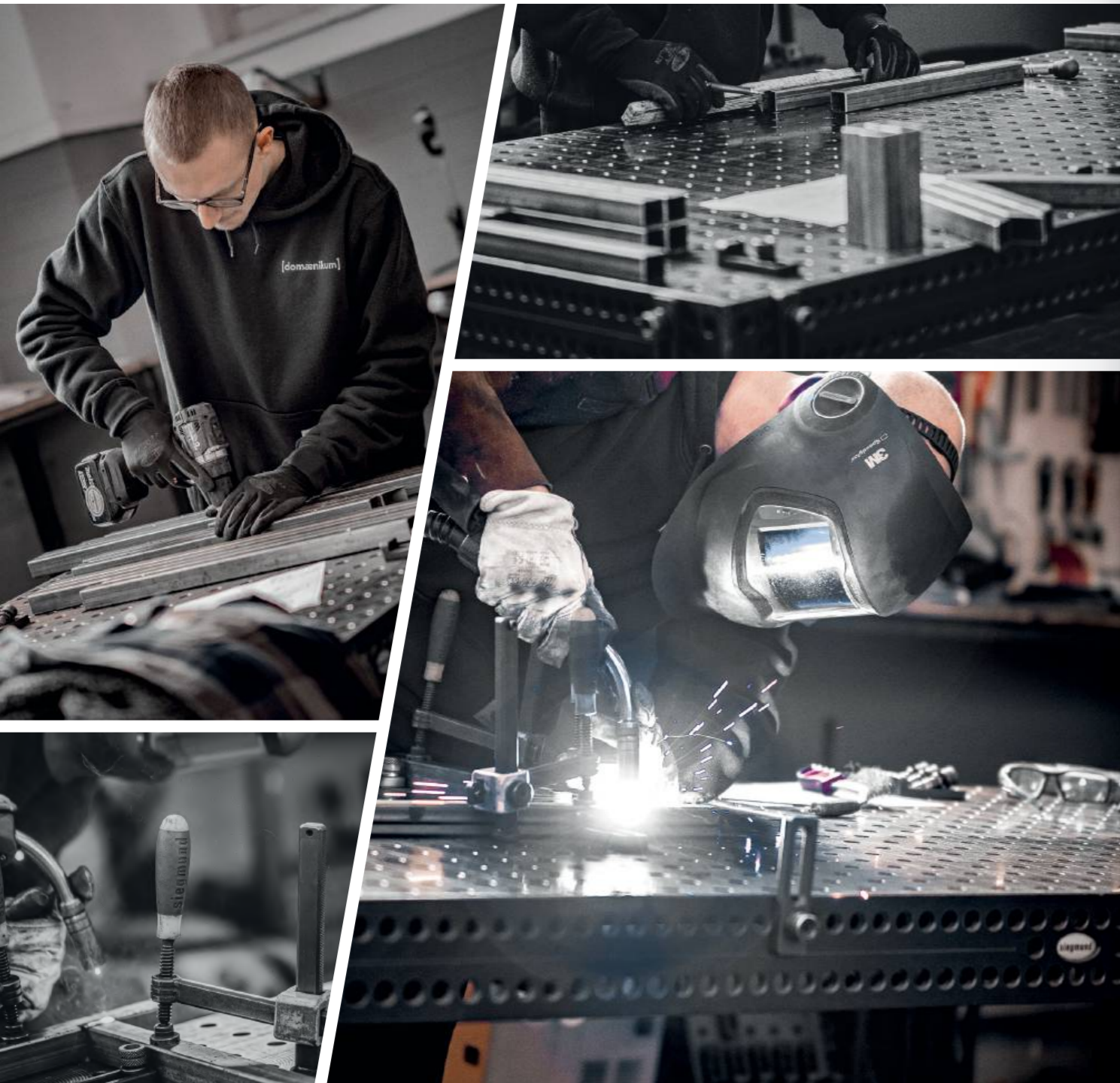

# HAMLIN WELDING

Melbourne, Florida (USA)



Stahl- und Metallbau

Die Hamlin Welding And Fabricating LLC in Florida ist spezialisiert auf die Massanfertigung von Möbelstücken, Skulpturen und verschiedener Produkte im gehobenen Wohnungsbau. Die Vielseitigkeit der Siegmund Produkte und die hohe Variabilität in der Herstellung von Vorrichtungen ermöglichen einen schnellen, zeitsparenden und präzisen Produktionsprozess.

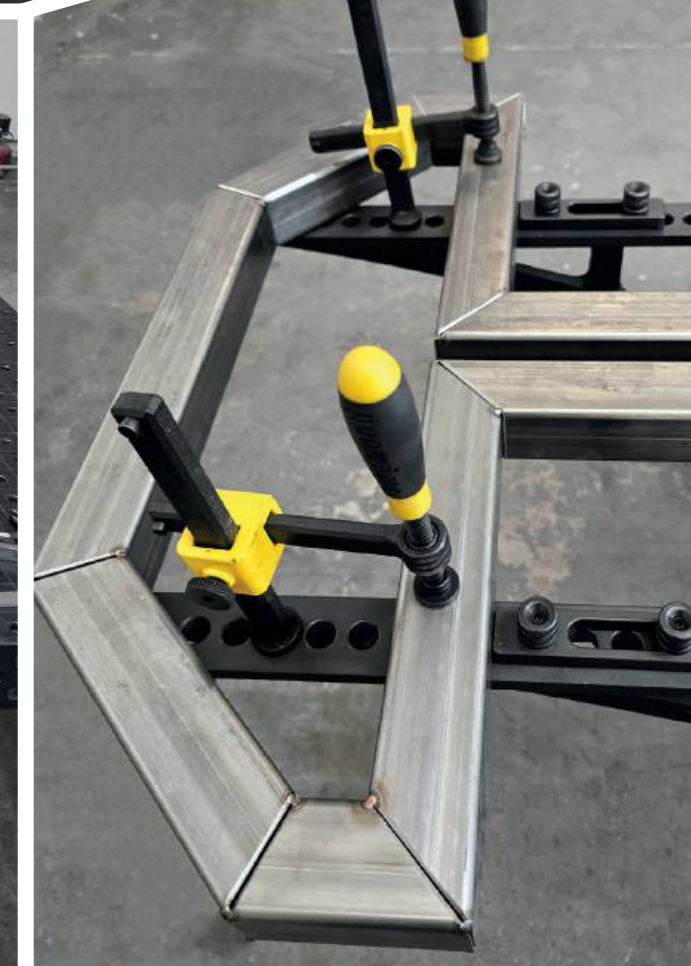
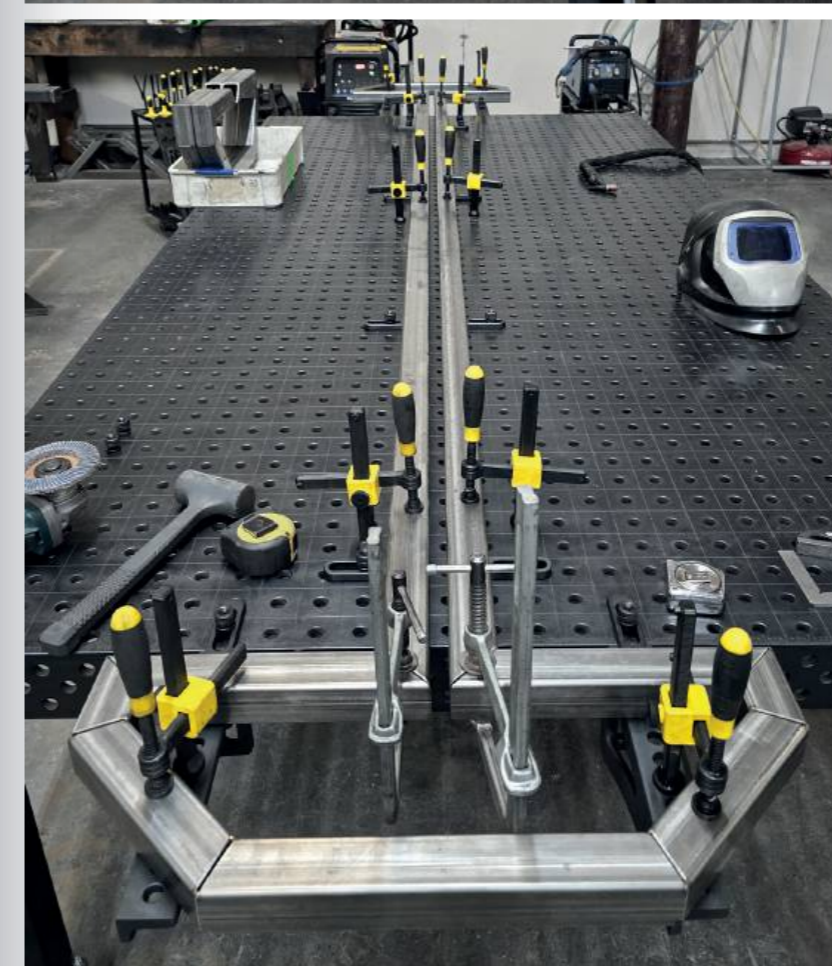
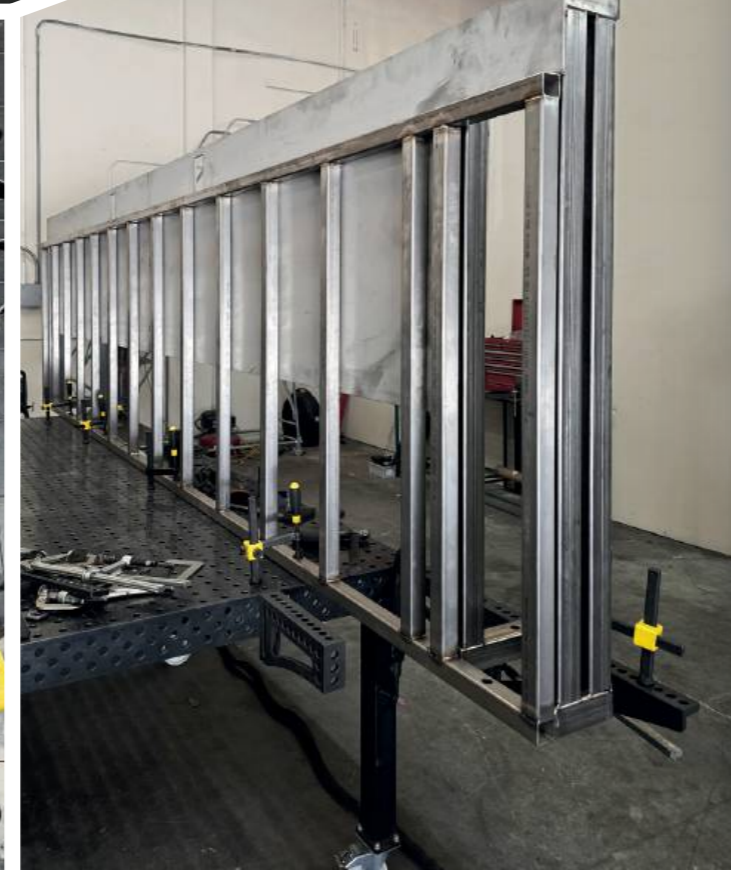

# SUVI OÜ

Tartu (EE)



SUVI Performance steht für höchste Qualität und Individualisierungen von Motorsport-Produkten. Ob einzelne Bestandteile oder ganze Chassis – die Anfertigung der Spezialteile benötigt eine hohe Variabilität und Präzision im Aufspannen der Einzelteile. Mit unserem Professional Extreme 8.8 PLUS und Zubehör bestehend aus Zwingen, Bolzen und Winkeln ist eine schnelle Umsetzung der Projekte ohne grosses Nacharbeiten möglich.

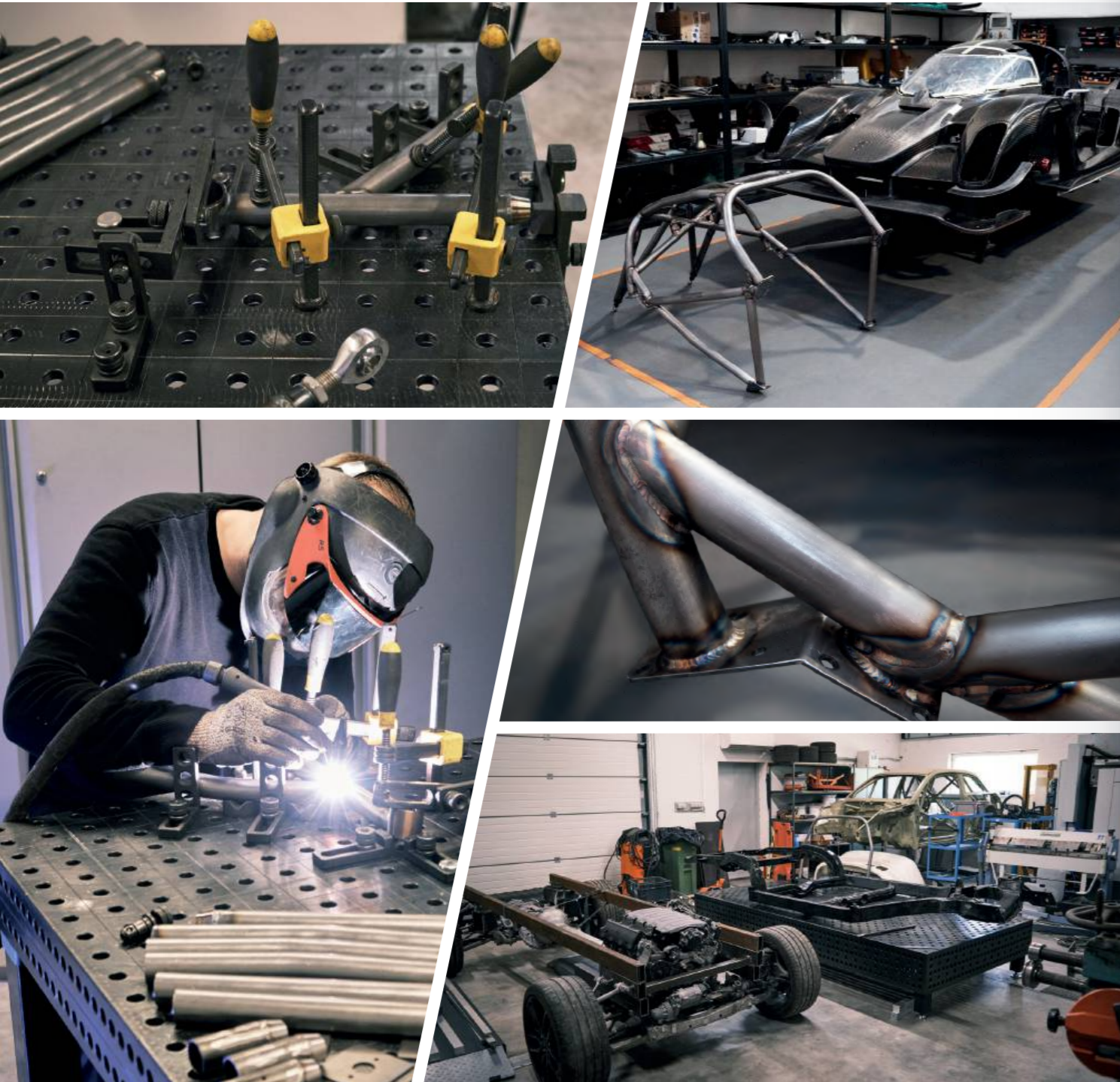

# BAILEY BUILT WHEELCHAIRS

USA



Die Rollstühle von Bailey Built Wheelchairs erleichtern eingeschränkten Personen den Alltag. Tägliche Herausforderungen wie unebenes Terrain können mit den manuellen oder automatischen Rollstühlen problemlos gemeistert werden. Um die speziellen Anforderungen der Kunden massgenau umsetzen zu können, setzt Bailey Built Wheelchairs auf unsere Siegmund Schweisstische und Zubehör, welches einen schnellen und präzisen Arbeitseinsatz ermöglicht.

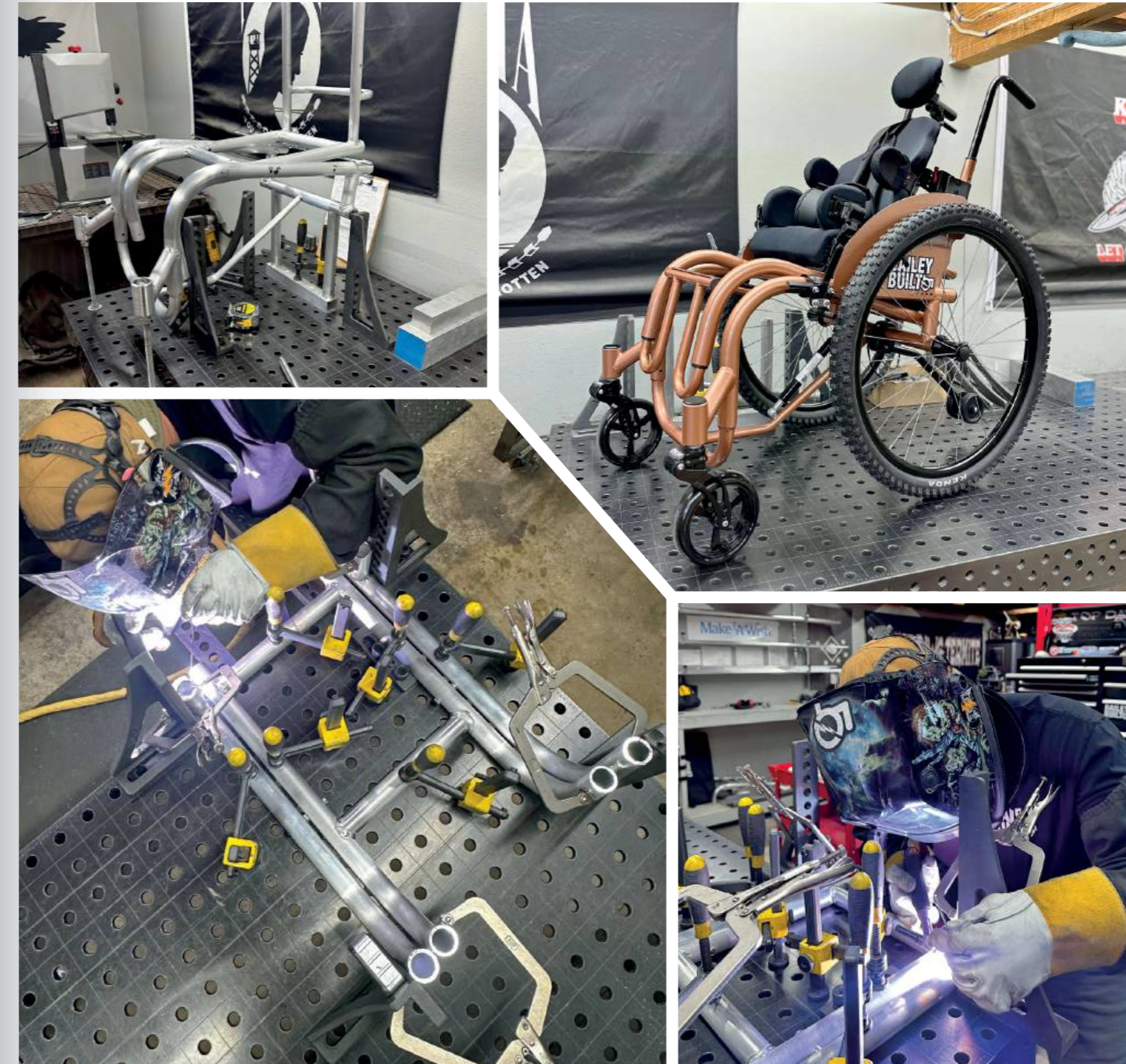



# NEW DIE REVOLUTION: SIEGMUND WERKBANK

Eine Werkbank ist ein unverzichtbares Arbeitsmittel in jeder Werkstatt. Sie bietet eine stabile Arbeitsfläche, die für verschiedene Aufgaben wie Metall- und Holzbearbeitung, Reparaturen oder Montagen genutzt werden kann.

Wir revolutionieren den Werkbank-Markt und kombinieren die Eigenschaften einer herkömmlichen Werkbank mit den Stärken unserer Siegmund Schweisstische und dem umfangreichen Baukastensystem. Daraus resultiert eine innovative Werkbank für jedermann – die Siegmund Werkbank.

Um jedem Handwerker und seinen Herausforderungen gerecht zu werden, ist die Siegmund Werkbank in verschiedenen Ausführungen erhältlich: Mit massiver Stahlplatte für Schweissarbeiten oder mit Aluminium Tischprofilen für maximale Flexibilität. Aufgrund kostengünstiger Produktion durch hohe Stückzahlen können wir Ihnen eine hochwertige und günstige Siegmund Werkbank anbieten, die für handwerkliche Arbeiten auch zu Hause hervorragend geeignet ist.

- ✓ unterschiedliche Arbeitsplatten zur Auswahl
- ✓ verschiedene Größen
- ✓ leichtes und robustes Gestell
- ✓ Flexibilität durch Bohrungsraster
- ✓ höhenverstellbare Füße
- ✓ Maximal empfohlene Tischauflast: ca. 250 kg
- ✓ exklusives Siegmund Design
- ✓ kompatibel mit Siegmund Zubehör



184

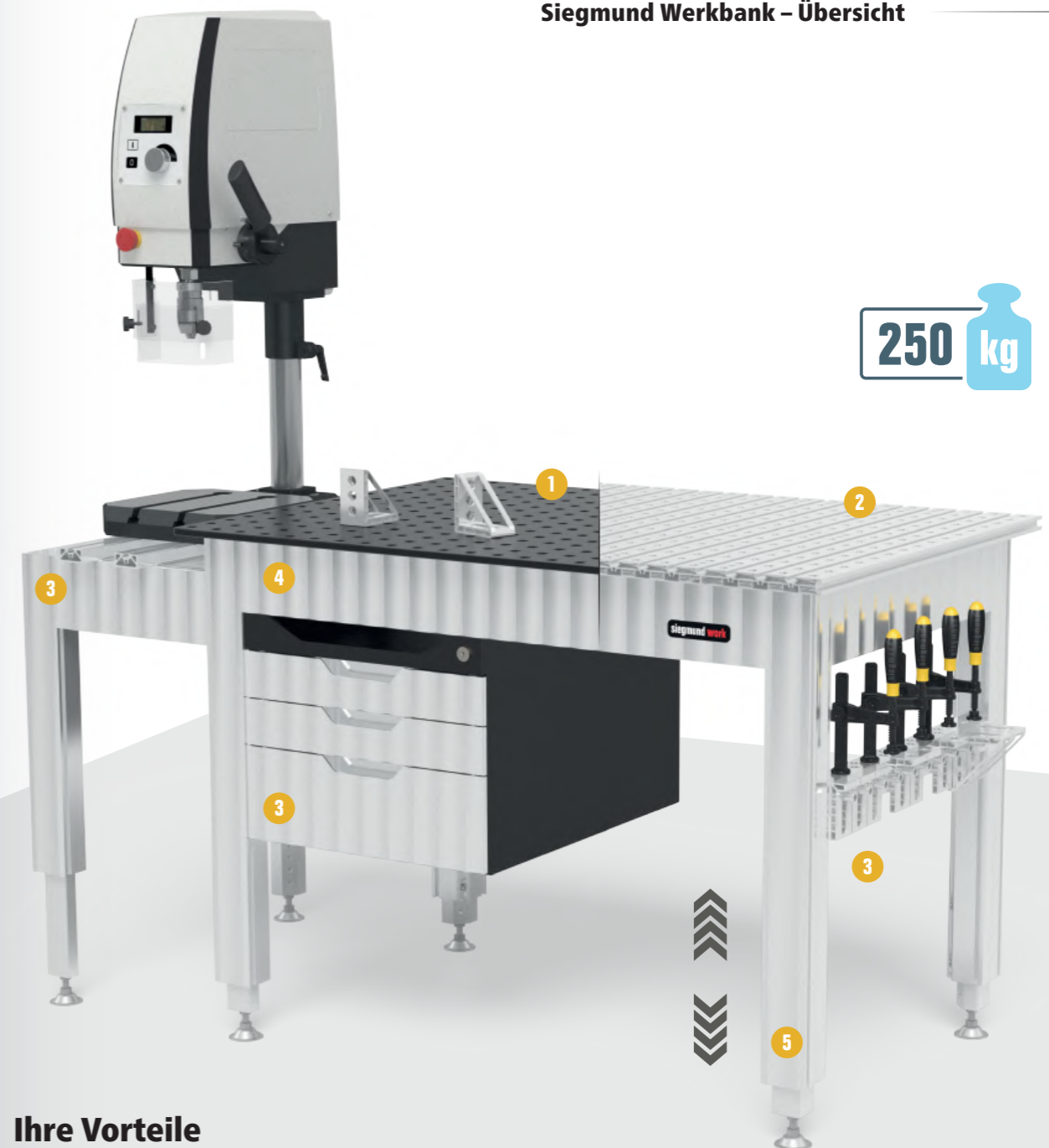

## Ihre Vorteile

- 1 Stahlplatte**
  - Lochplatte aus hochwertigem Stahl S355J2+N
  - plasmanitriert und BAR-beschichtet
  - Materialstärke ca. 12 mm
  - Bohrungen Oberfläche 50x50 mm Raster
- 2 Alu Tischprofil**
  - Aluminium Tischplatte
  - Materialstärke ca. 24 mm
  - Bohrungen Oberfläche 50x50 mm Raster
  - mit Quernut in Hexagon-Form
- 3 Weiteres Zubehör**
  - Sub Table Box: praktischer Stauraum, abschliessbar
  - Maschinentisch
  - Werkzeughalterung
  - Zwingen
  - verschiedene Winkel und Anschläge
  - ständige Erweiterung des Zubehörs
- 4 Gestell**
  - Gestell aus Alu Profilen
  - Maximal empfohlene Tischauflast: ca. 250 kg
  - exklusives Siegmund Design
- 5 Füße**
  - Nut zur Befestigung von Winkeln, Anschlägen, usw.
  - als fixe und höhenverstellbare Variante erhältlich
  - mit Feinjustierung
  - Optional mit Rollen



[www.siegmund.com/  
F-workbench](http://www.siegmund.com/F-workbench)

# NEW ALLROUNDER: MASSIVE STAHLPLATTE

Stabilität, Langlebigkeit und Funktionalität zeichnen unsere plasmanitrierten, hochpräzisen Stahlplatten aus. Die äusserst robusten Platten halten starken Belastungen und Temperaturunterschieden stand, ohne sich zu verformen. Die Bearbeitung der Bohrungen erfolgt in hochgenauen Bohr- und Fräszentren und ist keine günstige Laserware.

Durch unsere einzigartige Plasmanitrierung entsteht eine kratzfeste, korrosionsbeständige und widerstandsfähige Oberfläche, die vor Beschädigungen durch Werkzeuge oder Werkstücke geschützt ist.

## Ihre Vorteile

- ✔ hochwertiger Stahl S355J2+N, plasmanitriert und BAR-beschichtet
- ✔ Verschleissarme und langlebige Oberflächen
- ✔ Oberfläche bietet einen relativ guten Korrosionsschutz bei trockener Umgebung
- ✔ Deutlich weniger Schweissperlenhaftung
- ✔ bewährte Siegmund Systembohrungen (Ø 16 mm)
- ✔ hochgenaue Bohrungen mit Fasen oben und unten
- ✔ unsere Empfehlung für Schweiss- und Montagearbeiten



[www.siegmund.com/  
F-workbench](http://www.siegmund.com/F-workbench)

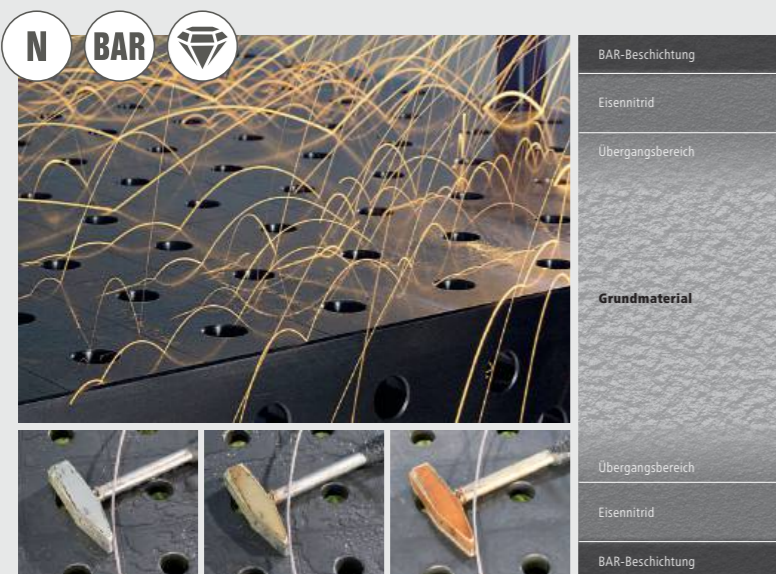

## Was ist Plasmanitrierung?

Die Plasmanitrierung bezeichnet ein thermochemisches Diffusionsverfahren zum Randschichthärten. Die Randschicht eines Werkstückes oder Bauteiles wird dabei mit Stickstoff angereichert, wodurch sich auf der Bauteiloberfläche und im oberflächennahen Bereich eine Verschleiss- und Korrosionsschutzschicht bildet. Der Fertigungsprozess findet unter Vakuum bei ca. 500 Grad Celsius statt. In Verbindung mit weiteren Produktionsschritten erreichen wir ein nahezu verzugsfreies Produkt.

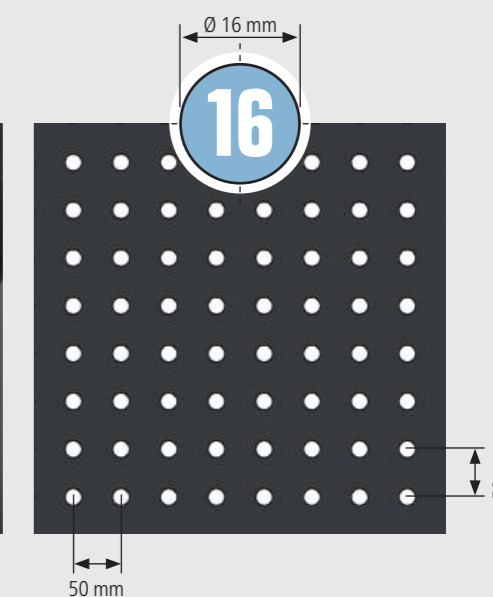
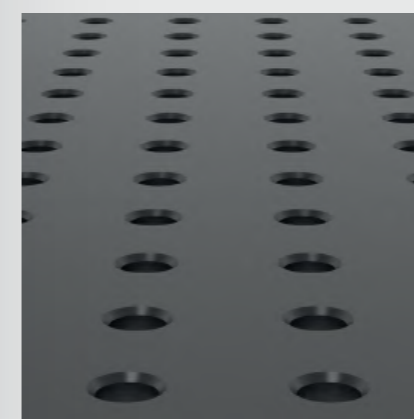

# NEW MEHR FLEXIBILITÄT MIT DEN ALUMINIUM TISCHPROFILEN

Die Werkbank mit Aluminium Tischprofilen ist mit Hexagon Nuten und Systembohrungen ausgestattet. Dadurch werden zusätzliche Spann- und Befestigungsoptionen sowohl auf der Tischoberfläche, als auch an den kurzen Seiten der Werkbank geschaffen.

Verschiedene Nutensteine in Kombination mit Spannbuchsen schaffen unendliche Befestigungsmöglichkeiten für Bauteile jeglicher Art. Wir empfehlen unsere Werkbank mit Aluminium Tischprofilen für jegliche Montagearbeiten und alle Werkstoffe.

## Ihre Vorteile

- ✓ Tischprofile sind einzeln austauschbar
- ✓ bewährte Siegmund Systembohrungen (Ø 16 mm)
- ✓ zusätzliche Spannmöglichkeiten in Hexagon Nut
- ✓ Nutensteine mit M5 oder M6 Gewinde
- ✓ unsere Empfehlung für Montage- oder Holzarbeiten

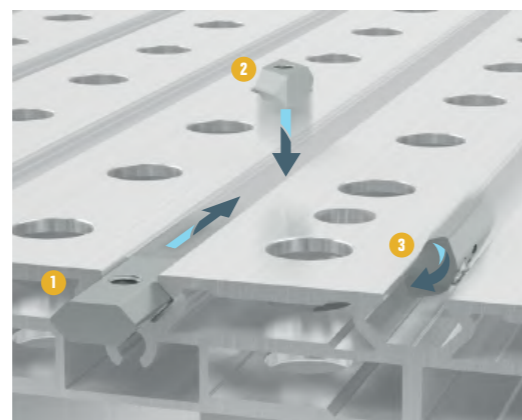
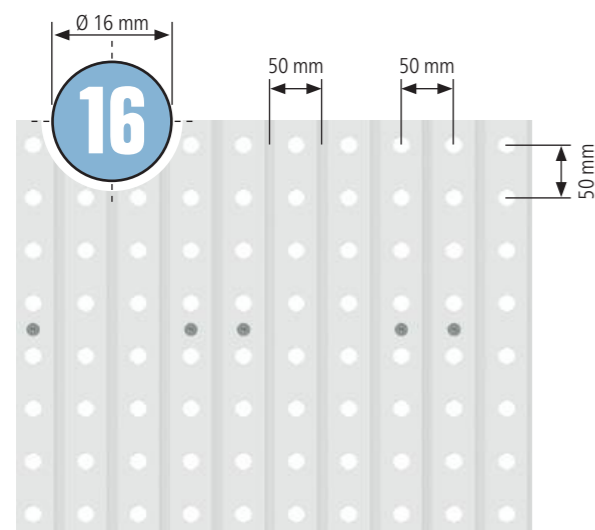

## Verschiedene Nutensteine

Alle Nutensteine sind mit einem Gewinde ausgestattet zur Fixierung weiterer Bauteile. Je nach Form lassen sich die Nutensteine von vorne oder von oben in die Nut einführen.

- 1 Nutenstein HX8 mit Kugel
- 2 Nutenstein HX8 drehbar
- 3 Nutenstein HX8 einschwenkbar mit Kugel



[www.siegmond.com/  
F-workbench](http://www.siegmond.com/F-workbench)



# NEW ERSTELLEN SIE SICH IHRE INDIVIDUELLE WERKBANK

## Vergrößerung der Arbeitsfläche mit Erweiterungen

Ganz egal wie gross eine Arbeitsfläche auch ist, letztendlich könnte sie immer noch ein bisschen grösser sein. Mit unseren Erweiterungen können Sie die Arbeitsfläche Ihrer Werkbank ganz einfach erweitern, ob als Werkzeugablage, für grössere Werkstücke oder für mehr Flexibilität und Arbeitskomfort.

Die Erweiterung der Werkbank lässt sich mit wenigen Handgriffen in der Hexagon Nut des Grundgestells montieren.



[www.siegmond.com/  
F-workbench](http://www.siegmond.com/F-workbench)



**Ihre Werkstatt.  
Ihr Projekt.  
Ihre Werkbank.**



## Integration Ihrer Maschinen mit Maschinentischen

Mit unseren Maschinentischen können Sie Ihre stationären Maschinen fest an der Siegmond Werkbank montieren, damit sie jederzeit einsatzbereit sind. Ob Bohrer, Säge oder Fräse, die frei beweglichen Nutensteine in der Hexagon Nut der Alu Tischprofile passen sich den Befestigungsbohrungen Ihrer Maschinen an.

Schaffen Sie sich Ihre individuelle und auf Sie perfekt abgestimmte Arbeitsumgebung!

# SIEGMUND WORKSTATION: THE NEXT GENERATION

Die Produktfamilie der Siegmund Workstation hat Zuwachs bekommen: Ab sofort können Sie aus drei Workstation Gestellgrößen wählen. Ausserdem bieten wir für unsere Workstation Wände zum Verschiessen an.

Mit der Siegmund Workstation erhalten Sie einen kostengünstigen Arbeitsplatz auf kleiner Fläche mit viel Stauraum in gewohnter Siegmund-Qualität. Das gesamte Zubehör ist mit den Lochplatten der Workstation kompatibel, wodurch sich die verschiedensten Arten von Schweiß-, Spann- oder Montagearbeiten darauf ausführen lassen. Egal, ob Sie mit Holz arbeiten oder Metallkonstruktionen bauen und verschweissen, die Workstation ist so vielseitig wie Ihre Ideen und Aufträge.

- ✓ präzise Arbeitsfläche
- ✓ robustes Gestell
- ✓ stabile Schubladen
- ✓ vielfältig einsetzbar
- ✓ individuell konfigurierbar
- ✓ verschiedene Größen
- ✓ Ordnung und Stauraum



**Workstation 0806**  
Arbeitsplatte 800x600 mm



**Workstation 1208**  
Arbeitsplatte 1200x800 mm



**Workstation 1212**  
Arbeitsplatte 1200x1200 mm

## Das Herzstück einer jeden Werkbank – die Arbeitsplatte

Eine Arbeitsplatte muss hohen Belastungen standhalten. Wir haben für Sie spezielle Arbeitsplatten ganz nach Ihren Bedürfnissen – egal ob Sägen, Bohren, Schweißen, Spannen etc. Je nach Ausführung sind die Lochplatten aus Stahl S355J2+N oder Werkzeugstahl X8.7 gefertigt, sowie plasmanitriert und BAR-beschichtet.



[www.siegmund.com/  
F-workstation](http://www.siegmund.com/F-workstation)



## Die Basis – ein robustes Gestell

Das robuste Gestell bildet eine solide Basis auch bei herausfordernden Arbeiten wie Sägen, Schleifen oder Bohren.



# WORLD OF WORKSTATION

## NEW Workstation 1212

Grosse Arbeitsfläche mit maximalem Platz für Schweissgerät und Werkzeug.

- ✓ Ablagen und Schubladen individuell konfigurierbar
- ✓ Schubladen links und rechts platzierbar
- ✓ 40% mehr Stauraum
- ✓ Optional mit Rollen
- ✓ Maximale Belastungsfähigkeit: Fussteller 1000 kg (ohne Platte) / Rolle 400 kg (ohne Platte)

### Arbeitsplatte 1200x1200 mm

- 16 X8.7 N BAR  
- 22 750 N BAR  
- 28 X8.7 N BAR  



www.siegmund.com/  
F-workstation



Durch Verbindung mehrerer Workstations können Sie noch grössere Arbeitsflächen schaffen.

## UPDATE Workstation 1208

Der Allrounder in jeder Werkstatt mit viel Stauraum.

- ✓ Ablagen und Schubladen individuell konfigurierbar
- ✓ Schubladen links und rechts platzierbar
- ✓ Optional mit Rollen
- ✓ Optional geschlossen und abschliessbar
- ✓ Maximale Belastungsfähigkeit: Fussteller 1000 kg (ohne Platte) / Rolle 400 kg (ohne Platte)

### Arbeitsplatte 1200x800 mm

- 16 X8.7 N BAR  
- 22 750 N BAR  
- 28 X8.7 N BAR  



Beliebig erweitern:  
Workstation 0806  
Workstation 1208  
2x 160408.N  
4x 160528

## NEW Workstation 0806

Als kleiner Arbeitsplatz zur Arbeitsvorbereitung oder als Erweiterungstisch für die Workstation 1208.

- ✓ Ablagen und Schubladen individuell konfigurierbar
- ✓ Maximale Belastungsfähigkeit: Fussteller 400 kg (ohne Platte)

### Arbeitsplatte 800x600 mm

- 16 X8.7 N BAR  



# NEUHEIT SCHIENENSYSTEM

Mit unserem Schienensystem Standard arbeiten Sie mit nur einem Verbindungsrahmen bei gleicher Spurbreite, unabhängig von der gewählten Tischgrösse.

- ✔ einheitliche Spurbreite
- ✔ 3 Tischgrössen
- ✔ 1 Verbindungsrahmen in zwei Arbeitshöhen
- ✔ Gehärtete und vor Rost geschützte Schienen
- ✔ müheloses Verschieben auf der Schiene
- ✔ schnell lieferbar, da alle Artikel standardmässig lagernd
- ✔ Montage Überflur und Unterflur möglich
- ✔ strukturierter Arbeitsraum mit vielen Spannmöglichkeiten



[www.siegmund.com/  
F-railsystem](http://www.siegmund.com/F-railsystem)

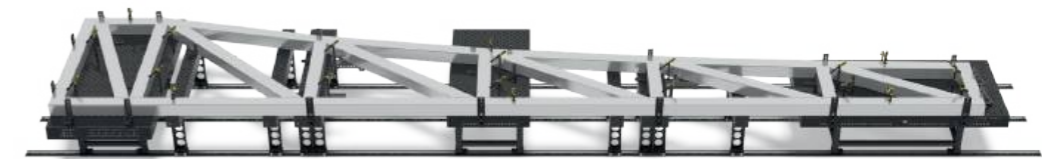

## Gehärtete und vor Rost geschützte Schienen

Die Fundamentschienen mit integrierter Rundschiene werden aus hochwertigem Stahl S355J2+N gefertigt und anschliessend plasmanitriert. Dieser Prozess verleiht den Schienen nicht nur aussergewöhnliche Härte und Widerstandsfähigkeit, sondern schützt sie auch zuverlässig vor Rost.

# EFFIZIENTES UND SICHERES LASERHANDSCHWEISSEN

## Siegmond Laserschweisszelle

Das Laserhandschweissen hat sich in kürzester Zeit zu einem wichtigen Bestandteil in der Schweisstechnik entwickelt. Um dem erhöhten Sicherheitsbedarf des Laserhandschweissens gerecht zu werden, hat Siegmund für seine Schweisstische eine passende Zelle entwickelt.

Die Laserschweisszelle bietet den vorgeschriebenen Schutz vor Streustrahlung und Reflexionen für umstehende Personen und Gegenstände. Ebenfalls reduziert die Laserschweisszelle Störungen durch äussere Faktoren wie Luftströmungen oder Schmutzpartikel. Bei Bedarf kann die Laserschweisszelle auch mit einem Dach ausgestattet werden.



250



### Sicheres Arbeiten mit Laserschweissgeräten

- ✓ individuell konfigurierbar
- ✓ jederzeit erweiterbar
- ✓ Schutz vor Streustrahlung und Reflexionen
- ✓ Reduzierung äusserer Störfaktoren
- ✓ Verbesserung der Schweissqualität

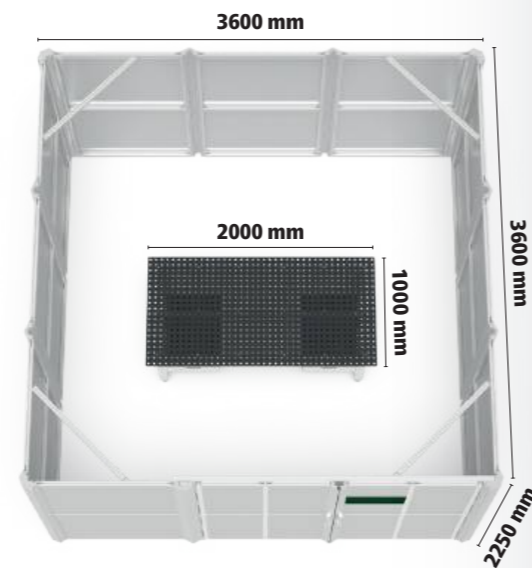

Demo-Bild! Während des Schweißprozesses müssen die Türen geschlossen sein.



[www.siegmond.com/  
F-laser-cell](http://www.siegmond.com/F-laser-cell)

## Ihre Vorteile

- 1 Seitenwände**
  - blickdicht
- 2 Türe**
  - Position der Türen individuell konfigurierbar
  - mit Sichtschutzscheibe
- 3 Siegmund Schweisstische und Werkbänke**
  - Arbeitsgrundlage bildet ein Siegmund Schweisstisch oder eine Siegmund Werkbank
  - kompatibel mit allen Systemen
  - verschiedene Zellen bzw. Tischgrößen erhältlich
- 4 LED-Statusanzeige**
  - Signalanzeige in grün / rot
  - am rechten und linken Eckprofil
  - kundenseitig zu integrieren
- 5 Profile**
  - Zelle aus einem Siegmund Baukasten aus Alu Profilen
  - mit extra Einfassung für Seitenwände
- 6 Dach**
  - Anschlussmöglichkeit für Schweissrauchabsaugung (Ø 200 mm)
  - jederzeit nachrüstbar



# IHR START IN DIE AUTOMATISIERUNG UND SERIENFERTIGUNG

## Profitieren Sie von den Vorteilen der Siegmund Schweisszelle:

- ✔ individuell konfigurierbar und nachträglich erweiterbar
- ✔ kompatibel mit allen Arten von Robotern und Cobots
- ✔ Zelle im exklusiven Siegmund Design
- ✔ niedrige Anschaffungskosten und hohe Wirtschaftlichkeit
- ✔ kompaktes Design
- ✔ hoher Sicherheitsstandard
- ✔ schnelle Inbetriebnahme



208



Standardausführung: lagernd  
Sonderausstattung: Lieferzeit ca. 6 Wochen

## Kompatibilität mit Standard Siegmund Schweisstischen

Gegen Aufpreis ist die Schweisszelle auch mit Standard Siegmund Schweisstischen (2000x1000 mm, 2400x1200 mm, 3000x1500 mm) erhältlich. Bei Standard Siegmund Schweisstischen empfehlen wir, Teilbereiche der Bohrungen mit Abdeckkappen (Artikel-Nr. 160238.10 bzw. 280238.10) zu verschliessen, um unerwünschte Luftzüge beim Schweiessen zu vermeiden. Für weitere Informationen wenden Sie sich jederzeit gerne an unseren Vertrieb.



www.siegmund.com/  
F-cell



reddot winner 2023  
industrial design



Schweisszelle 2400  
Black Edition

## Eine meisterhafte Kombination: Siegmund Schweisszelle, Nullpunktspannsystem, Lochplatten und das neue Spannsystem

- ✔ Erstellen Sie mit dem Siegmund Spannsystem mühelos individuelle Vorrichtungen für Ihre Klein- und Grossserien
- ✔ Belassen Sie wiederkehrende Vorrichtungen einfach auf der Lochplatte
- ✔ Wechseln Sie die vorbereitete Lochplatte blitzschnell und passgenau mit Hilfe des Nullpunktspannsystems
- ✔ Starten Sie den Schweißvorgang des Roboters
- ✔ Die Schweisszelle schützt den Anwender vor Schweißspritzern und Strahlung



# IHRE INDIVIDUELLE SCHWEISSZELLE

Konfigurieren Sie eine Schweisszelle passend zu Ihrem Siegmund Schweißstisch. Alle Türen und Wände können dabei beliebig positioniert werden.

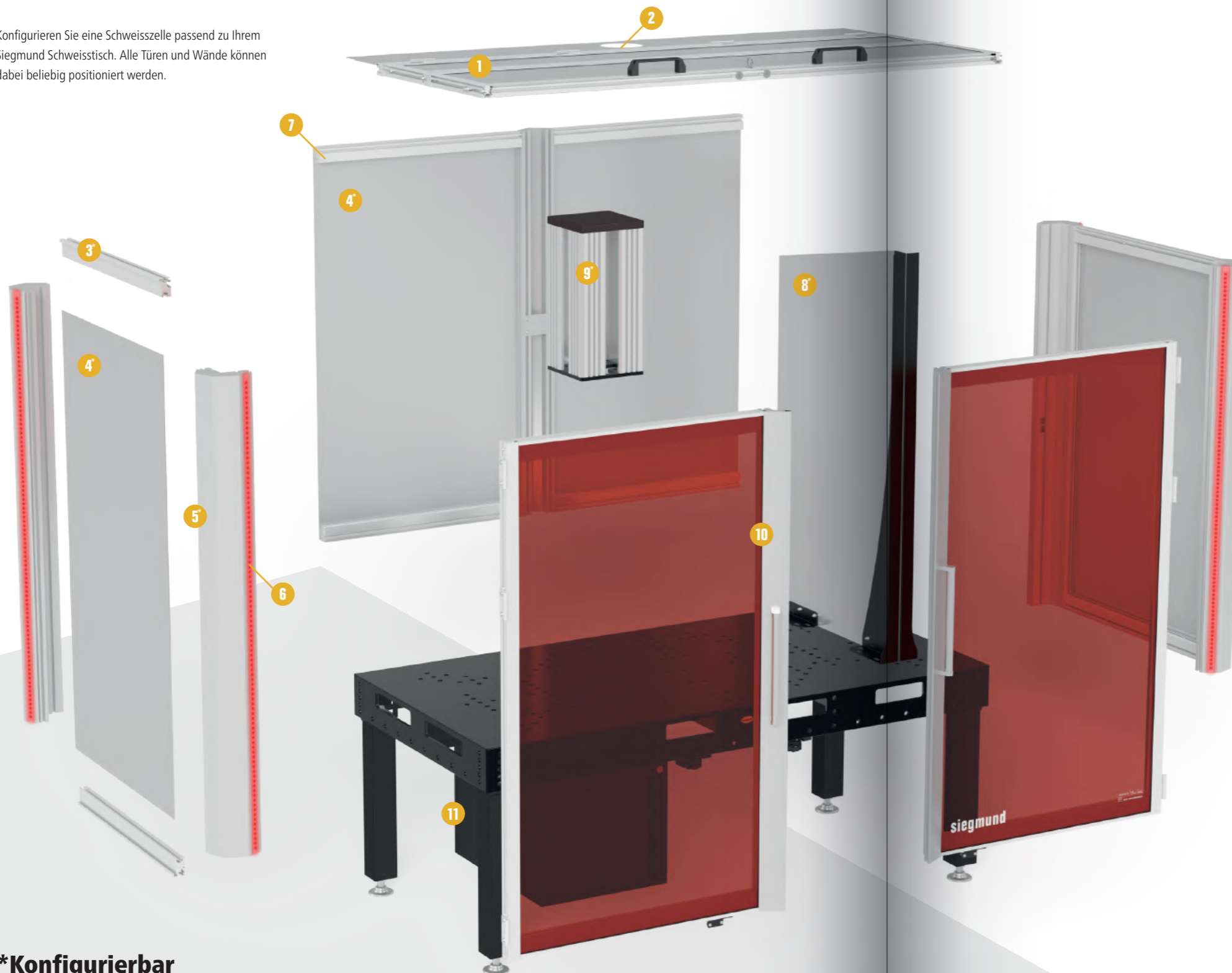

## \*Konfigurierbar

Die gekennzeichneten Bauteile der Siegmund Schweisszelle lassen sich individuell anpassen. Kontaktieren Sie uns hierzu gerne persönlich.

### 1 Dach

- vordere zwei Drittel aufklappbar
- Öffnen erfolgt manuell
- Beladung der Zelle mit Kran möglich

### 2 Abzug

- Anschlussmöglichkeit für Schweißrauchabsaugung

### 3 Profile

- Zelle aus einem Siegmund Baukasten aus Alu Profilen
- mit extra Einfassung für Seitenwände

### 4 Seitenwand / Rückwand

- Schutz vor Schweißspritzern
- blickdichte Aluminium-Verbundplatte
- alternativ Türen oder Sichtschutzscheiben nach ISO 25980

### 5 Eckprofil

- Befestigung der Seitenwände und Türen
- hohe Stabilität
- Standardhöhe Zelle im Innenraum ca. 1300 mm
- Anpassung der Zellenhöhe auf Anfrage möglich

### 6 LED-Statusanzeige

- Signalanzeige in grün / rot
- am rechten und linken Eckprofil
- kundenseitig mit Roboter und Schweißstromquelle abzustimmen

### 7 Innenbeleuchtung

- optional

### 8 Trennwand

- Aluminium-Verbundplatte
- zur einfachen Aufteilung der Schweisszelle in zwei Arbeitsbereiche
- Trennwand ist kundenseitig auf den Roboter anzupassen

### 9 Konsole

- Höhe individuell anpassbar
- erhöhte Position des Cobots / Roboters
- Alu Profile mit Hartpapierplatte für elektrische Isolierung
- individuelle Anpassung an das Bohrbild des Cobots / Roboters

### 10 Türe

- Sichtschutzscheibe nach ISO 25980
- Position der Türen individuell konfigurierbar

### 11 Sub Table Box für Schweisszelle

- sichere Verwahrung der Pneumatik-Einheit für das Nullpunktspannsystem



# NEW GERINGER PLATZBEDARF MIT GROSSER WIRKUNG

## Siegmond Spannpratzen: Unsere Empfehlung für das Roboterschweissen

Die Spannpratzen zeichnen sich durch ihren flexiblen Spannbereich aus, der es ermöglicht, Werkstücke unterschiedlicher Größen einfach und sicher zu fixieren. Sie sind zum Spannen flacher Aufbauten geeignet. Dank ihrer geringen Störkontur schaffen sie ideale Arbeitsbedingungen, besonders bei der Verwendung in der Automatisierung und dem Einsatz von Robotern.

- ✓ geringe Störkontur
- ✓ für Roboterschweissen empfohlen
- ✓ flexibler Spannbereich
- ✓ zuverlässige und präzise Fixierung von Werkstücken
- ✓ schnelle und einfache Bedienung
- ✓ ideal für flache Bauteile

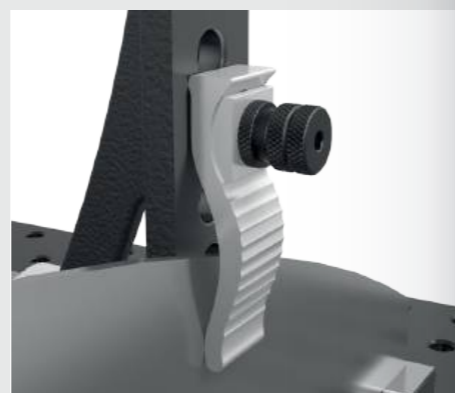
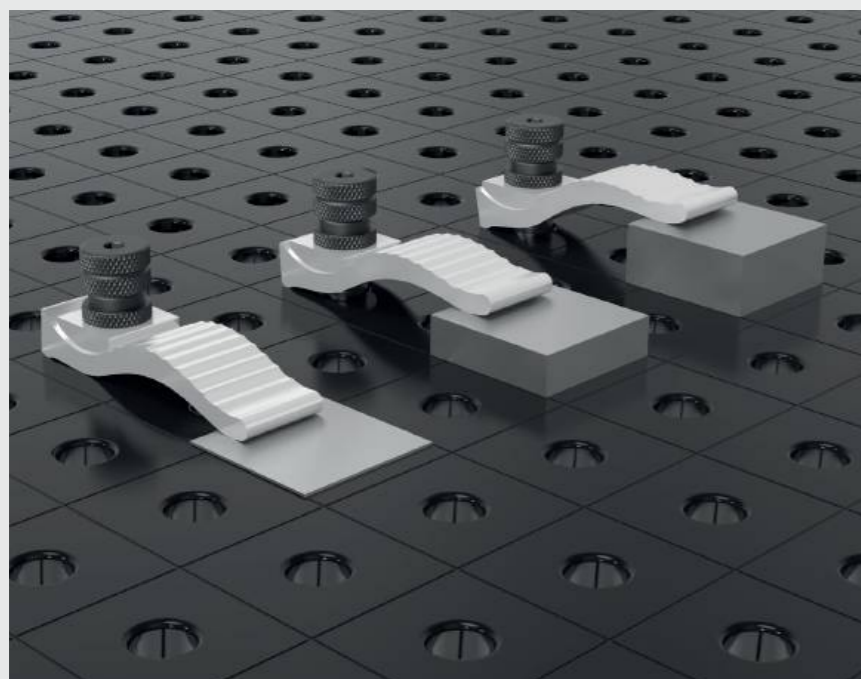

**Siegmond Spannpratzen:  
Ideale Bedingungen in  
der Automatisierung dank  
geringer Störkontur**



[www.siegmond.com/  
F-clampingsystem](http://www.siegmond.com/F-clampingsystem)

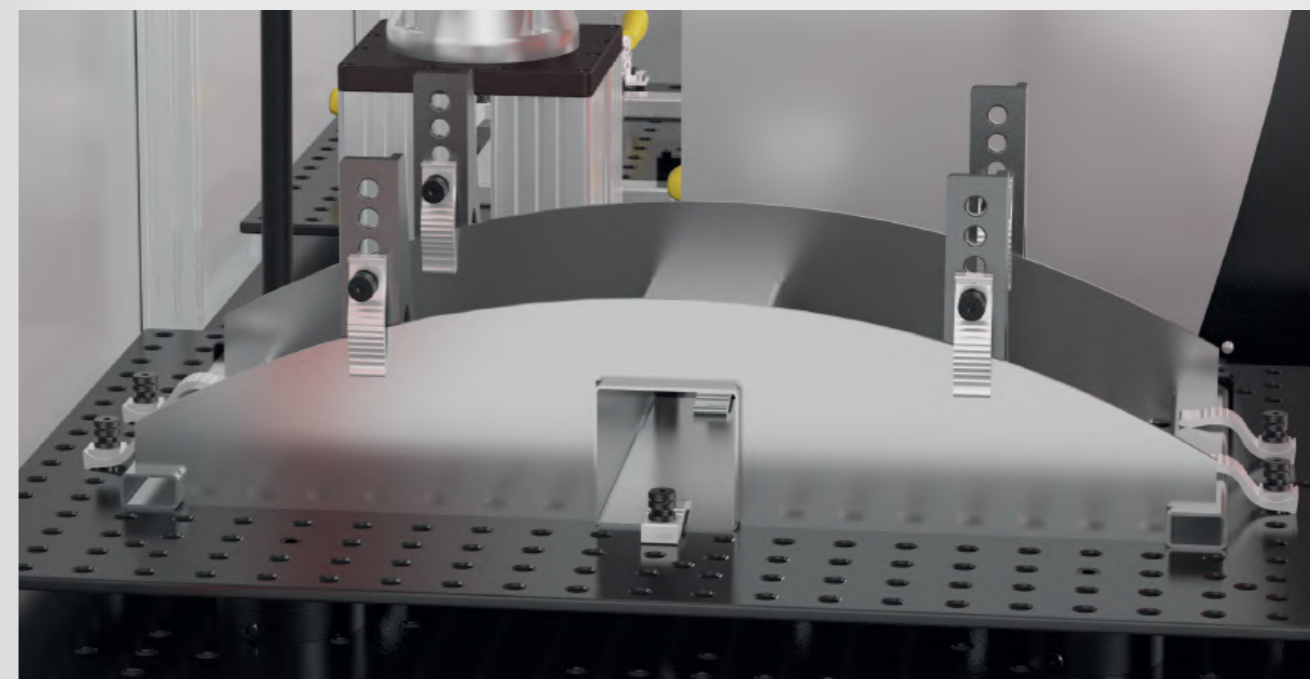

# PERFEKTES ZUSAMMENSPIEL FÜR IHRE SERIENFERTIGUNG

## Nullpunktspannsystem: Schnelles Wechseln

Mit dem Nullpunktspannsystem von Siegmund rüsten Sie Ihren Schweißstisch zu einem effizienten Arbeitsplatz mit hoher Wiederholgenauigkeit in der Serienfertigung auf. Dabei sparen Sie Zeit beim Rüsten, gewähren eine gleichbleibende Qualität und erhöhen zusätzlich die Auslastung Ihres Schweißroboters. Automatisieren Sie Ihren Arbeitsplatz jetzt! Wechseln Sie mit wenigen Handgriffen zwischen wiederkehrenden Vorrichtungen. Dazu belassen Sie Ihre Vorrichtung auf der Lochplatte und wechseln diese einfach gegen eine neue Vorrichtung mit Lochplatte aus.

Die Module des Nullpunktspannsystems werden in den Bohrungen des Schweißstisches zentriert und befestigt. Die Lochplatte wird mittels der Klemmbolzen über das Nullpunktspannsystem fixiert.

- ✔ Vertikale Haltekraft max. 2 kN pro Modul
- ✔ Nullpunktsetzung mit hoher Genauigkeit
- ✔ Schnelles Wechseln zwischen wiederkehrenden Vorrichtungen
- ✔ Minimierung der Schweißnebenzeiten
- ✔ Geeignet für den Einsatz mit und ohne Schweißroboter
- ✔ Sehr gute Wiederholgenauigkeit

084 142 212



[www.siegmund.com/  
F-zero-point](http://www.siegmund.com/F-zero-point)

## Spannsystem: Erstellen Sie mit wenigen Handgriffen Ihr individuelles Vorrichtungssystem.

In Kombination mit dem neuen Spannsystem können wiederkehrende Schweissvorrichtungen mit hoher Genauigkeit und geringen Schweissnebenzeiten gefertigt werden. Ist bereits ein Roboterprogramm vorhanden, profitieren Sie von einer minimalen Einrichtungszeit Ihrer Vorrichtung.

- ✔ Vorrichtungen selbst bauen
- ✔ Einfache Kombination mit Schablonen
- ✔ Modulares Baukastensystem für maximale Flexibilität
- ✔ Alu Profil in festen Längen und als Stangenware erhältlich



[www.siegmund.com/  
F-clampingsystem](http://www.siegmund.com/F-clampingsystem)

086 144 214

# LEICHTE BIS SCHWERE AUFBAUTEN

Unser grösstes System eignet sich, aufgrund der hohen Belastbarkeit und Steifigkeit, bestens für leichte bis schwere Werkstücke. Die massiven Spannmittel halten auch grosse Bauteile in Form und verhindern einen Verzug beim Verschweissen der einzelnen Baugruppen.

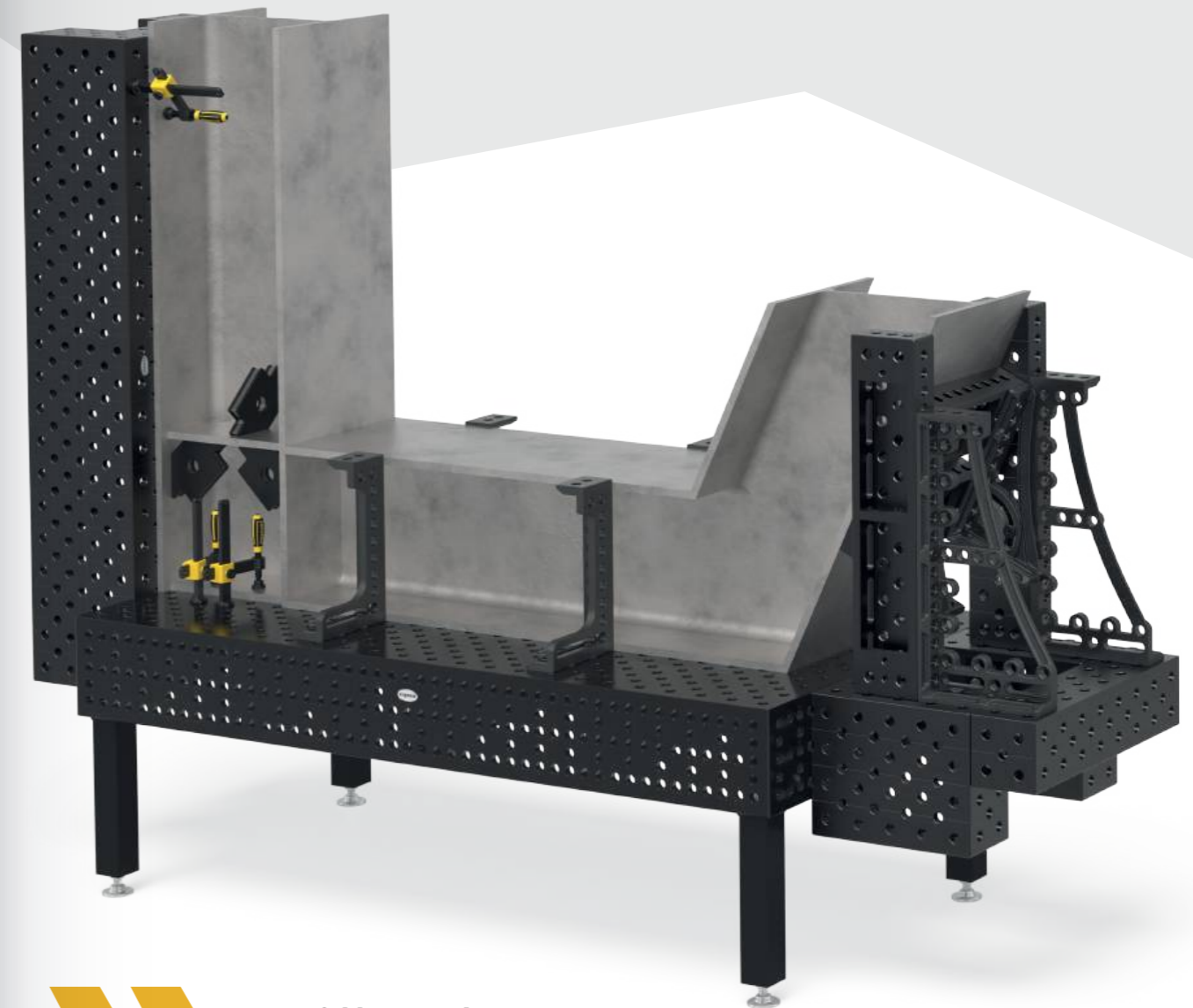
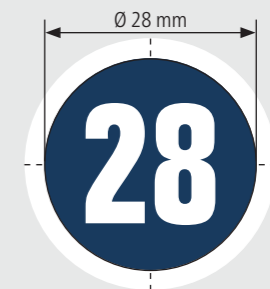

## Empfohlene Traglast bis zu 6000 kg

max. 2000 kg pro Fuss Grundausstattung  
max. 3000 kg pro Fuss Grundausstattung PLUS

Traglast ist abhängig von Art und Anzahl der Tischfüsse. Die einzelnen Bauteile sind deutlich höher ausgelegt. Aus unserer Erfahrung heraus empfehlen wir, zu Ihrer Sicherheit, die angegebenen Traglasten.

### Basic 750

- hochwertiger Stahl S355J2+N
- Materialstärke ca. 24,5 – 27 mm
- Bohrung Ø 28 mm, Bohrungen Oberfläche 100x100 mm Raster
- M12-Gewinde an 4 Seiten alle 200 mm
- inkl. Fuss Grundausrüstung



Tischgrösse	Füsse	Gewicht			
1200 x 1200 mm	4	354 kg	<b>1'817 CHF</b>	4-281015	•
1500 x 1000 mm	4	370 kg	<b>1'842 CHF</b>	4-281035	•
2000 x 1000 mm	4	475 kg	<b>2'366 CHF</b>	4-281020	•
2000 x 1200 mm	4	569 kg	<b>2'677 CHF</b>	4-281060	•
2400 x 1200 mm	6	697 kg	<b>3'012 CHF</b>	4-281030	•
3000 x 1500 mm	6	1043 kg	<b>4'163 CHF</b>	4-281040	•



Gewicht = Tisch + Palette + Fuss Grundausrüstung  
 Maximal empfohlene statische Gesamtlast mit 4 Füßen 2000 kg bei gleichmässiger Lastverteilung. (Angaben nur für Fuss Grundausrüstung)  
 Ohne Plasmanitrierung: Kein Schutz vor Rost, Kratzern und Schweißspritzern. Schutz vor Schweißspritzer-Anhaftung wird nur durch Einsatz von Antihaft-Schweißschutzspray gegeben.



www.siegmund.com/  
 F-tablebasic75028

### Tischfüsse



	Grundausrüstung	Höhenverstellbar	Lenkrolle, Feststellbremse	Höhenverstellbar, Lenkrolle, Feststellbremse	Bodenverankerung
	161856	4-160877.XX	4-161855.XX	4-160879.XX	4-160874.XX
Traglast pro Fuss	1000 kg	1000 kg	200 kg	200 kg	1000 kg
Fusshöhe	815 mm	550 – 950 mm	815 mm	600 – 900 mm	815 mm
Feinjustierung	50 mm	40 mm	30 mm	30 mm	50 mm
Aufpreis pro Fuss	inklusive	<b>72 CHF</b>	<b>81 CHF</b>	<b>120 CHF</b>	<b>69 CHF</b>

Arbeitshöhe = Höhe Tischfuss + Höhe Seitenwange Tisch  
 Die angegebenen Traglasten beziehen sich auf statische Belastung. Hinweis Lenkrolle: Nicht empfehlenswert für Schweisstische mit 6 Füßen. Wegen Kippgefahr nicht zulässig bei 1200x800 mm Tisch.

### Basic-Sets



	280604	280511	280420.N	280110.N	280162.N
<b>1</b>	4-281200	4x	8x	6x	2x
<b>2</b>	4-281300	8x	12x	8x	4x
<b>3</b>	4-281400	10x	18x	10x	6x

### Basic 8.7

- Durchgehärteter Werkzeugstahl X8.7, plasmanitriert und BAR-beschichtet
- Materialstärke ca. 24,5 – 27 mm
- Bohrung Ø 28 mm, Bohrungen Oberfläche im Diagonalraster
- M12-Gewinde an 4 Seiten alle 200 mm
- inkl. Fuss Grundausrüstung



Tischgrösse	Füsse	Gewicht			
1000 x 1000 mm	4	236 kg	<b>1'795 CHF</b>	4-281010.XD7	•
1200 x 800 mm	4	229 kg	<b>1'788 CHF</b>	4-281025.XD7	•
1200 x 1200 mm	4	325 kg	<b>2'171 CHF</b>	4-281015.XD7	•
1500 x 1000 mm	4	340 kg	<b>2'185 CHF</b>	4-281035.XD7	•
2000 x 1000 mm	5	442 kg	<b>2'821 CHF</b>	4-281020.XD7	•
2000 x 1200 mm	5	527 kg	<b>3'195 CHF</b>	4-281060.XD7	•
2400 x 1200 mm	6	636 kg	<b>3'610 CHF</b>	4-281030.XD7	•
3000 x 1500 mm	6	948 kg	<b>5'001 CHF</b>	4-281040.XD7	•



Gewicht = Tisch + Palette + Fuss Grundausrüstung  
 Maximal empfohlene statische Gesamtlast mit 4 Füßen 2000 kg bei gleichmässiger Lastverteilung. (Angaben nur für Fuss Grundausrüstung)



www.siegmund.com/  
 F-tablebasicX728



	280543	160415	284050.Set	283999	
	8x	8x	1x		<b>1'494 CHF</b> •
	8x	8x	2x		<b>2'256 CHF</b> •
	8x	8x	4x		<b>3'991 CHF</b> •

# Professional 750

- hochwertiger Stahl S355J2+N, plasmanitriert und BAR-beschichtet
- Materialstärke ca. 24,5 – 27 mm
- Bohrung Ø 28 mm, Bohrungen Oberfläche 100x100 mm Raster
- Höhe Seitenwange 200 mm, Bohrungsabstand Seitenwange 50 mm
- inkl. Fuss Grundausrüstung



Tischgröße	Füsse	Gewicht			
1000 x 1000 mm	4	416 kg	<b>3'017 CHF</b>	4-280010.P	•
1200 x 800 mm	4	408 kg	<b>3'010 CHF</b>	4-280025.P	•
1200 x 1200 mm	4	544 kg	<b>4'078 CHF</b>	4-280015.P	•
1500 x 1000 mm	4	577 kg	<b>4'194 CHF</b>	4-280035.P	•
1500 x 1500 mm	4	801 kg	<b>5'574 CHF</b>	4-280050.P	•
2000 x 1000 mm	4	730 kg	<b>4'970 CHF</b>	4-280020.P	•
2000 x 1200 mm	4	843 kg	<b>5'689 CHF</b>	4-280060.P	•
2000 x 2000 mm	4	1299 kg	<b>8'792 CHF</b>	4-280045.P	•
2400 x 1200 mm	4	986 kg	<b>6'403 CHF</b>	4-280030.P	•
3000 x 1500 mm	6	1517 kg	<b>9'390 CHF</b>	4-280040.P	•
4000 x 2000 mm	8	2501 kg	<b>14'292 CHF</b>	4-280055.P	•

Gewicht = Tisch + Palette + Fuss Grundausrüstung  
 Maximal empfohlene statische Gesamtlast mit 4 Füßen 4000 kg bei gleichmässiger Lastverteilung. (Angaben nur für Fuss Grundausrüstung)  
 Alle Tische sind auf Bestellung ohne Plasmanitrierung oder mit Diagonalraster erhältlich: [www.siegmund.com/F-table75028](http://www.siegmund.com/F-table75028)



[www.siegmund.com/F-table75028](http://www.siegmund.com/F-table75028)

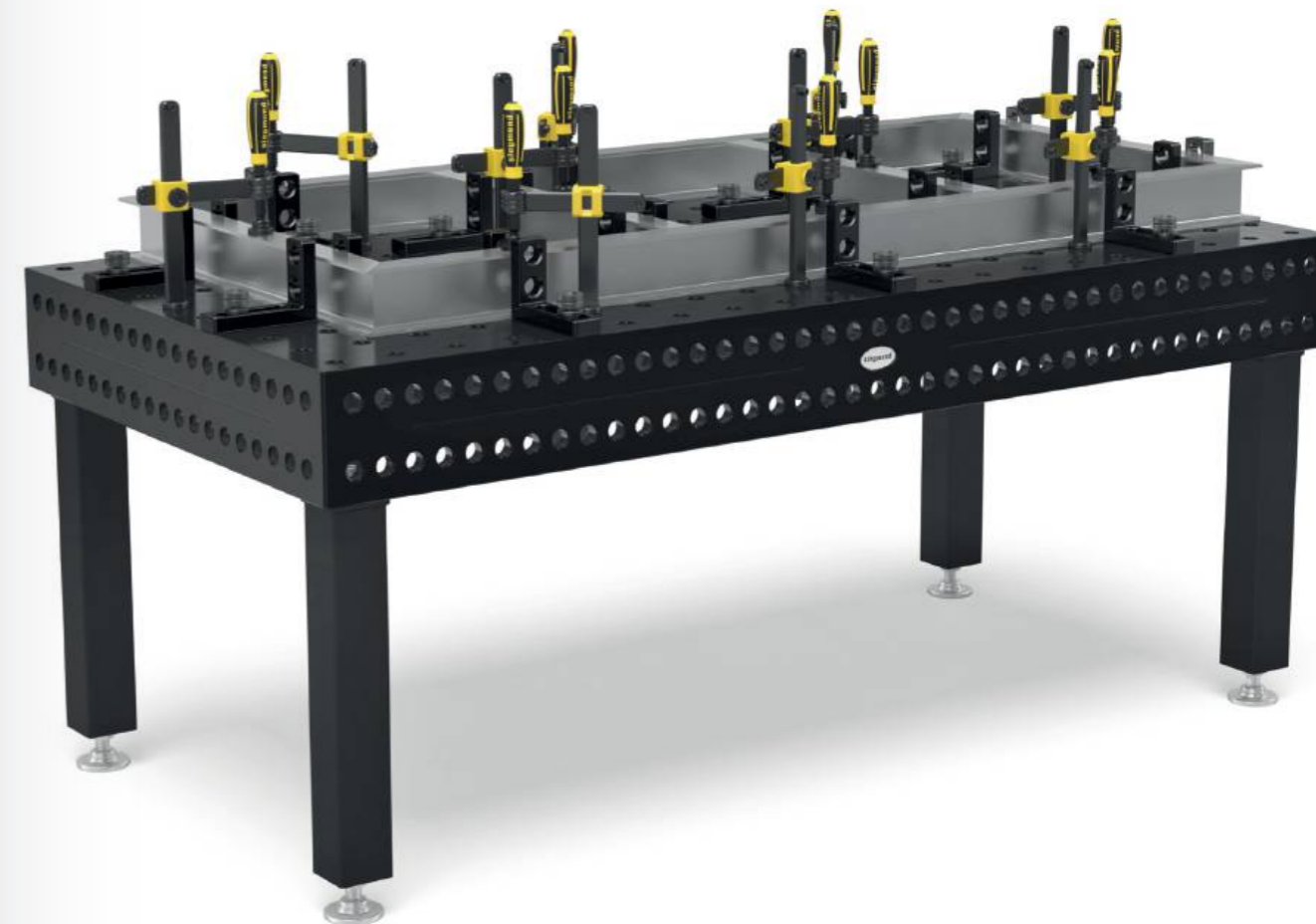

## Tischfüsse



	Grundausrüstung	Grundausrüstung	Höhenverstellbar	Höhenverstellbar	Lenkrolle, Feststellbremse	Höhenverstellbar, Lenkrolle, Feststellbremse	Bodenverankerung	Bodenverankerung
	280858.X	280857.X	4-280878.XX	4-280877.XX	4-280876.XX	4-280879.XX	4-280874.XX	4-280875.XX
Traglast pro Fuss	2000 kg	2000 kg	2000 kg	2000 kg	800 kg	800 kg	2000 kg	2000 kg
Fusshöhe	650 mm	750 mm	450 – 700 mm	550 – 900 mm	650 mm	550 – 750 mm	650 mm	750 mm
Feinjustierung	50 mm	50 mm	50 mm	50 mm	20 mm	20 mm	50 mm	50 mm
Aufpreis pro Fuss	inklusive	Alternativ	<b>101 CHF</b>	<b>104 CHF</b>	<b>131 CHF</b>	<b>170 CHF</b>	<b>69 CHF</b>	<b>69 CHF</b>

Arbeitshöhe = Höhe Tischfuss + Höhe Seitenwange Tisch  
 Die angegebenen Traglasten beziehen sich auf statische Belastung. Hinweis Lenkrolle: Nicht empfehlenswert für Schweisstische mit 6 bzw. 8 Füßen.

## Sets



	280610.N	280630.N	280648.1.N	280511	280740	280410.N	280420.N	280430.N
<b>1</b>	4-283100	4x	2x	2x	12x	4x	4x	
<b>2</b>	4-283200	6x	4x	4x	18x	4x	6x	
<b>3</b>	4-283300	10x	6x	4x	24x	4x	8x	
<b>4</b>	4-283400	14x	10x	6x	30x	8x	10x	4x
<b>5</b>	4-283500	14x	10x	8x	36x	8x	12x	4x

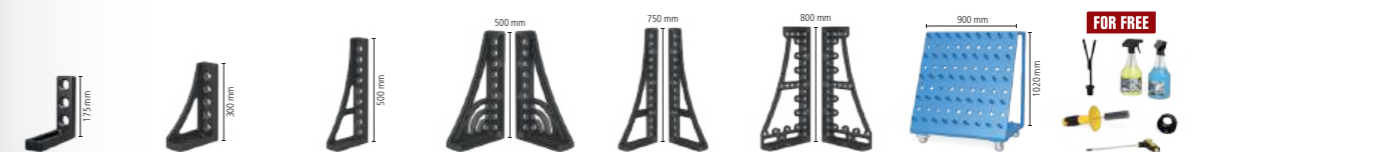

	280110.N	280152.N	280162.N	280164+65.N	280166+67.N	280144+46.N	280910	283999	
	2x	2x						1x	<b>2'395 CHF</b> •
	4x	2x	2x					1x	<b>4'225 CHF</b> •
	6x	2x	2x		1x			1x	<b>6'097 CHF</b> •
	8x	2x	2x	1x	1x		1x	1x	<b>9'590 CHF</b> •
	12x	2x	2x	1x	1x	1x	1x	1x	<b>11'697 CHF</b> •

## Professional Extreme 8.7

- Durchgehärteter Werkzeugstahl X8.7, plasmanitriert und BAR-beschichtet
- Materialstärke ca. 24,5 – 27 mm
- Bohrung Ø 28 mm, Bohrungen Oberfläche im Diagonalraster
- Höhe Seitenwange 200 mm, Bohrungen Seitenwange im Diagonalraster
- Seitenwange aus hochwertigem Stahl S355J2+N
- inkl. Fuss Grundausrüstung



Tischgröße	Füsse	Gewicht			
1000 x 1000 mm	4	400 kg	<b>3'767 CHF</b>	4-280010.XD7D	•
1200 x 800 mm	4	392 kg	<b>3'758 CHF</b>	4-280025.XD7D	•
1200 x 1200 mm	4	521 kg	<b>4'814 CHF</b>	4-280015.XD7D	•
1500 x 1000 mm	4	554 kg	<b>5'177 CHF</b>	4-280035.XD7D	•
1500 x 1500 mm	4	767 kg	<b>6'800 CHF</b>	4-280050.XD7D	•
2000 x 1000 mm	4	699 kg	<b>6'141 CHF</b>	4-280020.XD7D	•
2000 x 1200 mm	4	806 kg	<b>6'930 CHF</b>	4-280060.XD7D	•
2000 x 2000 mm	4	1240 kg	<b>10'578 CHF</b>	4-280045.XD7D	•
2400 x 1200 mm	4	947 kg	<b>7'851 CHF</b>	4-280030.XD7D	•
3000 x 1500 mm	6	1425 kg	<b>11'266 CHF</b>	4-280040.XD7D	•
4000 x 2000 mm	8	2384 kg	<b>17'502 CHF</b>	4-280055.XD7D	•
4800 x 2400 mm	11	3275 kg	<b>25'249 CHF</b>	4-280065.XD7D	○



www.siegmund.com/  
F-tableX728

Gewicht = Tisch + Palette + Fuss Grundausrüstung  
Maximal empfohlene statische Gesamtlast mit 4 Füßen 4000 kg bei gleichmässiger Lastverteilung. (Angaben nur für Fuss Grundausrüstung)  
Alle Tische sind auf Bestellung ohne Plasmanitrierung oder mit 100x100 mm Raster erhältlich: www.siegmund.com/F-tableX728

### Tischfüsse



	Grundausrüstung	Grundausrüstung	Höhenverstellbar	Höhenverstellbar	Lenkrolle, Feststellbremse	Höhenverstellbar, Lenkrolle, Feststellbremse	Bodenverankerung	Bodenverankerung
	280858.X	280857.X	4-280878.XX	4-280877.XX	4-280876.XX	4-280879.XX	4-280874.XX	4-280875.XX
Traglast pro Fuss	2000 kg	2000 kg	2000 kg	2000 kg	800 kg	800 kg	2000 kg	2000 kg
Fusshöhe	650 mm	750 mm	450 – 700 mm	550 – 900 mm	650 mm	550 – 750 mm	650 mm	750 mm
Feinjustierung	50 mm	50 mm	50 mm	50 mm	20 mm	20 mm	50 mm	50 mm
Aufpreis pro Fuss	inklusive	Alternativ	<b>101 CHF</b>	<b>104 CHF</b>	<b>131 CHF</b>	<b>170 CHF</b>	<b>69 CHF</b>	<b>69 CHF</b>

Arbeitshöhe = Höhe Tischfuss + Höhe Seitenwange Tisch  
Die angegebenen Traglasten beziehen sich auf statische Belastung. Hinweis Lenkrolle: Nicht empfehlenswert für Schweisstische mit 6 bzw. 8 Füßen.

### Sets



		280610.N	280630.N	280648.1.N	280511	280740	280410.N	280420.N	280430.N
<b>1</b>	4-283100	4x	2x	2x	12x		4x	4x	
<b>2</b>	4-283200	6x	4x	4x	18x	4x	6x	6x	
<b>3</b>	4-283300	10x	6x	4x	24x	4x	8x	8x	
<b>4</b>	4-283400	14x	10x	6x	30x	8x	10x	10x	4x
<b>5</b>	4-283500	14x	10x	8x	36x	8x	12x	12x	4x

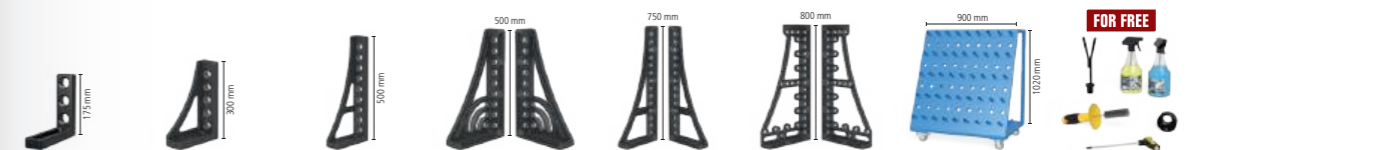
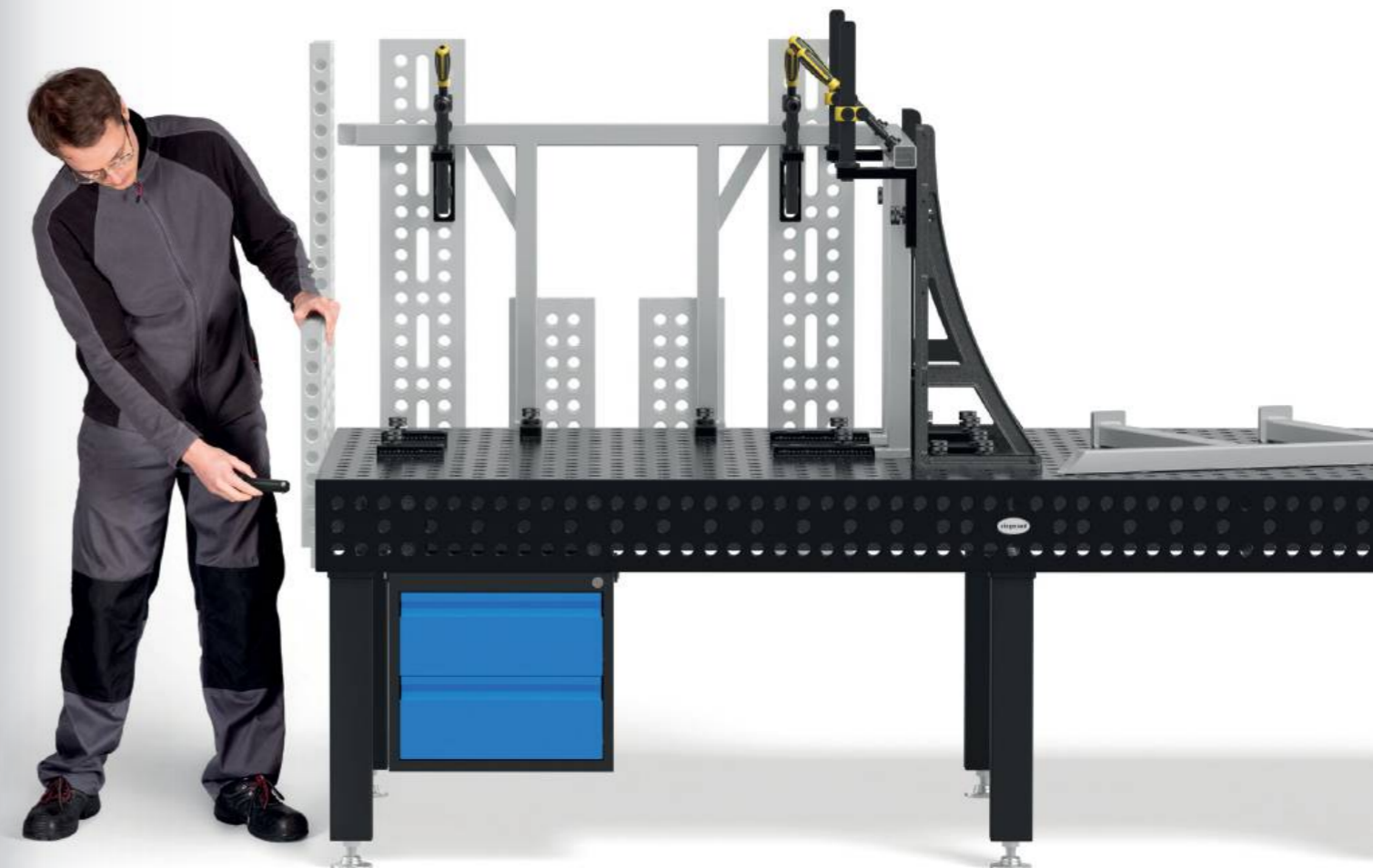

	280110.N	280152.N	280162.N	280164+65.N	280166+67.N	280144+46.N	280910	283999	
	2x	2x						1x	<b>2'395 CHF</b> •
	4x	2x	2x					1x	<b>4'225 CHF</b> •
	6x	2x	2x		1x			1x	<b>6'097 CHF</b> •
	8x	2x	2x	1x	1x		1x	1x	<b>9'590 CHF</b> •
	12x	2x	2x	1x	1x	1x	1x	1x	<b>11'697 CHF</b> •



# Professional Extreme 8.8 PLUS

- Durchgehärteter Werkzeugstahl X8.8, plasmanitriert und BAR-beschichtet
- Materialstärke ca. 24,5 – 27 mm
- Bohrung Ø 28 mm, Bohrungen Oberfläche im Diagonalraster
- Höhe Seitenwange 300 mm, Bohrungen Seitenwange 3 Reihen mit 50 mm Abstand, 2 Reihen mit 100 mm Abstand
- Seitenwange aus hochwertigem Stahl S355J2+N
- inkl. Fuss Grundausrüstung



Tischgröße	Füsse	Gewicht			
1200 x 1200 mm	4	612 kg	<b>5'361 CHF</b>	4-280015.XD8PL	•
1500 x 1000 mm	4	655 kg	<b>5'782 CHF</b>	4-280035.XD8PL	•
1500 x 1500 mm	4	901 kg	<b>7'552 CHF</b>	4-280050.XD8PL	•
2000 x 1000 mm	4	826 kg	<b>6'820 CHF</b>	4-280020.XD8PL	•
2400 x 1200 mm	4	1102 kg	<b>8'670 CHF</b>	4-280030.XD8PL	•
3000 x 1500 mm	6	1656 kg	<b>12'397 CHF</b>	4-280040.XD8PL	•
4000 x 2000 mm	8	2746 kg	<b>19'127 CHF</b>	4-280055.XD8PL	•

Gewicht = Tisch + Palette + Fuss Grundausrüstung  
 Maximal empfohlene statische Gesamtlast mit 4 Füßen 6000 kg bei gleichmässiger Lastverteilung. (Angaben nur für Fuss Grundausrüstung)  
 Alle Tische sind auf Bestellung ohne Plasmanitrierung erhältlich: [www.siegmund.com/F-tableX828plus](http://www.siegmund.com/F-tableX828plus)



[www.siegmund.com/F-tableX828plus](http://www.siegmund.com/F-tableX828plus)

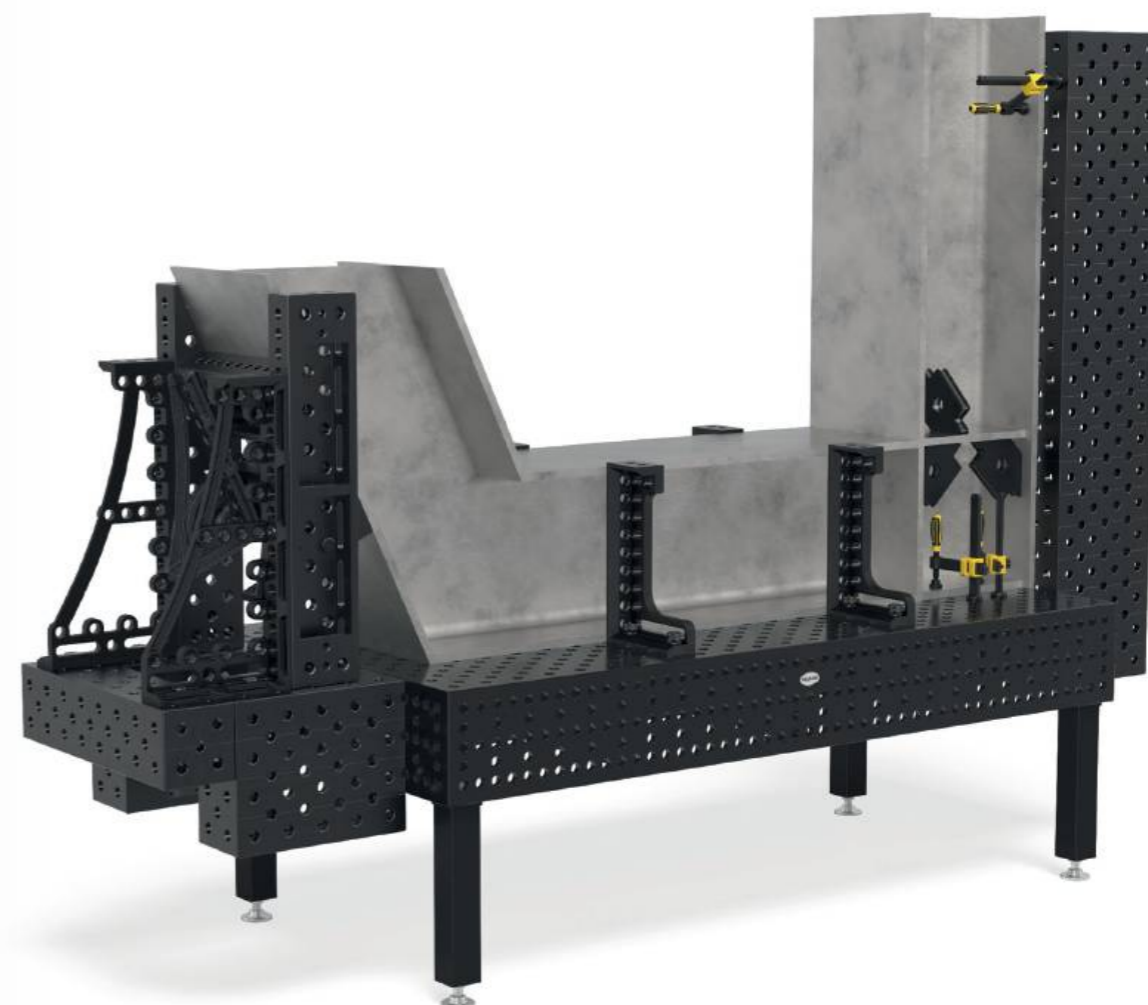

## Tischfüsse



	Grundausrüstung	Grundausrüstung	Höhenverstellbar	Höhenverstellbar	Lenkrolle, Feststellbremse	Höhenverstellbar, Lenkrolle, Feststellbremse	Bodenverankerung
	280853.X	280857.X	4-280878.XX	4-280877.XX	4-280860.XX	4-280879.XX	4-280872.XX
Traglast pro Fuss	3000 kg	2000 kg	2000 kg	2000 kg	800 kg	800 kg	3000 kg
Fusshöhe	550 mm	750 mm	450 – 700 mm	550 – 900 mm	550 mm	550 – 750 mm	550 mm
Feinjustierung	50 mm	50 mm	50 mm	50 mm	20 mm	20 mm	50 mm
Aufpreis pro Fuss	inklusive	Alternativ	<b>101 CHF</b>	<b>104 CHF</b>	<b>129 CHF</b>	<b>170 CHF</b>	<b>69 CHF</b>

Arbeitshöhe = Höhe Tischfuss + Höhe Seitenwange Tisch  
 Die angegebenen Traglasten beziehen sich auf statische Belastung. Hinweis Lenkrolle: Nicht empfehlenswert für Schweisstische mit 6 bzw. 8 Füßen.

## Sets



		280610.N	280630.N	280648.1.N	280511	280740	280410.N	280420.N	280430.N
<b>1</b>	4-283100	4x	2x	2x	12x		4x	4x	
<b>2</b>	4-283200	6x	4x	4x	18x	4x	6x	6x	
<b>3</b>	4-283300	10x	6x	4x	24x	4x	8x	8x	
<b>4</b>	4-283400	14x	10x	6x	30x	8x	10x	10x	4x
<b>5</b>	4-283500	14x	10x	8x	36x	8x	12x	12x	4x



	280110.N	280152.N	280162.N	280164+65.N	280166+67.N	280144+46.N	280910	283999	
	2x	2x						1x	<b>2'395 CHF</b> •
	4x	2x	2x					1x	<b>4'225 CHF</b> •
	6x	2x	2x		1x			1x	<b>6'097 CHF</b> •
	8x	2x	2x	1x	1x		1x	1x	<b>9'590 CHF</b> •
	12x	2x	2x	1x	1x	1x	1x	1x	<b>11'697 CHF</b> •

# JUBILÄUMSANGEBOT

28 X8.7 N BAR 100

## Schweisstisch Extreme 8.7 inkl. Zubehör

- Durchgehärteter Werkzeugstahl X8.7 + Plasmanitrierung
- Seitenwange aus hochwertigem Stahl S355J2+N + Plasmanitrierung
- Bohrung Ø 28 mm
- Bohrungen Oberfläche im Diagonalraster
- Materialstärke ca. 24,5 – 27 mm
- Höhe Seitenwange 200 mm
- Bohrungen Seitenwange im Diagonalraster
- Ecken, Kanten und Bohrungen abgerundet
- Inklusive Skalierung auf der Oberfläche
- Konstruktion durch Rippen verstärkt

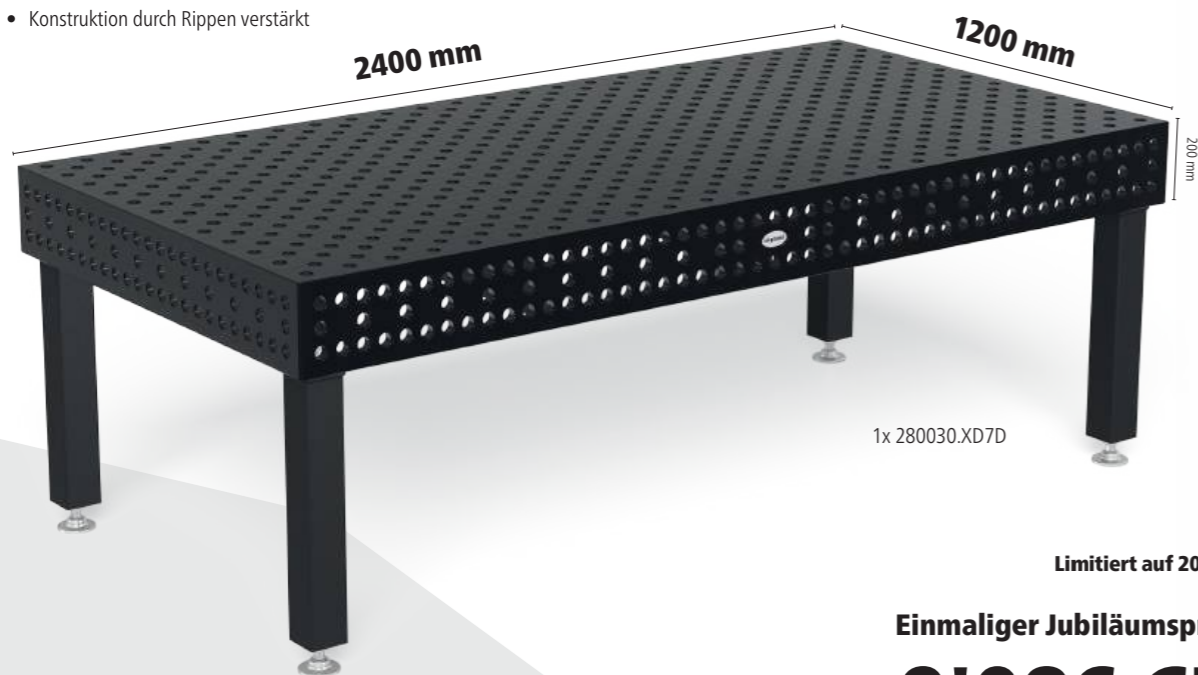

Limitiert auf 200 Stück!!!

Einmaliger Jubiläumspreis %

**9'086 CHF**

statt 12'090 CHF

4-280030.XD7D.JA



6x 280610.N



12x 280511



4x 280513



8x AP280529



4x AP280602.N



4x 280420.N

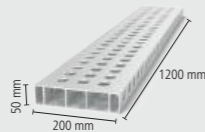

4x AR28014120.V

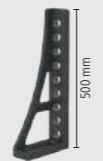

4x 280162.N



FOR FREE 1x 283999



## Nutentisch Hexagon

- Durchgehärteter Werkzeugstahl X8.7, plasmanitriert und BAR-beschichtet
- Materialstärke ca. 24,5 – 27 mm
- Hexagon Nut Abstand 100 mm
- Bohrung Ø 28 mm, Bohrungen Oberfläche 100x100 mm Raster
- Höhe Seitenwange 200 mm, Bohrungen Seitenwange im Diagonalraster
- Seitenwange aus hochwertigem Stahl S355J2+N
- inkl. Fuss Grundausstattung



Tischgröße	Füsse	Gewicht			
1200 x 1200 mm	4	500 kg	<b>5'244 CHF</b>	4-280015.HNK	•
1500 x 1000 mm	4	531 kg	<b>5'600 CHF</b>	4-280035.HNK	•
1500 x 1500 mm	4	734 kg	<b>7'235 CHF</b>	4-280050.HNK	•
2000 x 1000 mm	4	668 kg	<b>6'726 CHF</b>	4-280020.HNK	•
2400 x 1200 mm	6	920 kg	<b>8'304 CHF</b>	4-280030.HNK	•
3000 x 1500 mm	6	1356 kg	<b>12'272 CHF</b>	4-280040.HNK	•
4000 x 2000 mm	8	2262 kg	<b>19'144 CHF</b>	4-280055.HNK	•

Gewicht = Tisch + Palette + Fuss Grundausstattung  
 Maximal empfohlene statische Gesamtlast mit 4 Füßen 4000 kg bei gleichmässiger Lastverteilung. (Angaben nur für Fuss Grundausstattung)



www.siegmund.com/  
F-hexagontable

### Gratis zu jedem Nutentisch Hexagon

- HN283999:  
 4x HN280547 Nutenstein 25 mm  
 4x 280546.4 Spannbuchse



### Tischfüsse



	Grundausstattung	Grundausstattung	Höhenverstellbar	Höhenverstellbar	Lenkrolle, Feststellbremse	Höhenverstellbar, Lenkrolle, Feststellbremse	Bodenverankerung	Bodenverankerung
	280858.X	280857.X	4-280878.XX	4-280877.XX	4-280876.XX	4-280879.XX	4-280874.XX	4-280875.XX
Traglast pro Fuss	2000 kg	2000 kg	2000 kg	2000 kg	800 kg	800 kg	2000 kg	2000 kg
Fusshöhe	650 mm	750 mm	450 – 700 mm	550 – 900 mm	650 mm	550 – 750 mm	650 mm	750 mm
Feinjustierung	50 mm	50 mm	50 mm	50 mm	20 mm	20 mm	50 mm	50 mm
Aufpreis pro Fuss	inklusive	Alternativ	<b>101 CHF</b>	<b>104 CHF</b>	<b>131 CHF</b>	<b>170 CHF</b>	<b>69 CHF</b>	<b>69 CHF</b>

Arbeitshöhe = Höhe Tischfuss + Höhe Seitenwange Tisch  
 Die angegebenen Traglasten beziehen sich auf statische Belastung. Hinweis Lenkrolle: Nicht empfehlenswert für Schweisstische mit 6 bzw. 8 Füßen.

### Sets



		280610.N	280630.N	280648.1.N	280511	280740	280410.N	280420.N	280430.N
<b>1</b>	4-283100	4x	2x	2x	12x		4x	4x	
<b>2</b>	4-283200	6x	4x	4x	18x	4x	6x	6x	
<b>3</b>	4-283300	10x	6x	4x	24x	4x	8x	8x	
<b>4</b>	4-283400	14x	10x	6x	30x	8x	10x	10x	4x
<b>5</b>	4-283500	14x	10x	8x	36x	8x	12x	12x	4x



	280110.N	280152.N	280162.N	280164+65.N	280166+67.N	280144+46.N	280910	283999	
	2x	2x						1x	<b>2'395 CHF</b> •
	4x	2x	2x					1x	<b>4'225 CHF</b> •
	6x	2x	2x		1x			1x	<b>6'097 CHF</b> •
	8x	2x	2x	1x	1x		1x	1x	<b>9'590 CHF</b> •
	12x	2x	2x	1x	1x	1x	1x	1x	<b>11'697 CHF</b> •

Siegmund Hubbühne

- mit zwei Hubzylindern
- hohe Belastbarkeit
- einfache Bedienung
- massive Scheren und Stahlrollen
- Kontaktleiste schützt vor Einklemmen
- Montage Überflur und Unterflur möglich



**Hubbühne 2010**  
 für 2000x1000 mm Tisch, Bauhöhe im eingefahrenen Zustand: 330 mm, Nutzhub: 1100 mm, Hubzeit belastet: 45~55 Sekunden, Leistung 2,2 kW, Betriebsspannung 400 V, Maximale Belastungsfähigkeit: Basisgestell (ohne Tisch) 4000 kg, inkl. Isolationsplatten, Jubiläumsangebot: siehe Seite 72

	L (a)	B (b)	G	Aktionspreis
4-HB4020.1	1990 mm	990 mm	470 kg	<b>5'525 CHF</b> • statt 8'506 CHF

**Hubbühne 2012**  
 für 2000x1200 mm Tisch, Bauhöhe im eingefahrenen Zustand: 330 mm, Nutzhub: 1100 mm, Hubzeit belastet: 45~55 Sekunden, Leistung 2,2 kW, Betriebsspannung 400 V, Maximale Belastungsfähigkeit: Basisgestell (ohne Tisch) 4000 kg, inkl. Isolationsplatten

	L (a)	B (b)	G	Aktionspreis
4-HB4060.1	1990 mm	1190 mm	490 kg	<b>8'818 CHF</b> •

**Hubbühne 2412**  
 für 2400x1200 mm Tisch, Bauhöhe im eingefahrenen Zustand: 330 mm, Nutzhub: 1100 mm, Hubzeit belastet: 45~55 Sekunden, Leistung 2,2 kW, Betriebsspannung 400 V, Maximale Belastungsfähigkeit: Basisgestell (ohne Tisch) 4000 kg, inkl. Isolationsplatten

	L (a)	B (b)	G	Aktionspreis
4-HB4030.1	2390 mm	1190 mm	530 kg	<b>9'424 CHF</b> •

**Hubbühne 3015**  
 für 3000x1500 mm Tisch, Bauhöhe im eingefahrenen Zustand: 430 mm, Nutzhub: 650 mm, Hubzeit belastet: 35~45 Sekunden, Leistung 2,2 kW, Betriebsspannung 400 V, Maximale Belastungsfähigkeit: Basisgestell (ohne Tisch) 6000 kg, inkl. Isolationsplatten

	L (a)	B (b)	G	Aktionspreis
4-HB4040.1	2990 mm	1490 mm	865 kg	<b>14'572 CHF</b> •

Hubbühne 2010 mit Schweisstisch

- inkl. Schweisstisch 2000x1000 mm und Isolationsplatten
- Materialstärke Tischplatte ca. 24,5 – 27 mm
- Abmessungen (L x B): ca. 1990x990 mm
- Gewicht (ohne Tisch) ca. 470 kg
- Bauhöhe im eingefahrenen Zustand: 330 mm, Nutzhub: 1100 mm
- Arbeitshöhe entspricht Bauhöhe zzgl. Seitenwange
- Maximale Belastungsfähigkeit: Basisgestell (ohne Tisch) 4000 kg
- Hubzeit belastet: 45~55 Sekunden
- Leistung 2,2 kW, Betriebsspannung 400 V



Grösse Arbeitsplatte	Eigenschaften Arbeitsplatte	G	Aktionspreis	Produktcode
2000 x 1000 mm	28 750 N BAR	1166 kg	<b>13'148 CHF</b>	4-HB280020.P
2000 x 1000 mm	28 XB.7 N BAR	1135 kg	<b>14'320 CHF</b>	4-HB280020.XD7D
2000 x 1000 mm	28 XB.8 N BAR	1266 kg	<b>14'998 CHF</b>	4-HB280020.XD8PL
2000 x 1000 mm	28 XB.7 N BAR	1104 kg	<b>14'905 CHF</b>	4-HB280020.HNK

Hubbühne 2012 mit Schweisstisch

- inkl. Schweisstisch 2000x1200 mm und Isolationsplatten
- Materialstärke Tischplatte ca. 24,5 – 27 mm
- Abmessungen (L x B): ca. 1990x1190 mm
- Gewicht (ohne Tisch) ca. 490 kg
- Bauhöhe im eingefahrenen Zustand: 330 mm, Nutzhub: 1100 mm
- Arbeitshöhe entspricht Bauhöhe zzgl. Seitenwange
- Maximale Belastungsfähigkeit: Basisgestell (ohne Tisch) 4000 kg
- Hubzeit belastet: 45~55 Sekunden
- Leistung 2,2 kW, Betriebsspannung 400 V



Grösse Arbeitsplatte	Eigenschaften Arbeitsplatte	G	Aktionspreis	Produktcode
2000 x 1200 mm	28 750 N BAR	1299 kg	<b>14'179 CHF</b>	4-HB280060.P
2000 x 1200 mm	28 XB.7 N BAR	1262 kg	<b>15'421 CHF</b>	4-HB280060.XD7D

Hubbühne 2412 mit Schweisstisch

- inkl. Schweisstisch 2400x1200 mm und Isolationsplatten
- Materialstärke Tischplatte ca. 24,5 – 27 mm
- Abmessungen (L x B): ca. 2390x1190 mm
- Gewicht (ohne Tisch) ca. 530 kg
- Bauhöhe im eingefahrenen Zustand: 330 mm, Nutzhub: 1100 mm
- Arbeitshöhe entspricht Bauhöhe zzgl. Seitenwange
- Maximale Belastungsfähigkeit: Basisgestell (ohne Tisch) 4000 kg
- Hubzeit belastet: 45~55 Sekunden
- Leistung 2,2 kW, Betriebsspannung 400 V



Grösse Arbeitsplatte	Eigenschaften Arbeitsplatte	G	Aktionspreis	Produktcode
2400 x 1200 mm	28 750 N BAR	1482 kg	<b>15'499 CHF</b>	4-HB280030.P
2400 x 1200 mm	28 XB.7 N BAR	1443 kg	<b>16'947 CHF</b>	4-HB280030.XD7D
2400 x 1200 mm	28 XB.8 N BAR	1602 kg	<b>17'766 CHF</b>	4-HB280030.XD8PL
2400 x 1200 mm	28 XB.7 N BAR	1399 kg	<b>17'237 CHF</b>	4-HB280030.HNK

Hubbühne 3015 mit Schweisstisch

- inkl. Schweisstisch 3000x1500 mm und Isolationsplatten
- Materialstärke Tischplatte ca. 24,5 – 27 mm
- Abmessungen (L x B): ca. 2990x1490 mm
- Gewicht (ohne Tisch) ca. 865 kg
- Bauhöhe im eingefahrenen Zustand: 430 mm, Nutzhub: 650 mm
- Arbeitshöhe entspricht Bauhöhe zzgl. Seitenwange
- Maximale Belastungsfähigkeit: Basisgestell (ohne Tisch) 6000 kg
- Hubzeit belastet: 34~45 Sekunden
- Leistung 2,2 kW, Betriebsspannung 400 V



Grösse Arbeitsplatte	Eigenschaften Arbeitsplatte	G	Aktionspreis	Produktcode
3000 x 1500 mm	28 750 N BAR	2331 kg	<b>23'470 CHF</b>	4-HB280040.P
3000 x 1500 mm	28 XB.7 N BAR	2239 kg	<b>25'346 CHF</b>	4-HB280040.XD7D
3000 x 1500 mm	28 XB.8 N BAR	2476 kg	<b>26'477 CHF</b>	4-HB280040.XD8PL
3000 x 1500 mm	28 XB.7 N BAR	2170 kg	<b>26'352 CHF</b>	4-HB280040.HNK



Weitere Informationen und Zubehörteile zu diesen Produkten finden Sie online.



www.siegmund.com/  
F-h-lift

# JUBILÄUMSANGEBOT

16 22 28

## Hubbühne 2010 für 2000x1000 mm Tisch inkl. Isolationsplatten

- für 2000x1000 mm Tisch
- Bauhöhe im eingefahrenen Zustand: 330 mm
- Nutzhub: 1100 mm
- Hubzeit belastet: 45~55 Sekunden
- Leistung 2,2 kW
- Betriebsspannung 400 V
- Maximale Belastungsfähigkeit: Basisgestell (ohne Tisch) 4000 kg
- inkl. Isolationsplatten



1x HB4020.1

### Ihre Vorteile

- ✓ mit zwei Hubzylindern
- ✓ hohe Belastbarkeit
- ✓ einfache Bedienung
- ✓ massive Scheren und Stahlrollen
- ✓ Kontaktleiste schützt vor Einklemmen
- ✓ Montage Überflur und Unterflur möglich

Einmaliger Jubiläumspreis <sup>9%</sup>

# 5'525 CHF

statt 8'506 CHF

4-HB4020.1



www.siegmond.com/  
F-h-lifting

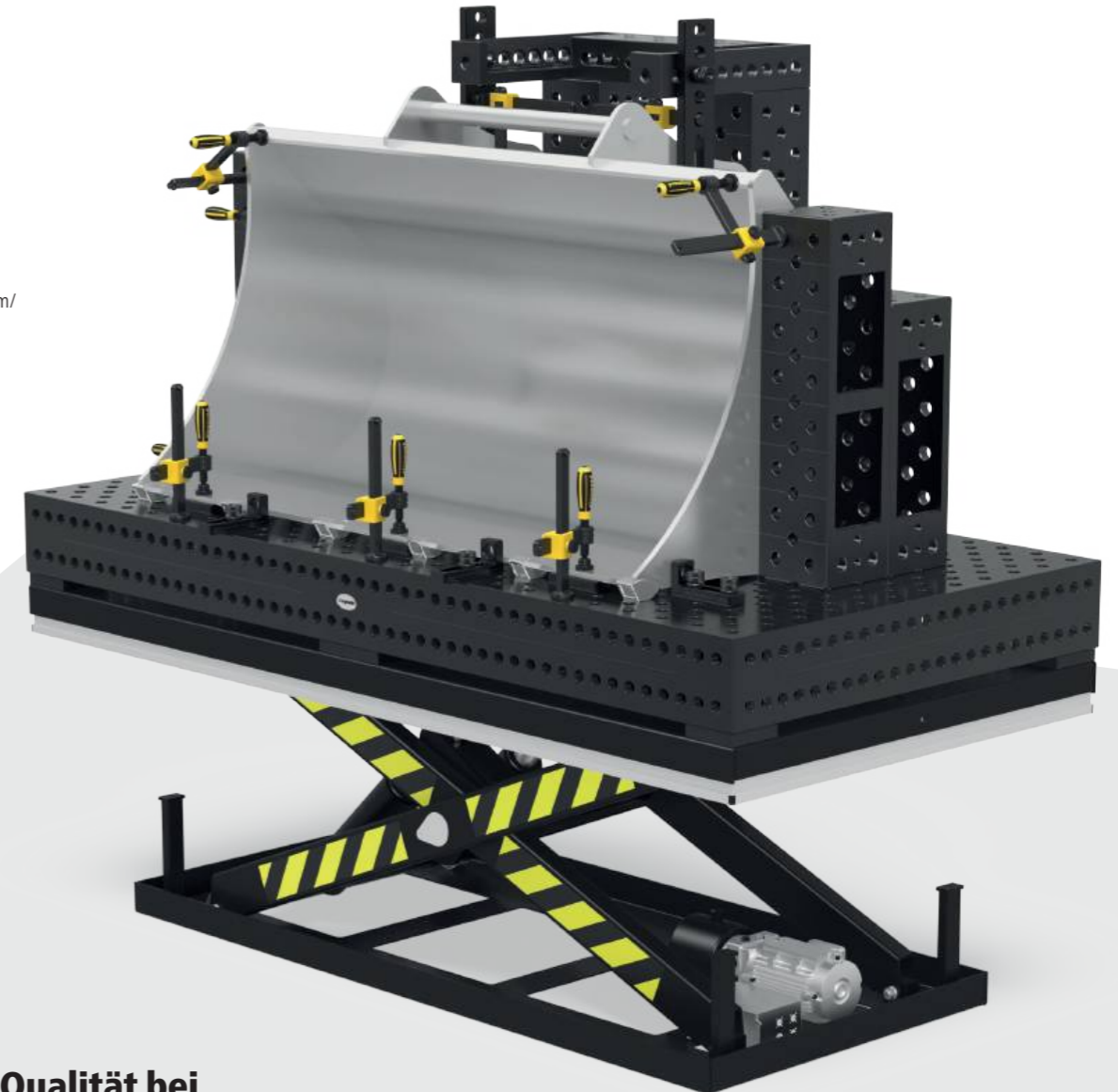

### Höchste Qualität bei allen Komponenten

Siegmond erleichtert Ihnen die Arbeit durch speziell auf Schweisstische abgestimmte Hubbühnen. Die Hubbühnen von Siegmund bieten Ihnen alle bekannten Vorteile und ermöglichen Ihnen so eine effiziente und einfache Arbeitsweise.

### Isolationsplatte

- zur elektrischen Isolierung zwischen Schweisstisch und Hubbühne
- schützt die Elektrik der Hubbühne
- im Lieferumfang enthalten



**Drehtisch höhenverstellbar Stationär**

- Abmessungen (L x B): ca. 785x785 mm
- Gewicht (ohne Platte): ca. 70 kg
- Arbeitshöhe zwischen 780 mm und 1100 mm
- Wegen Kippgefahr empfehlen wir ausschliesslich diese Grössen
- Nur mit angegebenen Arbeitsplatten kompatibel (spezielle Befestigungspunkte in der Arbeitsplatte)
- Maximale Belastungsfähigkeit: Basisgestell (ohne Platte) 1000 kg



Grösse Arbeitsplatte	Eigenschaften Arbeitsplatte	MS (d)	G			
1000 x 1000 mm		25 mm	245 kg	<b>2'803 CHF</b>	2-DS281010.XD7	•
1200 x 800 mm		25 mm	238 kg	<b>2'795 CHF</b>	2-DS281025.XD7	•
1200 x 1200 mm		25 mm	321 kg	<b>3'179 CHF</b>	2-DS281015.XD7	•
1000 x 1000 mm		15 mm	179 kg	<b>2'414 CHF</b>	2-DS804024.XD7	•
1200 x 1200 mm		15 mm	226 kg	<b>3'019 CHF</b>	2-DS804034.XD7	•
1200 x 800 mm		15 mm	182 kg	<b>2'412 CHF</b>	2-DS804004.X7	•
Ø 1100 mm		15 mm	173 kg	<b>2'742 CHF</b>	2-DS804211.XD7	•

Materialstärke 15 mm: Zum Spannen mit Bolzen 280511 wird der Distanzring 800653.1.N benötigt.

**Drehtisch höhenverstellbar Mobil**

- Abmessungen (L x B): ca. 795x795 mm
- Gewicht (ohne Platte): ca. 70 kg
- Arbeitshöhe zwischen 780 mm und 1100 mm
- Wegen Kippgefahr empfehlen wir ausschliesslich diese Grössen
- Nur mit angegebenen Arbeitsplatten kompatibel (spezielle Befestigungspunkte in der Arbeitsplatte)
- Maximale Belastungsfähigkeit: Basisgestell (ohne Platte) 1000 kg



Grösse Arbeitsplatte	Eigenschaften Arbeitsplatte	MS (d)	G			
1000 x 1000 mm		25 mm	245 kg	<b>2'971 CHF</b>	2-DM281010.XD7	•
1200 x 800 mm		25 mm	238 kg	<b>2'963 CHF</b>	2-DM281025.XD7	•
1200 x 1200 mm		25 mm	321 kg	<b>3'346 CHF</b>	2-DM281015.XD7	•
1000 x 1000 mm		15 mm	179 kg	<b>2'582 CHF</b>	2-DM804024.XD7	•
1200 x 1200 mm		15 mm	226 kg	<b>3'186 CHF</b>	2-DM804034.XD7	•
1200 x 800 mm		15 mm	182 kg	<b>2'579 CHF</b>	2-DM804004.X7	•
Ø 1100 mm		15 mm	173 kg	<b>2'909 CHF</b>	2-DM804211.XD7	•

Materialstärke 15 mm: Zum Spannen mit Bolzen 280511 wird der Distanzring 800653.1.N benötigt.

**Magnetischer Masseanschluss**

Magnetischer Masseanschluss mit Drehdurchführung für eine hohe Haltekraft auf sauberen und glatten Oberflächen. Durch die schnelle und einfache Erdung kein Kabelverdrehen mehr. Anschluss kann geklemmt oder fest verdrahtet werden. In Kombination mit Adapterplatte und Senkkopfschraube perfekt geeignet als Nachrüstset für den Drehtisch.



**Magnetischer Masseanschluss für Drehtisch**

schnelle und einfache Erdung, kein Kabelverdrehen, hohe Haltekraft auf sauberen und glatten Oberflächen, Lieferumfang: Adapterplatte und Senkkopfschraube

	G	
2-00003399	0,92 kg	<b>47 CHF</b> •

Weitere Informationen und Zubehörteile zu diesen Produkten finden Sie online. [www.siegmund.com/F-rotating](http://www.siegmund.com/F-rotating)

**Mobiler Hubtisch 500 kg**

- Abmessungen (L x B): ca. 1115x630 mm
- Gewicht (ohne Platte): ca. 65 kg
- Arbeitshöhe zwischen ca. 700 und 1000 mm
- Nur mit angegebenen Arbeitsplatten kompatibel (spezielle Befestigungspunkte in der Arbeitsplatte)
- Maximale Belastungsfähigkeit: Basisgestell (ohne Platte) 500 kg



Grösse Arbeitsplatte	Eigenschaften Arbeitsplatte	MS (d)	G			
1200 x 800 mm		15 mm	177 kg	<b>2'930 CHF</b>	2-HT804004.X7	•
1500 x 1000 mm		15 mm	227 kg	<b>3'397 CHF</b>	2-HT804014.XD7	•

Materialstärke 15 mm: Zum Spannen mit Bolzen 280511 wird der Distanzring 800653.1.N benötigt.

**Mobiler Hubtisch 1000 kg**

- Abmessungen (L x B): ca. 1490x990 mm
- Gewicht (ohne Platte): ca. 200 kg
- Arbeitshöhe zwischen ca. 700 und 1000 mm
- Befestigung über die Systembohrungen
- Maximale Belastungsfähigkeit: Basisgestell (ohne Platte) 1000 kg



Grösse Arbeitsplatte	Eigenschaften Arbeitsplatte	MS (d)	G			
1500 x 1000 mm		15 mm	362 kg	<b>3'940 CHF</b>	2-HS804014.XD7	•
2000 x 1000 mm		15 mm	417 kg	<b>4'458 CHF</b>	2-HS804044.XD7	•

Materialstärke 15 mm: Zum Spannen mit Bolzen 280511 wird der Distanzring 800653.1.N benötigt.

**Mobiler Hubtisch 1200 kg**

- Abmessungen (L x B): ca. 1490x990 mm
- Gewicht (ohne Platte): ca. 210 kg
- Arbeitshöhe zwischen ca. 800 und 1100 mm
- Maximale Belastungsfähigkeit: Basisgestell (ohne Platte) 1200 kg



Grösse Arbeitsplatte	Eigenschaften Arbeitsplatte	MS (d)	G			
1500 x 1000 mm		25 mm	678 kg	<b>8'241 CHF</b>	2-HS280035.XD7D	•

**Produktempfehlung**



**Ergänzungsset Auflastung auf Traglast 1700 kg**

Zweiter Hubzylinder für Traglast 1700 kg (abzüglich Platte), Nur mit mobiler Hubtisch 1200 kg kompatibel, Lieferumfang: 1x Hubzylinder, 1x Pedal, Befestigungsmaterial

	G	
2-HS009921	4 kg	<b>560 CHF</b> •



**Distanzring für Premium Light 4er Pack nitriert**

Abstandsfläche zwischen zwei Spannelementen, wird zum Spannen auf Materialstärke 15 mm mit Bolzen 280511 benötigt, Lieferumfang: 4 Stück

	MS (d)	G	
2-800653.1.N	10 mm	0,04 kg	<b>12 CHF</b> •

Weitere Informationen und Zubehörteile zu diesen Produkten finden Sie online. [www.siegmund.com/F-lifting](http://www.siegmund.com/F-lifting)

MS: Materialstärke, G: Gewicht, Ø: Durchmesser

**Siegmund Workstation 1208**

- links und rechts 600 mm Platz für Schubladen
- inkl. Lochplatte 1200x800 mm Premium Light
- Durchgehärteter Werkzeugstahl X8.7, plasmanitriert und BAR-beschichtet
- Bohrung Ø 28 mm
- Bohrungen Oberfläche 100x100 mm Raster
- Maximale Belastungsfähigkeit: Fussteller 1000 kg (ohne Platte) / Rolle 400 kg (ohne Platte)



	<b>Siegmund Workstation 1208</b>		Lieferumfang: 1x 004002.1 Siegmund Workstation 1208 Basisgestell, 1x 804004.X7 Lochplatte			
	2-284400	L (a)	B (b)	H (c)	G	<b>Aktionspreis</b>
	2-284400	1200 mm	800 mm	850 mm	144 kg	<b>1'765 CHF</b> • statt 1'793 CHF
	<b>Siegmund Workstation 1208 inkl. Ablagen</b>		Lieferumfang: 1x 004002.1 Siegmund Workstation 1208 Basisgestell, 1x 804004.X7 Lochplatte, 1x 284030 Zwingenhalterung, 1x 004620 Ablage, 1x 284635 Bolzen- und Prismenhalterung, 1x 004025.1 Werkzeugwand inkl. Ablage			
	2-284401	L (a)	B (b)	H (c)	G	<b>Aktionspreis</b>
	2-284401	1200 mm	800 mm	850 mm	154 kg	<b>1'925 CHF</b> • statt 1'963 CHF
	<b>Siegmund Workstation 1208 halbgeschlossen inkl. 3 Schubladen</b>		Lieferumfang: 1x 004002.1 Siegmund Workstation 1208 Basisgestell, 1x 804004.X7 Lochplatte, 2x 004230 Schublade 180 mm, 1x 004235 Schublade 240 mm, 1x 004120 Set Wände			
	2-284407	L (a)	B (b)	H (c)	G	<b>Aktionspreis</b>
	2-284407	1200 mm	800 mm	850 mm	177 kg	<b>2'274 CHF</b> • statt 2'308 CHF
	<b>Siegmund Workstation 1208 geschlossen inkl. 6 Schubladen</b>		Lieferumfang: 1x 004002.1 Siegmund Workstation 1208 Basisgestell, 1x 804004.X7 Lochplatte, 4x 004230 Schublade 180 mm, 2x 004235 Schublade 240 mm, 2x 004120 Set Wände			
	2-284409	L (a)	B (b)	H (c)	G	<b>Aktionspreis</b>
	2-284409	1200 mm	800 mm	850 mm	209 kg	<b>2'782 CHF</b> • statt 2'822 CHF

Materialstärke 15 mm: Zum Spannen mit Bolzen 280511 wird der Distanzring 800653.1.N benötigt.  
zzgl. Verpackung / Transport

**Siegmund Workstation: The next generation**

Mit der Siegmund Workstation erhalten Sie einen kostengünstigen Arbeitsplatz auf kleiner Fläche mit viel Stauraum in gewohnter Siegmund-Qualität. Das gesamte Zubehör ist mit den Lochplatten der Workstation kompatibel, wodurch sich die verschiedensten Arten von Schweiss-, Spann- oder Montagearbeiten darauf ausführen lassen. Egal, ob Sie mit Holz arbeiten oder Metallkonstruktionen bauen und verschweissen, die Workstation ist so vielseitig wie Ihre Ideen und Aufträge.



**Weitere Informationen und Zubehörteile zu diesen Produkten finden Sie online.**



www.siegmund.com/  
F-workstation

**Siegmund Workstation 1208 – Konfiguration**

	<b>Siegmund Workstation 1208 Basisgestell</b>		links / rechts: 600 mm Platz für Schubladen, inkl. Montageanleitung zum Selbstaufbau, Lochplatten online erhältlich			
	2-004002.1	L (a)	B (b)	H (c)	TF	G
	2-004002.1	1030 mm	630 mm	838 mm	1000 kg	32 kg <b>685 CHF</b> •
	<b>Ausstattung mit 4 Rollen für Workstation 1208</b>		Standfuss und Rolle wechselseitig einsetzbar			
	2-004100.1	TF	G			
	2-004100.1			400 kg	5,30 kg	<b>92 CHF</b> •
	<b>Set Wände für Workstation 1208</b>		Module zum Schliessen der Seiten und Rückseite, abschliessbar, 1x Set Wände pro Seite erforderlich, Kompatibel mit: Schubladen 004220, 004225, 004230, 004235, kompatibel mit dem Workstation-Modell ab dem 11.09.2023			
	2-004120	L (a)	B (b)	H (c)	G	
	2-004120	513 mm	604 mm	607 mm	11 kg	<b>205 CHF</b> •
	<b>Schublade mit Klippschiene und Halterung für Workstation 0806 / 1208</b>		pulverbeschichtet, jederzeit nachrüstbar, für Workstation 0806 / 1208 ohne Wände, Halterung wird benötigt, wenn keine Wände vorhanden sind			
	2-004220.WS	L (a)	B (b)	H (c)	TF	G
	2-004220.WS	590 mm	400 mm	60 mm	50 kg	7,50 kg <b>103 CHF</b> •
	2-004225.WS	590 mm	400 mm	120 mm	50 kg	9 kg <b>116 CHF</b> •
	2-004230.WS	590 mm	400 mm	180 mm	50 kg	9,50 kg <b>129 CHF</b> •
	2-004235.WS	590 mm	400 mm	240 mm	50 kg	10 kg <b>142 CHF</b> •
	<b>Werkzeugwand inkl. Ablage für Workstation 0806 / 1208</b>		pulverbeschichtet, beidseitig platzierbar			
	2-004025.1	TF	G			
	2-004025.1			30 kg	6,50 kg	<b>114 CHF</b> •
	<b>Ablage für Workstation 0806 / 1208 / 1212</b>		pulverbeschichtet, beidseitig platzierbar			
	2-004620	L (a)	B (b)	H (c)	TF	G
	2-004620	482 mm	144 mm	40 mm	10 kg	1,65 kg <b>18 CHF</b> •
	<b>Bolzen- und Prismenhalterung für Workstation 0806 / 1208 / 1212</b>		pulverbeschichtet, beidseitig platzierbar			
	2-284635	L (a)	B (b)	H (c)	G	
	2-284635	482 mm	20 mm	109 mm	0,80 kg	<b>20 CHF</b> •
	<b>Zwingenhalterung für Workstation 1208</b>		pulverbeschichtet, beidseitig platzierbar			
	2-284030	L (a)	B (b)	H (c)	G	
	2-284030	580 mm	46 mm	49 mm	0,84 kg	<b>18 CHF</b> •

**Siegmund Workstation 1212**

- links und rechts 600 mm Platz für Schubladen
- inkl. Lochplatte 1200x1200 mm Premium Light
- Durchgehärteter Werkzeugstahl X8.7, plasmanitriert und BAR-beschichtet
- Bohrung Ø 28 mm
- Bohrungen Oberfläche 100x100 mm Raster
- Maximale Belastungsfähigkeit: Fussteller 1000 kg (ohne Platte) / Rolle 400 kg (ohne Platte)



**Siegmund Workstation 1212**  
Lieferumfang: 1x 004602 Siegmund Workstation 1212 Basisgestell, 1x 804034.X7 Lochplatte

	L (a)	B (b)	H (c)	G	Aktionspreis
2-284600	1200 mm	1200 mm	850 mm	209 kg	<b>2'201 CHF</b> • statt 2'226 CHF

**Siegmund Workstation 1212 inkl. Ablagen**  
Lieferumfang: 1x 004602 Siegmund Workstation 1212 Basisgestell, 1x 804034.X7 Lochplatte, 1x 284630 Zwingenhalterung, 1x 004620 Ablage, 1x 284635 Bolzen- und Prismenhalterung, 1x 004625 Werkzeugwand inkl. Ablage

	L (a)	B (b)	H (c)	G	Aktionspreis
2-284601	1200 mm	1200 mm	850 mm	222 kg	<b>2'371 CHF</b> • statt 2'408 CHF

**Siegmund Workstation 1212 halbggeschlossen inkl. 3 Schubladen**  
Lieferumfang: 1x 004602 Siegmund Workstation 1212 Basisgestell, 1x 804034.X7 Lochplatte, 2x 004230 Schublade 180 mm, 1x 004235 Schublade 240 mm, 1x 004720 Set Wände

	L (a)	B (b)	H (c)	G	Aktionspreis
2-284607	1200 mm	1200 mm	850 mm	243 kg	<b>2'718 CHF</b> • statt 2'750 CHF

**Siegmund Workstation 1212 geschlossen inkl. 6 Schubladen**  
Lieferumfang: 1x 004602 Siegmund Workstation 1212 Basisgestell, 1x 804034.X7 Lochplatte, 4x 004230 Schublade 180 mm, 2x 004235 Schublade 240 mm, 2x 004720 Set Wände

	L (a)	B (b)	H (c)	G	Aktionspreis
2-284609	1200 mm	1200 mm	850 mm	277 kg	<b>3'236 CHF</b> • statt 3'273 CHF

Materialstärke 15 mm: Zum Spannen mit Bolzen 280511 wird der Distanzring 800653.1.N benötigt.  
zzgl. Verpackung / Transport



**Weitere Informationen und Zubehörteile zu diesen Produkten finden Sie online.**



www.siegmund.com/  
F-workstation

**Siegmund Workstation 1212 – Konfiguration**

**Siegmund Workstation 1212 Basisgestell**  
links / rechts: 600 mm Platz für Schubladen, inkl. Montageanleitung zum Selbstaufbau, Lochplatten online erhältlich

	L (a)	B (b)	H (c)	TF	G	
2-004602	1030 mm	1030 mm	838 mm	1000 kg	43,80 kg	<b>698 CHF</b> •

**Ausstattung mit 4 Rollen für Workstation 1212**  
Standfuss und Rolle wechselseitig einsetzbar

	TF	G	
2-004700	400 kg	4,30 kg	<b>101 CHF</b> •

**Set Wände für Workstation 1212**  
Module zum Schliessen der Seiten und Rückseite, abschliessbar, 1x Set Wände pro Seite erforderlich, Kompatibel mit: Schubladen 004220, 004225, 004230, 004235

	L (a)	B (b)	H (c)	G	
2-004720	513 mm	590 mm	607 mm	12,50 kg	<b>215 CHF</b> •

**Schublade mit Klippschiene und Halterung für Workstation 1212**  
pulverbeschichtet, jederzeit nachrüstbar, für Workstation 1212 ohne Wände, Halterung wird benötigt, wenn keine Wände vorhanden sind

	L (a)	B (b)	H (c)	TF	G	
2-004820.WS	590 mm	400 mm	60 mm	50 kg	8 kg	<b>109 CHF</b> •
2-004825.WS	590 mm	400 mm	120 mm	50 kg	9,50 kg	<b>122 CHF</b> •
2-004830.WS	590 mm	400 mm	180 mm	50 kg	10 kg	<b>135 CHF</b> •
2-004835.WS	590 mm	400 mm	240 mm	50 kg	10,50 kg	<b>148 CHF</b> •

**Werkzeugwand inkl. Ablage für Workstation 1212**  
pulverbeschichtet, beidseitig platzierbar

	TF	G	
2-004625	30 kg	8,80 kg	<b>121 CHF</b> •

**Ablage für Workstation 0806 / 1208 / 1212**  
pulverbeschichtet, beidseitig platzierbar

	L (a)	B (b)	H (c)	TF	G	
2-004620	482 mm	144 mm	40 mm	10 kg	1,65 kg	<b>18 CHF</b> •

**Bolzen- und Prismenhalterung für Workstation 0806 / 1208 / 1212**  
pulverbeschichtet, beidseitig platzierbar

	L (a)	B (b)	H (c)	G	
2-284635	482 mm	20 mm	109 mm	0,80 kg	<b>20 CHF</b> •

**Zwingenhalterung für Workstation 1212**  
pulverbeschichtet, beidseitig platzierbar



	L (a)	B (b)	H (c)	G	
2-284630	580 mm	46 mm	49 mm	1,50 kg	<b>25 CHF</b> •



Produkttempfhlung

	<b>Werkzeug-Set A</b> 2x 280610.N Zwinge, 6x 280511 Bolzen, 2x 800653.1.N Distanzring, 6x 280412 Anschlag, 1x 280852.1 Innensechskantschlüssel	G 10,70 kg	Aktionspreis <b>569 CHF</b> • statt 810 CHF
	2-287320		
	<b>Werkzeug-Set B</b> 4x 280610.N Zwinge, 8x 280511 Bolzen, 3x 800653.1.N Distanzring, 6x 280412 Anschlag, 2x 280420.N Anschlag, 1x 280852.1 Innensechskantschlüssel, 1x 284320 Schraubstock inkl. Schonbacken-Set	G 39,50 kg	Aktionspreis <b>1'162 CHF</b> • statt 1'778 CHF
	2-287340.1		
	<b>Werkzeug-Set C</b> 6x 280610.N Zwinge, 12x 280511 Bolzen, 4x 800653.1.N Distanzring, 4x 280412 Anschlag, 2x 280420.N Anschlag, 2x 280152.N Winkel, 2x 804050 Verlängerung für Lochplatten, 2x 800528 Senkbolzen, 1x 280852.1 Innensechskantschlüssel, 1x 284320 Set Siegmund Schraubstock 125	G 69,30 kg	Aktionspreis <b>2'041 CHF</b> • statt 2'916 CHF
	2-287360		

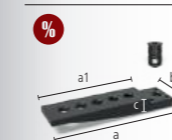
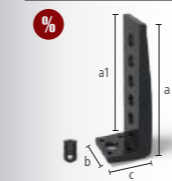

	<b>Set Verlängerung Premium Light für Lochplatten Premium Light 1 Bohrungsreihe</b> Bestehend aus: 1x 804050 Verlängerung Premium Light für Lochplatten Premium Light 1 Bohrungsreihe inkl. 4 Gewindestifte, 1x 800528 Senkbolzen Premium Light <-> Premium Light	L (a) 381 mm	L (a1) 300 mm	B (b) 99 mm	H (c) 40 mm	G 4,90 kg	Aktionspreis <b>142 CHF</b> • statt 163 CHF
	2-804050.Set						
	<b>Set Anschlagwinkel aussen Premium Light für Lochplatten Premium Light</b> Bestehend aus: 1x 804051 Anschlagwinkel aussen Premium Light für Lochplatten Premium Light inkl. 4 Gewindestifte, 1x 800528 Senkbolzen Premium Light <-> Premium Light	L (a) 340 mm	L (a1) 300 mm	B (b) 99 mm	H (c) 114 mm	G 5,10 kg	Aktionspreis <b>142 CHF</b> • statt 163 CHF
	2-804051.Set						
	<b>Distanzring für Premium Light 4er Pack nitriert</b> Abstandsfläche zwischen zwei Spannelementen, wird zum Spannen auf Materialstärke 15 mm mit Bolzen 280511 benötigt, Lieferumfang: 4 Stück	MS (d) 10 mm	G 0,04 kg	Aktionspreis <b>12 CHF</b> •			
	2-800653.1.N						



Weitere Informationen und Zubehörteile zu diesen Produkten finden Sie online.



www.siegmund.com/  
F-workstation

**Achtkanttisch 200**

Fixierung über Adapterplatte (nicht im Lieferumfang enthalten), Adapterplatte auf Wunsch gegen Aufpreis erhältlich, Rabatt: ab 2 Stück: 5%, ab 5 Stück: 10%



	L (a)	B (b)	H (c)	MS (d)	Ø	G	
2-920800.P	331 mm	800 mm	200 mm	25 mm	866 mm	261 kg	<b>6'795 CHF</b> ◦
2-921000.P	414 mm	1000 mm	200 mm	25 mm	1082 mm	386 kg	<b>7'794 CHF</b> ◦
2-921200.P	497 mm	1200 mm	200 mm	25 mm	1299 mm	514 kg	<b>11'591 CHF</b> ◦
2-921400.P	580 mm	1400 mm	200 mm	25 mm	1515 mm	660 kg	<b>12'591 CHF</b> ◦
2-921500.P	621 mm	1500 mm	200 mm	25 mm	1624 mm	726 kg	<b>13'590 CHF</b> ◦
2-921600.P	663 mm	1600 mm	200 mm	25 mm	1732 mm	825 kg	<b>14'589 CHF</b> ◦
2-921700.P	704 mm	1700 mm	200 mm	25 mm	1840 mm	896 kg	<b>15'830 CHF</b> ◦
2-921800.P	746 mm	1800 mm	200 mm	25 mm	1948 mm	974 kg	<b>15'588 CHF</b> ◦

**Achtkanttisch 100**

Fixierung über Adapterplatte (nicht im Lieferumfang enthalten), Adapterplatte auf Wunsch gegen Aufpreis erhältlich, Rabatt: ab 2 Stück: 5%, ab 5 Stück: 10%

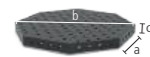

	L (a)	B (b)	H (c)	MS (d)	Ø	G	
2-920800.1.P	331 mm	800 mm	100 mm	25 mm	866 mm	203 kg	<b>5'993 CHF</b> ◦
2-921000.1.P	414 mm	1000 mm	100 mm	25 mm	1082 mm	279 kg	<b>6'795 CHF</b> ◦
2-921200.1.P	497 mm	1200 mm	100 mm	25 mm	1299 mm	380 kg	<b>8'792 CHF</b> ◦
2-921400.1.P	580 mm	1400 mm	100 mm	25 mm	1515 mm	501 kg	<b>10'793 CHF</b> ◦
2-921500.1.P	621 mm	1500 mm	100 mm	25 mm	1624 mm	557 kg	<b>11'591 CHF</b> ◦
2-921600.1.P	663 mm	1600 mm	100 mm	25 mm	1732 mm	649 kg	<b>11'991 CHF</b> ◦
2-921700.1.P	704 mm	1700 mm	100 mm	25 mm	1840 mm	705 kg	<b>13'456 CHF</b> ◦
2-921800.1.P	746 mm	1800 mm	100 mm	25 mm	1948 mm	780 kg	<b>14'589 CHF</b> ◦

**Achtkantplatte**

Fixierung durch Bohrung mittels Auflagehülsen (280500), M8-Gewinde an der Seite, Rabatt: ab 2 Stück: 5%, ab 5 Stück: 10%

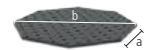

	L (a)	B (b)	H (c)	MS (d)	Ø	G	
2-940600.P	249 mm	600 mm	25 mm	25 mm	650 mm	94 kg	<b>3'197 CHF</b> ◦
2-940800.P	331 mm	800 mm	25 mm	25 mm	866 mm	139 kg	<b>3'996 CHF</b> ◦
2-941000.P	414 mm	1000 mm	25 mm	25 mm	1083 mm	198 kg	<b>4'794 CHF</b> ◦
2-941200.P	497 mm	1200 mm	25 mm	25 mm	1299 mm	280 kg	<b>6'042 CHF</b> ◦
2-941400.P	580 mm	1400 mm	25 mm	25 mm	1516 mm	388 kg	<b>7'604 CHF</b> ◦
2-941500.P	621 mm	1500 mm	25 mm	25 mm	1636 mm	435 kg	<b>8'060 CHF</b> ◦

Gewicht = Achtkantplatte + Palette  
Aufgrund der kundenspezifischen Anpassung kann das Gewicht variieren.  
Weitere Tischgrößen sind auf Anfrage erhältlich.  
Fussplatten bzw. Adapterplatten sind standardmässig bei den Achtkanttischen nicht enthalten.

**Adapterplatte auf Wunsch gegen Aufpreis erhältlich**

Um den Achtkanttisch mit einem Manipulator zu verbinden, wird als Verbindungsstück eine Adapterplatte benötigt. Auf Wunsch fertigen wir Ihnen gegen Aufpreis die Adapterplatte mit besonderem Anschlussbohrbild nach Ihren Bedürfnissen an.



**Weitere Informationen und Zubehörteile zu diesen Produkten finden Sie online.**



www.siegmund.com/  
F-octagonal28

**Achtkanttisch Premium Light 200**

Bis zu 40% Gewichtsersparnis im Vergleich zum herkömmlich verwendeten Material, Fixierung über Adapterplatte (nicht im Lieferumfang enthalten), Rabatt: ab 2 Stück: 5%, ab 5 Stück: 10%



	L (a)	B (b)	H (c)	MS (d)	Ø	G	
2-820800.P	331 mm	800 mm	200 mm	15 mm	866 mm	221 kg	<b>6'795 CHF</b> ◦
2-821000.P	414 mm	1000 mm	200 mm	15 mm	1082 mm	285 kg	<b>7'794 CHF</b> ◦
2-821200.P	497 mm	1200 mm	200 mm	15 mm	1299 mm	373 kg	<b>11'591 CHF</b> ◦
2-821400.P	580 mm	1400 mm	200 mm	15 mm	1515 mm	467 kg	<b>12'591 CHF</b> ◦
2-821500.P	621 mm	1500 mm	200 mm	15 mm	1624 mm	511 kg	<b>13'590 CHF</b> ◦
2-821600.P	663 mm	1600 mm	200 mm	15 mm	1732 mm	585 kg	<b>14'589 CHF</b> ◦
2-821700.P	704 mm	1700 mm	200 mm	15 mm	1840 mm	640 kg	<b>15'830 CHF</b> ◦
2-821800.P	746 mm	1800 mm	200 mm	15 mm	1948 mm	679 kg	<b>15'588 CHF</b> ◦

**Achtkanttisch Premium Light 100**

Bis zu 40% Gewichtsersparnis im Vergleich zum herkömmlich verwendeten Material, Fixierung über Adapterplatte (nicht im Lieferumfang enthalten), Rabatt: ab 2 Stück: 5%, ab 5 Stück: 10%



	L (a)	B (b)	H (c)	MS (d)	Ø	G	
2-820800.1.P	331 mm	800 mm	100 mm	15 mm	866 mm	152 kg	<b>5'993 CHF</b> ◦
2-821000.1.P	414 mm	1000 mm	100 mm	15 mm	1082 mm	199 kg	<b>6'795 CHF</b> ◦
2-821200.1.P	497 mm	1200 mm	100 mm	15 mm	1299 mm	269 kg	<b>8'792 CHF</b> ◦
2-821400.1.P	580 mm	1400 mm	100 mm	15 mm	1515 mm	350 kg	<b>10'793 CHF</b> ◦
2-821500.1.P	621 mm	1500 mm	100 mm	15 mm	1624 mm	381 kg	<b>11'591 CHF</b> ◦
2-821600.1.P	663 mm	1600 mm	100 mm	15 mm	1732 mm	450 kg	<b>11'991 CHF</b> ◦
2-821700.1.P	704 mm	1700 mm	100 mm	15 mm	1840 mm	487 kg	<b>13'456 CHF</b> ◦
2-821800.1.P	746 mm	1800 mm	100 mm	15 mm	1948 mm	527 kg	<b>14'589 CHF</b> ◦

**Achtkantplatte Premium Light**

Bis zu 40% Gewichtsersparnis im Vergleich zum herkömmlich verwendeten Material, Fixierung durch Bohrung mittels Auflagehülsen (280500), M8-Gewinde an der Seite, Rabatt: ab 2 Stück: 5%, ab 5 Stück: 10%



	L (a)	B (b)	H (c)	MS (d)	Ø	G	
2-840600.P	249 mm	600 mm	15 mm	15 mm	650 mm	69 kg	<b>3'197 CHF</b> ◦
2-840800.P	331 mm	800 mm	15 mm	15 mm	866 mm	95 kg	<b>3'996 CHF</b> ◦
2-841000.P	414 mm	1000 mm	15 mm	15 mm	1083 mm	142 kg	<b>4'794 CHF</b> ◦
2-841200.P	497 mm	1200 mm	15 mm	15 mm	1299 mm	205 kg	<b>6'042 CHF</b> ◦
2-841400.P	580 mm	1400 mm	15 mm	15 mm	1516 mm	254 kg	<b>7'604 CHF</b> ◦
2-841500.P	621 mm	1500 mm	15 mm	15 mm	1636 mm	310 kg	<b>8'060 CHF</b> ◦

Gewicht = Achtkantplatte + Palette  
Aufgrund der kundenspezifischen Anpassung kann das Gewicht variieren.  
Weitere Tischgrößen sind auf Anfrage erhältlich.  
Fussplatten bzw. Adapterplatten sind standardmässig bei den Achtkanttischen nicht enthalten.

**Produktempfehlung**

**Aufpreis für kundenspezifische Anpassung der Adapterplatte**

für Achtkanttische mit Seitenwange



0-940000

**850 CHF** ◦

**Aufpreis für kundenspezifische Anpassung des Bohrkreises**

für Achtkantplatten



0-940000.1

**632 CHF** ◦

**Nullpunktspannsystem manuell nitriert**

Spannmodul zum manuellen Spannen, Betätigung mittels Gabelschlüssel SW 50



	HK	H (c)	Ø	G	
2-ZP0010	2 kN	45 mm	58 mm	0,54 kg	<b>61 CHF</b> •

**Nullpunktspannsystem pneumatisch nitriert**

pneumatisches Spannmodul, Lösen des Spannbolzens mittels Druckluft (ca. 7,5 bar), inkl. Universalhohlschraube ZP0021



	HK	H (c)	Ø	G	
2-ZP0020	2 kN	45 mm	125 mm	3,39 kg	<b>321 CHF</b> •

**Abdeckbolzen Polyamid**

zum Schutz von nicht verwendeten Spannmodulen



	H (c)	Ø	G	
2-ZP0022	29 mm	35 mm	0,02 kg	<b>14 CHF</b> •

**Universalhohlschraube nitriert**

zur Befestigung des pneumatischen Spannmoduls



	H (c)	Ø	G	
2-ZP0021	55 mm	36 mm	0,15 kg	<b>31 CHF</b> •

**Produktempfehlung**



**Starter-Set Nullpunktspannsystem manuell**

Im Set enthalten: 4x ZP0010, 4x ZP2800, 1x ZP2801, 2x ZP2802, 1x ZP2803, inkl. Befestigungsmaterial



	G	Aktionspreis
4-ZP2810	3,40 kg	<b>400 CHF</b> •
		statt 432 CHF



**Starter-Set Nullpunktspannsystem pneumatisch**

Im Set enthalten: 4x ZP0020, 4x ZP2800, 1x ZP2801, 2x ZP2802, 1x ZP2803, inkl. Befestigungsmaterial



	G	Aktionspreis
4-ZP2820	14,80 kg	<b>1'366 CHF</b> •
		statt 1'469 CHF

**Klemmbolzen nitriert**

zur Verbindung von Lochplatte mit Spannmodul



	H (c)	Ø	G	
2-ZP2800	40 mm	45 mm	0,25 kg	<b>29 CHF</b> •

**Zentrierbuchse nitriert**

zur Verbindung von Klemmbolzen mit Lochplatte, Zentrierung in zwei Achsen, inkl. Befestigungsmaterial



	H (c)	Ø	G	
2-ZP2801	13 mm	31 mm	0,06 kg	<b>17 CHF</b> •

**Haltebuchse nitriert**

zur Verbindung von Klemmbolzen mit Lochplatte, Spann- und Haltefunktion, keine Zentrierung, inkl. Befestigungsmaterial



	H (c)	Ø	G	
2-ZP2802	13 mm	31 mm	0,06 kg	<b>17 CHF</b> •

**Ausgleichsbuchse nitriert**

zur Verbindung von Klemmbolzen mit Lochplatte, Zentrierung in einer Achse, inkl. Befestigungsmaterial



	H (c)	Ø	G	
2-ZP2803	13 mm	31 mm	0,06 kg	<b>21 CHF</b> •

**Premium Light – für Lochplatten Materialstärke 15 mm**



**Starter-Set Nullpunktspannsystem manuell für Premium Light**

Im Set enthalten: 4x ZP0010, 4x ZP2800, 1x ZP8001, 2x ZP8002, 1x ZP8003, inkl. Befestigungsmaterial



	G	Aktionspreis
4-ZP8010	3,40 kg	<b>400 CHF</b> •
		statt 430 CHF



**Starter-Set Nullpunktspannsystem pneumatisch für Premium Light**

Im Set enthalten: 4x ZP0020, 4x ZP2800, 1x ZP8001, 2x ZP8002, 1x ZP8003, inkl. Befestigungsmaterial



	G	Aktionspreis
4-ZP8020	14,80 kg	<b>1'366 CHF</b> •
		statt 1'470 CHF

**Zentrierbuchse für Premium Light nitriert**

zur Verbindung von Klemmbolzen mit Lochplatte, Zentrierung in zwei Achsen, inkl. Befestigungsmaterial



	H (c)	Ø	G	
2-ZP8001	13 mm	31 mm	0,06 kg	<b>17 CHF</b> •

**Haltebuchse für Premium Light nitriert**

zur Verbindung von Klemmbolzen mit Lochplatte, Spann- und Haltefunktion, keine Zentrierung, inkl. Befestigungsmaterial



	H (c)	Ø	G	
2-ZP8002	13 mm	31 mm	0,06 kg	<b>17 CHF</b> •

**Ausgleichsbuchse für Premium Light nitriert**

zur Verbindung von Klemmbolzen mit Lochplatte, Zentrierung in einer Achse, inkl. Befestigungsmaterial



	H (c)	Ø	G	
2-ZP8003	13 mm	31 mm	0,06 kg	<b>21 CHF</b> •

**Adapterring für Premium Light nitriert**

zur Montage des pneumatischen Spannmoduls auf einer Premium Light Platte



	H (c)	Ø	G	
2-ZP8009	16 mm	34 mm	0,04 kg	<b>10 CHF</b> •



Weitere Informationen und Zubehörteile zu diesen Produkten finden Sie online.



www.siegmund.com/  
F-zero-point

**Alu Profil 100 T**

3 T-Nuten je Seite, für M8 Vierkantschrauben, Abstand T-Nut 20 mm, zur Verbindung von Grund- und Deckplatte, Alu Profil 2000 mm für kundenseitigen Zuschnitt, Mindesthöhe Zuschnitt: System 16: 45 mm, System 22: 35 mm, System 28: 40 mm

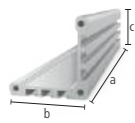

	L (a)	B (b)	H (c)	G	
2-CS000172.1	76 mm	100 mm	100 mm	0,34 kg	<b>16 CHF</b> •
2-CS000172.2	101 mm	100 mm	100 mm	0,45 kg	<b>18 CHF</b> •
2-CS000172.3	126 mm	100 mm	100 mm	0,56 kg	<b>21 CHF</b> •
2-CS000172.4	151 mm	100 mm	100 mm	0,66 kg	<b>22 CHF</b> •
2-CS000172.5	176 mm	100 mm	100 mm	0,77 kg	<b>26 CHF</b> •
2-CS000172.6	201 mm	100 mm	100 mm	0,88 kg	<b>29 CHF</b> •
2-CS000172.7	226 mm	100 mm	100 mm	0,99 kg	<b>30 CHF</b> •
2-CS000172.8	251 mm	100 mm	100 mm	1,10 kg	<b>33 CHF</b> •
2-CS000172.9	276 mm	100 mm	100 mm	1,21 kg	<b>36 CHF</b> •
2-CS000176	500 mm	100 mm	100 mm	2,19 kg	<b>59 CHF</b> •
2-CS000172	2000 mm	100 mm	100 mm	8,74 kg	<b>195 CHF</b> •

**Deckplatte 100 nitriert**

Gewindebohrungen M8 zur Befestigung von Schnellspannern, Befestigung am Profil mit gewindefurchenden Schrauben, 16er Bohrung mittig

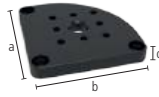

	L (a)	B (b)	MS (d)	G	
2-CS000181	100 mm	100 mm	12 mm	0,71 kg	<b>38 CHF</b> •

**Grundplatte 175 radial nitriert**

radial positionierbar, zur Befestigung an Alu Profil mit gewindefurchender Schraube, für Bohrungsabstand 50 mm / 100 mm, stufenloses Verdrehen um 90°, zum Spannen werden Distanzringe (Artikel-Nr. 800653.1.N) benötigt

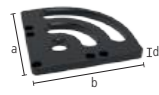

	L (a)	B (b)	MS (d)	G	
2-CS280192	175 mm	175 mm	15 mm	2,06 kg	<b>64 CHF</b> •

**Grundplatte 175 linear nitriert**

linear positionierbar, zur Befestigung an Alu Profil mit gewindefurchender Schraube, stufenlos verschiebbar, zum Spannen werden Distanzringe (Artikel-Nr. 800653.1.N) benötigt

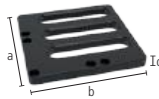

	L (a)	B (b)	MS (d)	G	
2-CS280193 links	175 mm	175 mm	15 mm	2,23 kg	<b>73 CHF</b> •
2-CS280194 rechts	175 mm	175 mm	15 mm	2,23 kg	<b>73 CHF</b> •

**Adapterplatte mit Lochbild für Schnellspanner nitriert**

Befestigung mit Senkbolzen 160528, ermöglicht unabhängiges Positionieren von Schnellspannern, für Schnellspanner (Lochbild 40x20 mm / 40x40 mm / 40 mm)

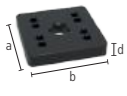

	L (a)	B (b)	MS (d)	G	
2-CS000183	70 mm	70 mm	12 mm	0,41 kg	<b>23 CHF</b> •

**Adapterplatte ohne Lochbild für Schnellspanner nitriert**

Befestigung mit Senkbolzen 160528, Adapter für Schnellspanner anderer Hersteller, Bohrbild kann kundenseitig angebracht werden

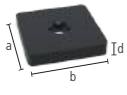

	L (a)	B (b)	MS (d)	G	
2-CS000184	70 mm	70 mm	12 mm	0,44 kg	<b>17 CHF</b> •

**Set Distanzplatte 5 mm 5er Pack Edelstahl**

5 Stück, als Höhenausgleich beim Einsatz von Schnellspannern, für Schnellspanner (Lochbild 40x20 mm / 40x40 mm / 40 mm)



	L (a)	B (b)	MS (d)	G	
2-CS000185.Set	59 mm	59 mm	5 mm	0,60 kg	<b>23 CHF</b> •

**Vertikalspanner 1800 / 2200**

ohne Adapter, CS009082: Lochbild 40x20 mm / Öffnungswinkel 110°, CS009084: Lochbild 40x40 mm / Öffnungswinkel 105°

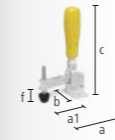

	SP	L (a)	L (a1)	B (b)	H (c)	VB (f)	G	
2-CS009082	1800	1,80 kN	104 mm	68 mm	56 mm	190 mm	30 mm	0,43 kg <b>39 CHF</b> •
2-CS009084	2200	2,20 kN	151 mm	95 mm	58 mm	220 mm	41 mm	0,70 kg <b>43 CHF</b> •

**Horizontalspanner 1800 / 3000**

ohne Adapter, CS009092: Lochbild 40x20 mm, CS009094: Lochbild 40x40 mm, mit geringerer Störkontur im Vergleich zu Vertikalspanner, Öffnungswinkel 90°

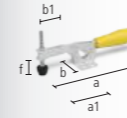

	SP	L (a)	L (a1)	B (b)	B (b1)	VB (f)	G	
2-CS009092	1800	1,80 kN	245 mm	85 mm	56 mm	45 mm	35 mm	0,43 kg <b>36 CHF</b> •
2-CS009094	3000	3 kN	295 mm	110 mm	58 mm	65 mm	40 mm	0,73 kg <b>46 CHF</b> •

**Schubstangenspanner 2500 / 4000**

ohne Adapter, Lochbild 40 mm



	SP	L (a)	L (a1)	G	
2-CS009083	2500	2,50 kN	120 mm	57 mm	0,51 kg <b>53 CHF</b> •
2-CS009093	4000	4 kN	180 mm	93 mm	1 kg <b>75 CHF</b> •

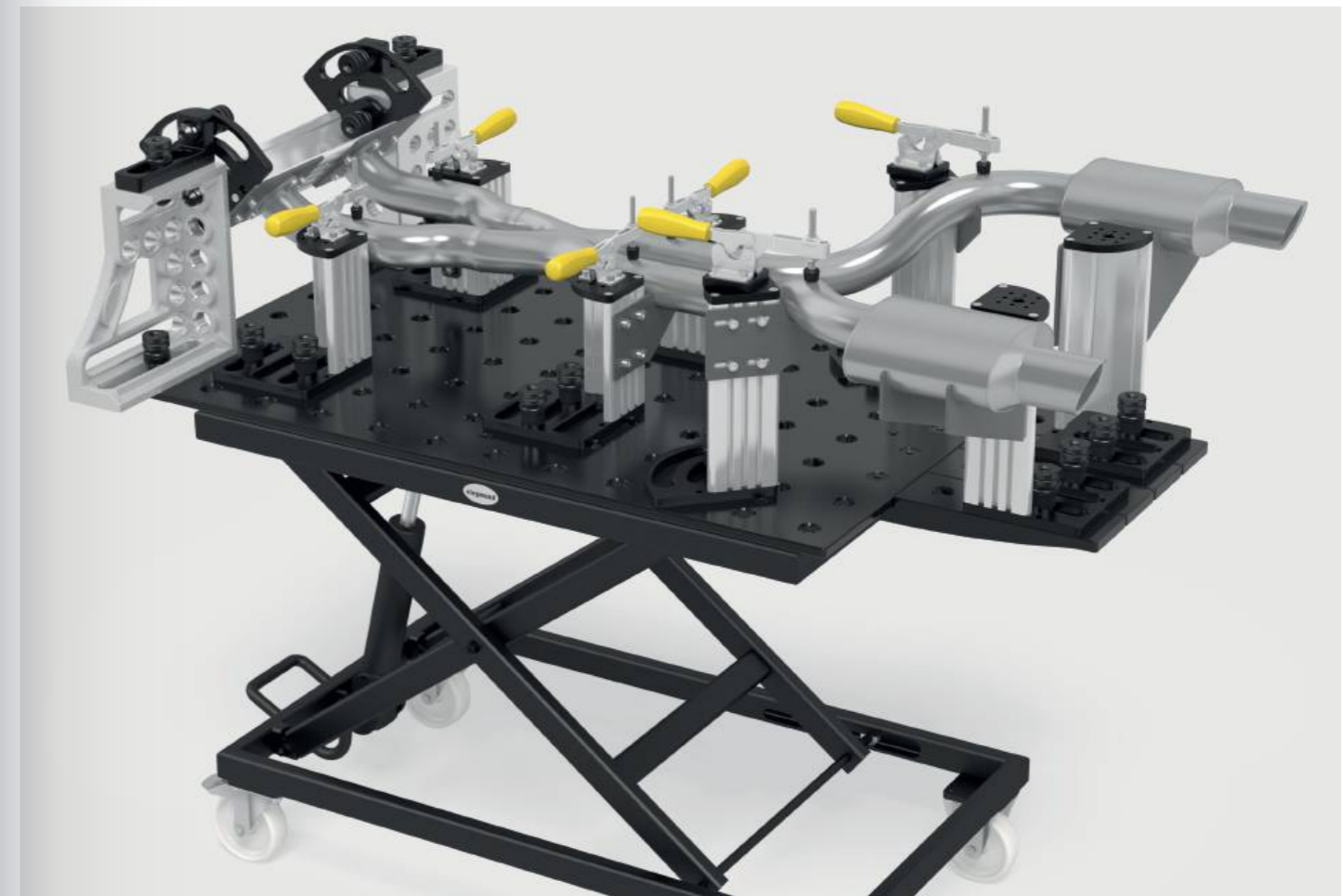

Weitere Informationen und Zubehörteile zu diesen Produkten finden Sie online.



www.siegmund.com/  
F-clampingsystem

**Adapter mit Lochbild Ø 70 exzentrisch brüniert**  
für Schnellspanner (Lochbild 40x20 mm / 40x40 mm / 40 mm), für Systembohrung 28 mm

B 28



	H (d)	MS (d)	Ø	G	
2-CS280715.4	30 mm	15 mm	70 mm	0,48 kg	<b>29 CHF</b> •
2-CS280715.5	55 mm	40 mm	70 mm	1,20 kg	<b>39 CHF</b> •

**Spannbuchse für M8-Gewinde inkl. Schraube 16 mm brüniert**  
zur Befestigung von Siegmund Teilen an Gewindebohrungen

B 28



	H (d)	Ø	G	
2-280546.5	28 mm	40 mm	0,11 kg	<b>21 CHF</b> •

**Set Gewindefurchende Schrauben M8x25 50er Pack**  
50 Stück, zur Verbindung von Grund- oder Deckplatten mit Alu Profil

16 22 28



	G	
2-CS009001	1 kg	<b>10 CHF</b> •

**Set Schrauben M8x12 50er Pack**  
50 Stück, zur Befestigung von Schnellspannern und Schablonen (Materialstärke 5-6 mm) in der Nut

16 22 28



	G	
2-CS009002	0,60 kg	<b>10 CHF</b> •

**Set Schrauben M8x16 50er Pack**  
50 Stück, zur Befestigung von Schnellspannern an Deckplatten

16 22 28



	G	
2-CS009003	0,65 kg	<b>10 CHF</b> •

**Set Vierkantmutter M8 50er Pack**  
50 Stück, Nutensteine für Alu Profile mit T-Nut

16 22 28



	G	
2-CS009004	0,35 kg	<b>4 CHF</b> •

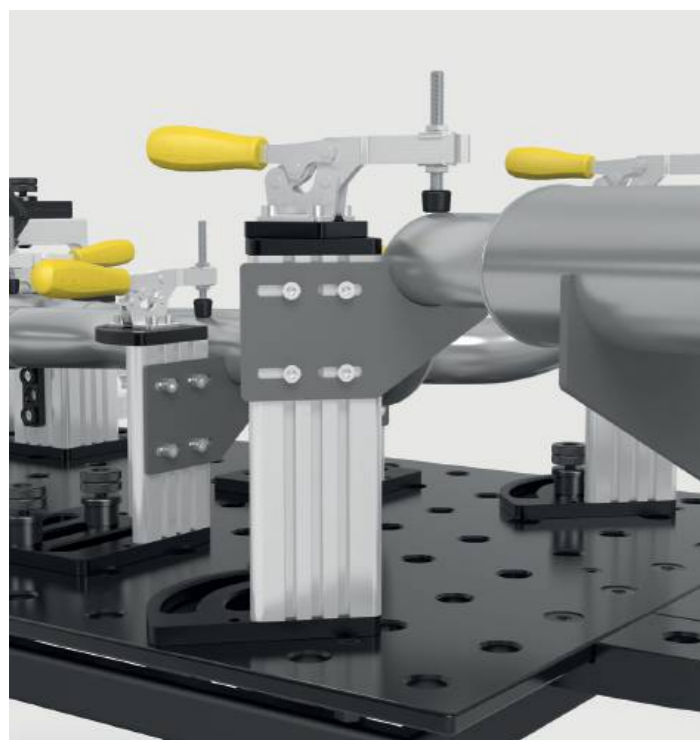

Produktempfehlung



**Starter-Set 28**

Lieferumfang: 4x CS000176, 4x CS000181, 4x CS280192, 2x 800653.1.N, 1x CS009001, 1x CS009002, 1x CS009003, 1x CS009004



28

	G	Aktionspreis
4-CS280001.1	22,50 kg	<b>650 CHF</b> •
		statt 699 CHF

**Distanzring für Premium Light 4er Pack nitriert**

Abstandsfläche zwischen zwei Spannelementen, wird zum Spannen auf Materialstärke 15 mm mit Bolzen 280511 benötigt, Lieferumfang: 4 Stück



BAR N 28

	MS (d)	G	Aktionspreis
2-800653.1.N	10 mm	0,04 kg	<b>12 CHF</b> •



**Vertikalspanner 1800 mit Adapter**

Adapter CS280715.4, für Systembohrung 28 mm



28

	SP	G	Aktionspreis
4-CS280790	1,80 kN	0,91 kg	<b>62 CHF</b> •
			statt 68 CHF



**Vertikalspanner 2200 mit Adapter**

Adapter CS280715.4, für Systembohrung 28 mm



28

	SP	G	Aktionspreis
4-CS280791	2,20 kN	1,18 kg	<b>68 CHF</b> •
			statt 72 CHF



**Horizontalspanner 1800 mit Adapter**

Adapter CS280715.4, für Systembohrung 28 mm



28

	SP	G	Aktionspreis
4-CS280794	1,80 kN	0,91 kg	<b>60 CHF</b> •
			statt 64 CHF



**Horizontalspanner 3000 mit Adapter**

Adapter CS280715.4, für Systembohrung 28 mm



28

	SP	G	Aktionspreis
4-CS280795	3 kN	1,21 kg	<b>69 CHF</b> •
			statt 73 CHF



**Schubstangenspanner 2500 mit Adapter**

Adapter CS280715.4, für Systembohrung 28 mm



28

	SP	G	Aktionspreis
4-CS280792	2,50 kN	0,99 kg	<b>77 CHF</b> •
			statt 82 CHF



**Schubstangenspanner 4000 mit Adapter**

Adapter CS280715.4, für Systembohrung 28 mm



28

	SP	G	Aktionspreis
4-CS280793	4 kN	1,48 kg	<b>96 CHF</b> •
			statt 103 CHF

**Lochplatte Premium Light 1200x800x15 Plasmanitriert**

Werkzeugstahl + Plasmanitrierung, zum Spannen mit Bolzen 280511 wird Distanzring 800653.1.N benötigt

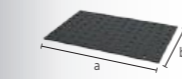

BAR N X8.7 28

	L (a)	B (b)	MS (d)	G	
2-804004.X7	1200 mm	800 mm	15 mm	112 kg	<b>1'076 CHF</b> •

Weitere Lochplatten online:  
www.siegmund.com/F-plates



**Exzenter-Anschlag Ø 60 / Ø 100 nitriert**  
nutzbar auch als Auflage, stufenloses Verdrehen



	MS (d)	Ø	G	
2-280401.N	25 mm	60 mm	0,42 kg	<b>27 CHF</b> •
2-280403.N	25 mm	100 mm	1,40 kg	<b>33 CHF</b> •



**Exzenter-Anschlag Ø 60 mit M10-Gewinde nitriert**  
für Masseanschluss, stufenloses Verdrehen



	MS (d)	Ø	G	
2-280402.N	25 mm	60 mm	0,41 kg	<b>33 CHF</b> •



**Flex-Anschlag 25x140 Stahl verzinkt**  
Langloch, für geringe Platzverhältnisse



	L (a)	B (b)	VB (f)	MS (d)	WS (d1)	G	
2-280416	140 mm	40 mm	100 mm	25 mm	6 mm	0,37 kg	<b>30 CHF</b> •



**Flex-Anschlag 25x156 Aluminium**  
Langloch, für geringe Platzverhältnisse



	L (a)	B (b)	VB (f)	MS (d)	WS (d1)	G	
2-280412	156 mm	52 mm	100 mm	25 mm	12 mm	0,30 kg	<b>29 CHF</b> •



**Universal-Anschlag 150 L / 200 L / 250 L nitriert**  
Langloch



	L (a)	B (b)	VB (f)	MS (d)	G	
2-280410.N	150 mm	50 mm	100 mm	25 mm	0,78 kg	<b>48 CHF</b> •
2-280410.1.N	200 mm	50 mm	150 mm	25 mm	1 kg	<b>57 CHF</b> •
2-280410.2.N	250 mm	50 mm	200 mm	25 mm	1,20 kg	<b>60 CHF</b> •



**Universal-Anschlag 150 L / 225 L Aluminium**  
Langloch



	L (a)	B (b)	VB (f)	MS (d)	G	
2-280410.A	150 mm	50 mm	100 mm	25 mm	0,30 kg	<b>51 CHF</b> •
2-280420.A	225 mm	50 mm	100 mm	25 mm	0,55 kg	<b>73 CHF</b> •



**Universal-Anschlag 225 L nitriert**  
Kombination aus Bohrung und Langloch, kombinierbar mit Prismen und Adaptern



	L (a)	B (b)	VB (f)	MS (d)	G	
2-280420.N	225 mm	50 mm	100 mm	25 mm	1,40 kg	<b>73 CHF</b> •



**Universal-Anschlag 300 / 325 L / 500 / 525 L nitriert**  
Kombination aus Bohrung und Langloch



	L (a)	B (b)	VB (f)	MS (d)	G	
2-280426.N	300 mm	50 mm	100 mm	25 mm	1,85 kg	<b>73 CHF</b> •
2-280422.N	325 mm	50 mm	100 mm	25 mm	2,10 kg	<b>75 CHF</b> •
2-280427.N	500 mm	50 mm	100 mm	25 mm	3,30 kg	<b>98 CHF</b> •
2-280424.N	525 mm	50 mm	100 mm	25 mm	3,50 kg	<b>94 CHF</b> •

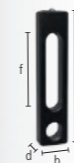

**Universal-Anschlag 225 L FDS mit Federdruckstück brüniert**  
mit Federdruckstück, Kombination aus Bohrung und Langloch



	L (a)	B (b)	VB (f)	MS (d)	G	
2-280421	225 mm	50 mm	100 mm	25 mm	1,40 kg	<b>73 CHF</b> •



**Universal-Anschlag 100 / 150 / 250 nitriert**  
mit Systembohrungen, kein Langloch, Bohrungsabstand 50 mm



	L (a)	B (b)	MS (d)	G	
2-280407.N	100 mm	50 mm	25 mm	0,75 kg	<b>31 CHF</b> •
2-280408.N	150 mm	50 mm	25 mm	1,10 kg	<b>39 CHF</b> •
2-280409.N	250 mm	50 mm	25 mm	1,80 kg	<b>57 CHF</b> •



**Winkel-Einstellschablone nitriert**  
inkl. 2x Distanzhülse, stufenloses Justieren von 0-90°



	L (a)	B (b)	MS (d)	G	
2-280455.N	250 mm	250 mm	5 mm	1,50 kg	<b>68 CHF</b> •



**Universal-Anschlag 500 S / 750 S / 1000 S nitriert**  
Kombination aus Bohrung und Langloch



	L (a)	B (b)	VB (f)	MS (d)	G	
2-280430.N	500 mm	100 mm	200 mm	25 mm	7,90 kg	<b>101 CHF</b> •
2-280432.N	750 mm	100 mm	200 mm	25 mm	12,10 kg	<b>129 CHF</b> •
2-280434.N	1000 mm	100 mm	200 mm	25 mm	16,30 kg	<b>146 CHF</b> •



**Flachwinkel 175 / 500 brüniert**  
Kombination aus Bohrung und Langloch



	L (a)	B (b)	H (c)	MS (d)	G	
2-280445	175 mm	175 mm	50 mm	25 mm	1,85 kg	<b>103 CHF</b> •
2-280444	500 mm	375 mm	100 mm	25 mm	12 kg	<b>257 CHF</b> •



Weitere Informationen und Zubehörteile zu diesen Produkten finden Sie online.



www.siegmund.com/  
F-stop28

**Anschlag- und Spannwinkel 75 L / 175 VL nitriert**  
mit Systembohrungen, kein Langloch

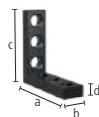

	L (a)	B (b)	H (c)	MS (d)	G	
2-280105.N	75 mm	50 mm	75 mm	25 mm	1 kg	<b>60 CHF</b> •
2-280113.N	175 mm	50 mm	175 mm	25 mm	2,40 kg	<b>117 CHF</b> •

**Anschlag- und Spannwinkel 175 SL / 175 ML / 175 L / 275 L nitriert**  
Kombination aus Bohrung und Langloch

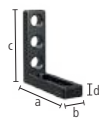

	L (a)	B (b)	H (c)	MS (d)	G	
2-280109.N	175 mm	50 mm	75 mm	25 mm	1,40 kg	<b>99 CHF</b> •
2-280109.1.N	175 mm	50 mm	125 mm	25 mm	1,80 kg	<b>107 CHF</b> •
2-280110.N	175 mm	50 mm	175 mm	25 mm	1,95 kg	<b>126 CHF</b> •
2-280112.N	175 mm	50 mm	275 mm	25 mm	2,80 kg	<b>138 CHF</b> •

**Anschlag- und Spannwinkel 275 WL nitriert**  
Kombination aus Bohrung und Langloch, Langloch 200 mm

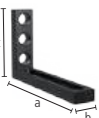

	L (a)	B (b)	H (c)	MS (d)	G	
2-280115.N	275 mm	50 mm	175 mm	25 mm	2,50 kg	<b>138 CHF</b> •

**Anschlag- und Spannwinkel 175 L Aluminium**  
Kombination aus Bohrung und Langloch

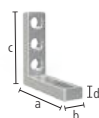

	L (a)	B (b)	H (c)	MS (d)	G	
2-280110.A	175 mm	50 mm	175 mm	25 mm	0,80 kg	<b>140 CHF</b> •

**Anschlag- und Spannwinkel 175 WL nitriert**  
Langloch, in jede Richtung flexibel

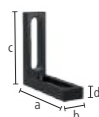

	L (a)	B (b)	H (c)	MS (d)	G	
2-280111.N	175 mm	50 mm	175 mm	25 mm	1,80 kg	<b>126 CHF</b> •



**Anschlag- und Spannwinkel 200 L nitriert**  
Kombination aus Bohrung und Langloch



	L (a)	B (b)	H (c)	MS (d)	G	
2-280114.N	175 mm	50 mm	200 mm	25 mm	2,71 kg	<b>152 CHF</b> •

**Anschlag- und Spannwinkel 300 G / 500 G / 750 G nitriert**  
geeignet als Tischverlängerung, Material: GGG40

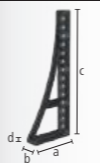

	L (a)	B (b)	H (c)	MS (d)	G		
2-280152.N	links	200 mm	75 mm	300 mm	27 mm	6,52 kg	<b>198 CHF</b> •
2-280162.N	links	200 mm	75 mm	500 mm	27 mm	9,40 kg	<b>257 CHF</b> •
2-280166.N	links	276 mm	85 mm	750 mm	27 mm	13,60 kg	<b>316 CHF</b> •
2-280167.N	rechts	276 mm	85 mm	750 mm	27 mm	13,60 kg	<b>316 CHF</b> •

**Anschlag- und Spannwinkel 300 GK / 500 GK nitriert**

geeignet als Tischverlängerung, für schwere Teile, Material: GGG40, paarweise Bestellung empfohlen



	L (a)	B (b)	H (c)	MS (d)	G		
2-280124.N	links	280 mm	95 mm	300 mm	27 mm	12,90 kg	<b>311 CHF</b> •
2-280126.N	rechts	280 mm	95 mm	300 mm	27 mm	12,90 kg	<b>311 CHF</b> •
2-280130.N	links	280 mm	95 mm	500 mm	27 mm	17,50 kg	<b>385 CHF</b> •
2-280132.N	rechts	280 mm	95 mm	500 mm	27 mm	17,50 kg	<b>385 CHF</b> •

**Anschlag- und Spannwinkel 500 G mit Drehwinkel nitriert**

geeignet als Tischverlängerung, Material: GGG40, paarweise Bestellung empfohlen



	L (a)	B (b)	H (c)	MS (d)	G		
2-280164.N	links	276 mm	95 mm	500 mm	27 mm	11,50 kg	<b>360 CHF</b> •
2-280165.N	rechts	276 mm	95 mm	500 mm	27 mm	11,50 kg	<b>360 CHF</b> •

**Anschlag- und Spannwinkel 600 GK / 800 GK nitriert**

geeignet als Tischverlängerung, für schwere Teile, Material: GGG40, paarweise Bestellung empfohlen

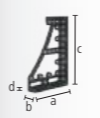

	L (a)	B (b)	H (c)	MS (d)	G		
2-280134.N	links	376 mm	95 mm	600 mm	27 mm	22,50 kg	<b>467 CHF</b> •
2-280136.N	rechts	376 mm	95 mm	600 mm	27 mm	22,50 kg	<b>467 CHF</b> •
2-280144.N	links	376 mm	95 mm	800 mm	27 mm	27 kg	<b>571 CHF</b> •
2-280146.N	rechts	376 mm	95 mm	800 mm	27 mm	27 kg	<b>571 CHF</b> •

**Anschlag- und Spannwinkel 300 GK / 600 GK / 800 GK / 1200 GK**

geeignet als Tischverlängerung, für schwere Teile, Härte von nitriertem Stahlguss wird nicht erreicht, paarweise Bestellung empfohlen

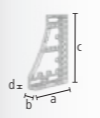

	L (a)	B (b)	H (c)	MS (d)	G		
2-280120	links	280 mm	95 mm	300 mm	27 mm	5 kg	<b>359 CHF</b> •
2-280121	rechts	280 mm	95 mm	300 mm	27 mm	5 kg	<b>359 CHF</b> •
2-280138	links	376 mm	95 mm	600 mm	27 mm	8,70 kg	<b>562 CHF</b> •
2-280139	rechts	376 mm	95 mm	600 mm	27 mm	8,70 kg	<b>562 CHF</b> •
2-280140	links	376 mm	95 mm	800 mm	27 mm	10,40 kg	<b>690 CHF</b> •
2-280141	rechts	376 mm	95 mm	800 mm	27 mm	10,40 kg	<b>690 CHF</b> •
2-280148	links	376 mm	95 mm	1200 mm	27 mm	13,50 kg	<b>1'091 CHF</b> •
2-280149	rechts	376 mm	95 mm	1200 mm	27 mm	13,50 kg	<b>1'091 CHF</b> •

**Eckanbindung klein / gross Guss nitriert**

diagonale Tischverlängerung im 45° Winkel, Material: GGG40



	L (a)	B (b)	H (c)	G	
2-280190.N	200 mm	150 mm	120 mm	11,80 kg	<b>278 CHF</b> •
2-280191.N	200 mm	200 mm	170 mm	15,70 kg	<b>372 CHF</b> •

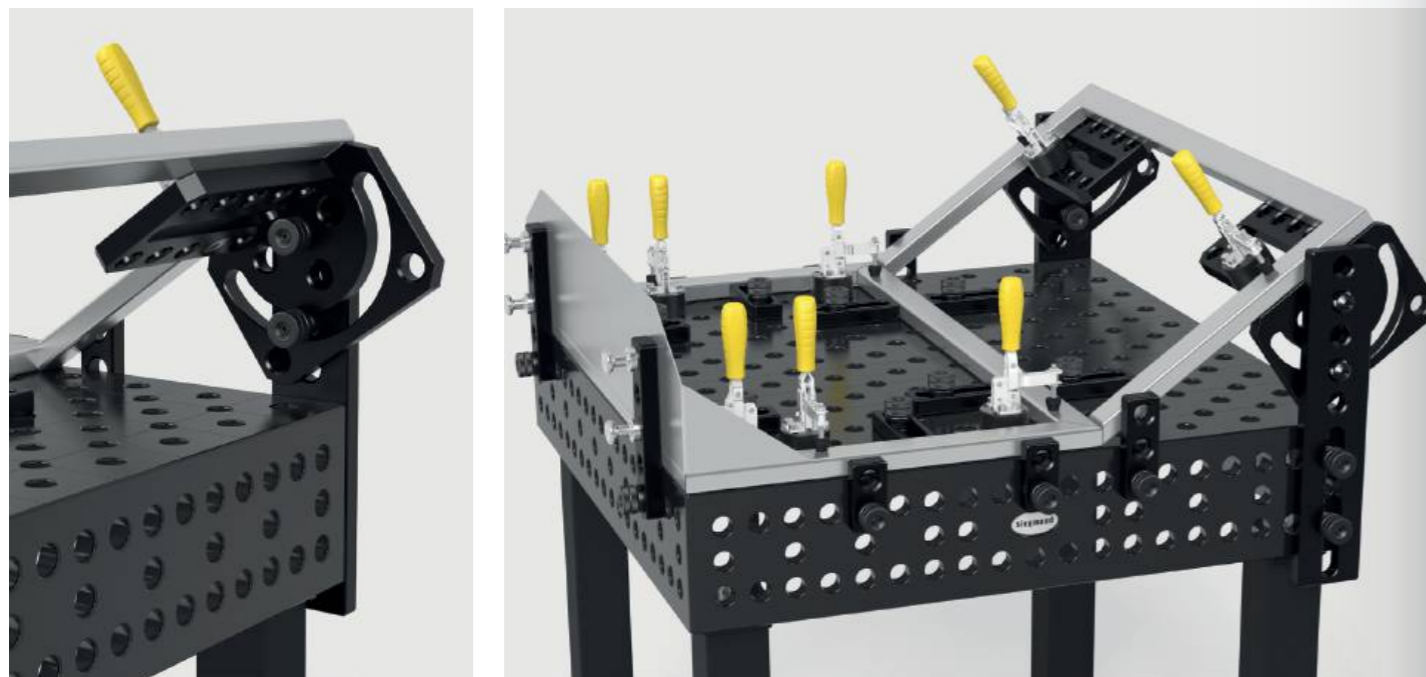

**Verschiebasis nitriert**

Kombination eines Winkels mit der Verschiebasis ermöglicht das Verschieben in zwei Achsen, Material: GGG40



	L (a)	B (b)	H (c)	G	
2-280195.N	350 mm	300 mm	50 mm	16 kg	<b>400 CHF</b> •

**Drehwinkel 275 nitriert**

stufenloses Justieren von 0-180°



	L (a)	B (b)	H (c)	G	
2-280101.N	180 mm	250 mm	275 mm	10,20 kg	<b>428 CHF</b> •

**Universalwinkel mechanische Klemmung nitriert**

inkl. Einstellschablone, Winkelgrad einstellbar zwischen 10° und 150°



	SL (e)	G	
2-280170.N	350 mm	14,50 kg	<b>467 CHF</b> •

**Universalwinkel hydromechanische Klemmung nitriert**

stufenloses Justieren von 0-225°, passender 14er Innensechskantschlüssel (280854) nicht enthalten



	SL (e)	G	
2-280171.N	475 mm	23 kg	<b>774 CHF</b> •

**Auflage- und Spannrahmen Guss 300x200x100 nitriert**

Bohrungsabstand 50 mm, Material: GGG40



	L (a)	B (b)	H (c)	MS (d)	G		
2-280300.N	rechts	300 mm	200 mm	100 mm	25 mm	19,50 kg	<b>398 CHF</b> •
2-280301.N	links	300 mm	200 mm	100 mm	25 mm	19,50 kg	<b>398 CHF</b> •



Weitere Informationen und Zubehörteile zu diesen Produkten finden Sie online.



www.siegmund.com/  
F-square28

**Spannblock 400x350x200 Plasmanitriert**  
fünfseitig, Bohrungsabstand 50 mm



	L (a)	B (b)	H (c)	MS (d)	G	
2-280285.P	400 mm	350 mm	200 mm	25 mm	60 kg	<b>897 CHF</b> •

**Verschiebewinkel nitriert**

vierseitige Tischerweiterung, Tischaufbau oder Anschlagleiste, Material: GGG40



	L (a)	B (b)	H (c)	G	
2-280302.N	500 mm	100 mm	100 mm	15,80 kg	<b>330 CHF</b> •

**Spannschiene nitriert**

vielseitiges Verbindungselement

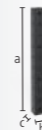

	L (a)	B (b)	H (c)	MS (d)	G	
2-280303.P	1000 mm	100 mm	100 mm	25 mm	48 kg	<b>894 CHF</b> •
2-280303.1.P	2000 mm	100 mm	100 mm	25 mm	95 kg	<b>1'453 CHF</b> •
2-280303.2.P	3000 mm	100 mm	100 mm	25 mm	141 kg	<b>2'354 CHF</b> •

**Winkel U-Form 200x100 Langloch Plasmanitriert**

mit Langloch, zum Verbinden von Tischen (mit Verbindungsbolzen 280560.N), als Tischverlängerung und Senkrechtaufbau, ab 500 mm mit Montagebohrungen für Tischfüsse, ab 1000 mm Abstützung durch Tischfuss erforderlich



	L (a)	B (b)	H (c)	MS (d)	G	
2-280311.P	500 mm	200 mm	100 mm	25 mm	40 kg	<b>647 CHF</b> •
2-280312.P	500 mm	200 mm	100 mm	25 mm	40 kg	<b>647 CHF</b> •
2-280321.P	1000 mm	200 mm	100 mm	25 mm	72 kg	<b>1'027 CHF</b> •
2-280322.P	1000 mm	200 mm	100 mm	25 mm	72 kg	<b>1'027 CHF</b> •





**Winkel U-Form 200x100 Plasmanitriert**

zum Verbinden von Tischen (mit Verbindungsbolzen 280560.N), als Tischverlängerung und Senkrechtaufbau, ab 1000 mm mit Montagebohrungen für Tischfüsse, ab 1000 mm Abstützung durch Tischfuss erforderlich

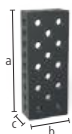

	L (a)	B (b)	H (c)	MS (d)	G	
2-280310.P	500 mm	200 mm	100 mm	25 mm	31 kg	<b>534 CHF</b> •
2-280320.P	1000 mm	200 mm	100 mm	25 mm	75 kg	<b>933 CHF</b> •
2-280330.P	1500 mm	200 mm	100 mm	25 mm	108 kg	<b>1'412 CHF</b> •
2-280340.P	2000 mm	200 mm	100 mm	25 mm	141 kg	<b>1'811 CHF</b> •

**Winkel U-Form 200x200 Plasmanitriert**

zum Verbinden von Tischen (mit Verbindungsbolzen 280560.N), als Tischverlängerung und Senkrechtaufbau, ab 500 mm mit Montagebohrungen für Tischfüsse, ab 1000 mm Abstützung durch Tischfuss erforderlich, mit Fuss 280371 auf Fundamentschiene einsetzbar



	L (a)	B (b)	H (c)	MS (d)	G	
2-280396.P	100 mm	200 mm	200 mm	25 mm	21 kg	<b>429 CHF</b> •
2-280396.1.P	200 mm	200 mm	200 mm	25 mm	31 kg	<b>525 CHF</b> •
2-280360.P	500 mm	200 mm	200 mm	25 mm	67 kg	<b>676 CHF</b> •
2-280362.P	600 mm	200 mm	200 mm	25 mm	77 kg	<b>858 CHF</b> •
2-280366.P	800 mm	200 mm	200 mm	25 mm	99 kg	<b>1'037 CHF</b> •
2-280370.P	1000 mm	200 mm	200 mm	25 mm	120 kg	<b>1'145 CHF</b> •
2-280374.P	1200 mm	200 mm	200 mm	25 mm	140 kg	<b>1'426 CHF</b> •
2-280378.P	1400 mm	200 mm	200 mm	25 mm	162 kg	<b>1'577 CHF</b> •
2-280380.P	1500 mm	200 mm	200 mm	25 mm	172 kg	<b>1'632 CHF</b> •
2-280382.P	1600 mm	200 mm	200 mm	25 mm	182 kg	<b>1'762 CHF</b> •
2-280386.P	1800 mm	200 mm	200 mm	25 mm	204 kg	<b>1'915 CHF</b> •
2-280390.P	2000 mm	200 mm	200 mm	25 mm	225 kg	<b>2'016 CHF</b> •
2-280391.P	2400 mm	200 mm	200 mm	25 mm	266 kg	<b>2'475 CHF</b> •
2-280392.P	3000 mm	200 mm	200 mm	25 mm	331 kg	<b>3'102 CHF</b> •
2-280394.P	4000 mm	200 mm	200 mm	25 mm	439 kg	<b>3'843 CHF</b> •

**Winkel U-Form 200x200 Premium Light Plasmanitriert**

zum Verbinden von Tischen (mit Verbindungsbolzen 800562), zum Spannen mit Bolzen 280511 wird Distanzring 800653.1.N benötigt, ab 500 mm mit Montagebohrungen für Tischfüsse, ab 1000 mm Abstützung durch Tischfuss erforderlich, mit Fuss 280371 auf Fundamentschiene einsetzbar



	L (a)	B (b)	H (c)	MS (d)	G	
2-800360.P	500 mm	200 mm	200 mm	15 mm	42 kg	<b>651 CHF</b> •
2-800370.P	1000 mm	200 mm	200 mm	15 mm	76 kg	<b>1'102 CHF</b> •
2-800380.P	1500 mm	200 mm	200 mm	15 mm	110 kg	<b>1'572 CHF</b> •
2-800390.P	2000 mm	200 mm	200 mm	15 mm	143 kg	<b>1'937 CHF</b> •

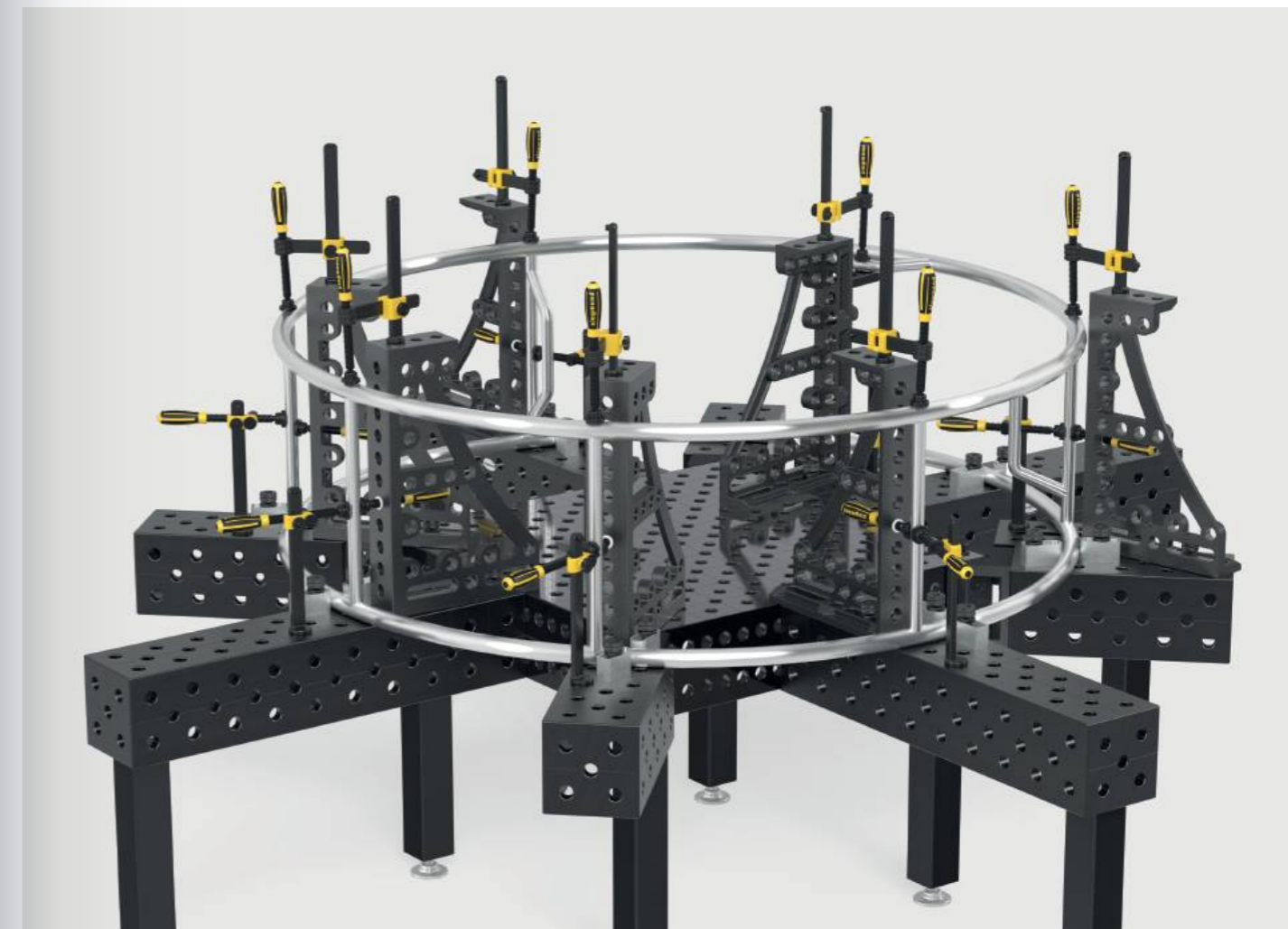

**Winkel U-Form 400x200 Plasmanitriert**

zum Verbinden von Tischen (mit Verbindungsbolzen 280560.N), als Tischverlängerung und Senkrechtaufbau, ab 500 mm mit Montagebohrungen für Tischfüsse, ab 1000 mm Abstützung durch Tischfuss erforderlich, mit Fuss 280371 auf Fundamentschiene einsetzbar

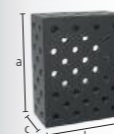

	L (a)	B (b)	H (c)	MS (d)	G	
2-280360.2.P	500 mm	400 mm	200 mm	25 mm	107 kg	<b>1'054 CHF</b> •
2-280370.2.P	1000 mm	400 mm	200 mm	25 mm	188 kg	<b>1'717 CHF</b> •
2-280374.2.P	1200 mm	400 mm	200 mm	25 mm	216 kg	<b>2'426 CHF</b> •
2-280380.2.P	1500 mm	400 mm	200 mm	25 mm	260 kg	<b>2'642 CHF</b> •
2-280390.2.P	2000 mm	400 mm	200 mm	25 mm	336 kg	<b>3'151 CHF</b> •
2-280391.2.P	2400 mm	400 mm	200 mm	25 mm	392 kg	<b>3'796 CHF</b> •
2-280392.2.P	3000 mm	400 mm	200 mm	25 mm	489 kg	<b>4'668 CHF</b> •
2-280394.2.P	4000 mm	400 mm	200 mm	25 mm	641 kg	<b>6'187 CHF</b> •

**Winkel U-Form 400x400 Plasmanitriert**

zum Verbinden von Tischen (mit Verbindungsbolzen 280560.N), ab 500 mm mit Montagebohrungen für Tischfüsse, ab 1000 mm Abstützung durch Tischfuss erforderlich, mit Fuss 280371 auf Fundamentschiene einsetzbar, Diagonalraster auf Anfrage

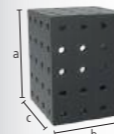

	L (a)	B (b)	H (c)	MS (d)	G	
2-280360.3.P	500 mm	400 mm	400 mm	25 mm	176 kg	<b>1'622 CHF</b> •
2-280370.3.P	1000 mm	400 mm	400 mm	25 mm	295 kg	<b>2'707 CHF</b> •
2-280374.3.P	1200 mm	400 mm	400 mm	25 mm	340 kg	<b>3'072 CHF</b> •
2-280380.3.P	1500 mm	400 mm	400 mm	25 mm	414 kg	<b>3'909 CHF</b> •
2-280390.3.P	2000 mm	400 mm	400 mm	25 mm	533 kg	<b>4'752 CHF</b> •
2-280391.3.P	2400 mm	400 mm	400 mm	25 mm	622 kg	<b>5'924 CHF</b> •
2-280392.3.P	3000 mm	400 mm	400 mm	25 mm	770 kg	<b>7'142 CHF</b> •
2-280394.3.P	4000 mm	400 mm	400 mm	25 mm	1007 kg	<b>9'686 CHF</b> •

**Alu Profil Anschlag 200x50 mm (50 mm Raster)**

Ausführung Vollraster mit sehr vielen Spannmöglichkeiten, Spannbolzen ohne Nut dreifach erforderlich, als Tischverlängerung oder vertikale Spannfläche, ab 1000 mm Abstützung durch Tischfuss erforderlich (Reduzierbuchse 000546 erforderlich)

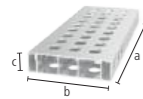

	L (a)	B (b)	H (c)	G	
4-AR28014050.V	500 mm	200 mm	50 mm	2,76 kg	<b>68 CHF</b> •
4-AR28014080.V	800 mm	200 mm	50 mm	4,37 kg	<b>105 CHF</b> •
4-AR28014100.V	1000 mm	200 mm	50 mm	5,44 kg	<b>122 CHF</b> •
4-AR28014120.V	1200 mm	200 mm	50 mm	6,52 kg	<b>148 CHF</b> •
4-AR28014150.V	1500 mm	200 mm	50 mm	8,13 kg	<b>196 CHF</b> •
4-AR28014200.V	2000 mm	200 mm	50 mm	10,82 kg	<b>243 CHF</b> •

**Alu Profil Anschlag 200x50 mm (50 mm Raster mit Langloch)**

Variables Spannen auch im Winkel möglich, Spannbolzen ohne Nut dreifach erforderlich, als Tischverlängerung oder vertikale Spannfläche, ab 1000 mm Abstützung durch Tischfuss erforderlich (Reduzierbuchse 000546 erforderlich)

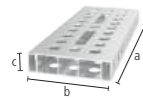

	L (a)	B (b)	H (c)	G	
4-AR28014050.VL	500 mm	200 mm	50 mm	2,69 kg	<b>77 CHF</b> •
4-AR28014080.VL	800 mm	200 mm	50 mm	4,23 kg	<b>120 CHF</b> •
4-AR28014100.VL	1000 mm	200 mm	50 mm	5,27 kg	<b>139 CHF</b> •
4-AR28014120.VL	1200 mm	200 mm	50 mm	6,31 kg	<b>170 CHF</b> •
4-AR28014150.VL	1500 mm	200 mm	50 mm	7,89 kg	<b>222 CHF</b> •
4-AR28014200.VL	2000 mm	200 mm	50 mm	10,48 kg	<b>280 CHF</b> •

**Alu Profil U-Form 200x200 mm (50 mm Raster)**

Ausführung Vollraster mit sehr vielen Spannmöglichkeiten, Spannbolzen ohne Nut zweifach erforderlich, als Tischverlängerung oder vertikale Spannfläche, ab 1000 mm Abstützung durch Tischfuss erforderlich (Reduzierbuchse 000546 erforderlich), Toleranz auf Ebenheit < 1,0 mm / 1000 mm

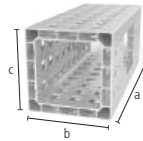

	L (a)	B (b)	H (c)	G	
4-AQ28014050.V	500 mm	200 mm	200 mm	6,10 kg	<b>148 CHF</b> •
4-AQ28014080.V	800 mm	200 mm	200 mm	9,40 kg	<b>235 CHF</b> •
4-AQ28014100.V	1000 mm	200 mm	200 mm	12 kg	<b>295 CHF</b> •
4-AQ28014120.V	1200 mm	200 mm	200 mm	14,30 kg	<b>350 CHF</b> •
4-AQ28014150.V	1500 mm	200 mm	200 mm	17,80 kg	<b>438 CHF</b> •
4-AQ28014200.V	2000 mm	200 mm	200 mm	23,70 kg	<b>580 CHF</b> •

**Alu Profil U-Form 200x200 mm (50 mm Raster mit Langloch)**

Variables Spannen auch im Winkel möglich, Spannbolzen ohne Nut zweifach erforderlich, als Tischverlängerung oder vertikale Spannfläche, ab 1000 mm Abstützung durch Tischfuss erforderlich (Reduzierbuchse 000546 erforderlich), Toleranz auf Ebenheit < 1,0 mm / 1000 mm

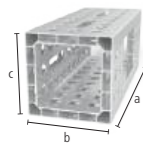

	L (a)	B (b)	H (c)	G	
4-AQ28014050.VL	500 mm	200 mm	200 mm	5,90 kg	<b>153 CHF</b> •
4-AQ28014080.VL	800 mm	200 mm	200 mm	9,14 kg	<b>242 CHF</b> •
4-AQ28014100.VL	1000 mm	200 mm	200 mm	11,60 kg	<b>303 CHF</b> •
4-AQ28014120.VL	1200 mm	200 mm	200 mm	13,85 kg	<b>361 CHF</b> •
4-AQ28014150.VL	1500 mm	200 mm	200 mm	17,35 kg	<b>452 CHF</b> •
4-AQ28014200.VL	2000 mm	200 mm	200 mm	23,04 kg	<b>599 CHF</b> •

**Adapter Tischanbindung für Alu Profile**

für stirnseitiges Befestigen der Profile, werden auf Klemmung in das Profil eingefügt, zur Befestigung: 2x 280511, 4x AP280528, 2x 800653.1.N (nicht im Lieferumfang enthalten)

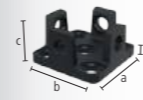

	L (a)	B (b)	H (c)	MS (d)	G	
2-AP800399	150 mm	150 mm	79 mm	15 mm	3,40 kg	<b>107 CHF</b> •
2-AP800399.AT	150 mm	150 mm	79 mm	15 mm	1,29 kg	<b>138 CHF</b> •

**Adapter für Schraubzwingen nitriert**

zur Verwendung von Schraubzwingen in Alu Profilen, für Schraubzwingen: 280610.N, 280630.N, 280615.N, 280611.1, 280611.2



	L (a)	Ø	G	
2-AP280605.N	80 mm	45 mm	0,54 kg	<b>18 CHF</b> •
2-AP280602.N	105 mm	45 mm	0,65 kg	<b>21 CHF</b> •

**Leichte Spannmittel aus Aluminium**

Durch den Einsatz von Aluminium entstehen leichte und stabile Bauteile, die 75 – 90% leichter sind als vergleichbare Spannmittel. Ob als Tischverlängerung oder als vertikale Spannfläche, die Alu Profile von Siegmund bieten Ihnen eine Vielzahl an Einsatzmöglichkeiten. Durch die vielseitigen Bohrungen ergeben sich viele Spann- und Kombinationsmöglichkeiten mit anderen Winkeln und Anschlägen.

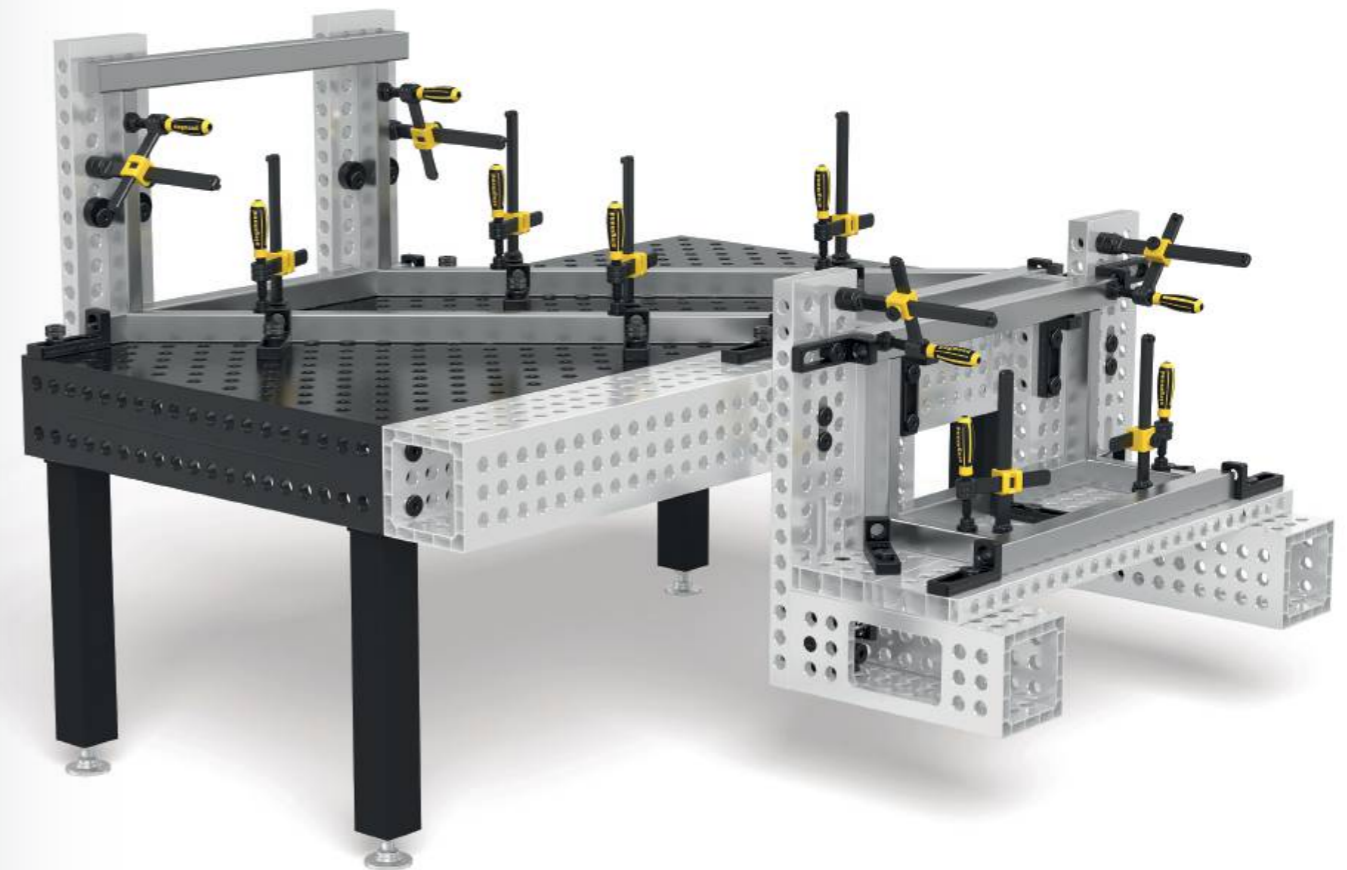

Weitere Informationen und Zubehörteile zu diesen Produkten finden Sie online.



www.siegmund.com/  
F-profile



**Flächenspannbolzen brüniert**

280590: Spannbereich ca. 47-53 mm, 280590.3: Spannbereich ca. 72-78 mm, 280590.4: Spannbereich ca. 97-103 mm, zum Spannen von Alu Profilen empfohlen, NICHT zum Verbinden von Tischen und U-Winkeln zulässig

B 28

		L (a)	SK	ZK1	ZK	AM1	AM	G	
2-280590	zweifach	100 mm	200 kN	6 kN	20 kN	20 Nm	50 Nm	0,56 kg	<b>77 CHF</b> •
2-280590.3	dreifach	125 mm	200 kN	6 kN	20 kN	20 Nm	50 Nm	0,68 kg	<b>82 CHF</b> •
2-280590.4	vierfach	150 mm	200 kN	6 kN	20 kN	20 Nm	50 Nm	0,80 kg	<b>88 CHF</b> •



**Flächenspannsenkbolzen brüniert**

verdeckte Verbindung von Bauteilen, 280595: Spannbereich ca. 47-53 mm, 280595.3: Spannbereich ca. 72-78 mm, 280595.4: Spannbereich ca. 97-103 mm, nicht für Langlöcher geeignet, NICHT zum Verbinden von Tischen und U-Winkeln zulässig

B 28

		L (a)	SK	ZK1	ZK	AM1	AM	G	
2-280595	zweifach	65 mm	200 kN	6 kN	10 kN	20 Nm	50 Nm	0,29 kg	<b>53 CHF</b> •
2-280595.3	dreifach	90 mm	200 kN	6 kN	10 kN	20 Nm	50 Nm	0,41 kg	<b>60 CHF</b> •
2-280595.4	vierfach	115 mm	200 kN	6 kN	10 kN	20 Nm	50 Nm	0,52 kg	<b>66 CHF</b> •



**Schnellspannbolzen ohne Nut brüniert**

ohne O-Ring-Nut für glatte Oberfläche, NICHT zum Verbinden von Tischen und U-Winkeln zulässig

B 28

		L (a)	SK	ZK	AM1	AM	G	
2-280511	zweifach	95 mm	220 kN	25 kN	10 Nm	25 Nm	0,54 kg	<b>66 CHF</b> •
2-280513	dreifach	120 mm	220 kN	25 kN	10 Nm	25 Nm	0,65 kg	<b>73 CHF</b> •
2-280515	vierfach	145 mm	220 kN	25 kN	10 Nm	25 Nm	0,76 kg	<b>81 CHF</b> •



**Schnellspannbolzen brüniert**

NICHT zum Verbinden von Tischen und U-Winkeln zulässig

B 28

		L (a)	SK	ZK	AM1	AM	G	
2-280510	zweifach	95 mm	220 kN	25 kN	10 Nm	25 Nm	0,54 kg	<b>66 CHF</b> •



**Senkbolzen ohne Nut brüniert**

verdeckte Verbindung von Bauteilen, nur zum Spannen von Alu Profilen, Aluminium-Teile nur handfest anziehen

B 28

		L (a)	SK	ZK	AM1	G	
2-AP280528	zweifach	65 mm	220 kN	3 kN	10 Nm	0,28 kg	<b>43 CHF</b> •
2-AP280529	dreifach	92 mm	220 kN	3 kN	10 Nm	0,40 kg	<b>51 CHF</b> •
2-AP280530	vierfach	117 mm	220 kN	3 kN	10 Nm	0,50 kg	<b>59 CHF</b> •



**Senkbolzen Premium Light <-> Premium Light brüniert**

Spannen von 2 Bauteilen Premium Light (Materialstärke 15 mm), verdeckte Verbindung von Bauteilen, nicht für Alu Profile geeignet, nicht für Langlöcher geeignet

B 28

		L (a)	Ø	SK	ZK	AM	G	
2-800528		46 mm	31 mm	220 kN	10 kN	25 Nm	0,20 kg	<b>52 CHF</b> •



**Senkbolzen brüniert**

verdeckte Verbindung von Bauteilen, NICHT zum Verbinden von Tischen und U-Winkeln zulässig, nicht für Alu Profile geeignet, nicht für Langlöcher geeignet

B 28

		L (a)	SK	ZK	AM	G	
2-280528	zweifach	66 mm	220 kN	10 kN	25 Nm	0,30 kg	<b>53 CHF</b> •
2-280529	dreifach	91 mm	220 kN	10 kN	25 Nm	0,41 kg	<b>61 CHF</b> •

**Verbindungsbolzen mit Bund brüniert**

zum Verbinden von Tischen, U-Winkeln und Alu Profilen, für Langlöcher geeignet, fixe Langzeitverbindung

B 28



		L (a)	SK	ZK	AM1	AM	G	
2-280583	zweifach	70 mm	200 kN	15 kN	25 Nm	25 Nm	0,39 kg	<b>33 CHF</b> •
2-280584	dreifach	95 mm	200 kN	15 kN	25 Nm	25 Nm	0,51 kg	<b>39 CHF</b> •
2-280585	vierfach	120 mm	200 kN	15 kN	25 Nm	25 Nm	0,63 kg	<b>46 CHF</b> •



**Kugelspannbolzen flach ohne Nut brüniert**

geringer Überstand, NICHT zum Verbinden von Tischen und U-Winkeln zulässig, für Alu Profile geeignet, für Langlöcher geeignet

B 28

		L (a)	SK	ZK	AM1	AM	G	
2-280524	zweifach	74 mm	220 kN	25 kN	10 Nm	25 Nm	0,36 kg	<b>59 CHF</b> •
2-280525	dreifach	99 mm	220 kN	25 kN	10 Nm	25 Nm	0,42 kg	<b>66 CHF</b> •



**Schnellspannbolzen verstellbar ohne Nut brüniert**

280571: Spannbereich ca. 25-50 mm, 280573: Spannbereich ca. 50-75 mm, Spannen kundenspezifischer Laserschablonen, für Alu Profile geeignet, Aluminium-Teile nur handfest anziehen, NICHT zum Verbinden von Tischen und U-Winkeln zulässig

100 B 28

		L (a)	SK	ZK	AM1	AM	G	
2-280571	zweifach	115 mm	220 kN	25 kN	10 Nm	25 Nm	0,67 kg	<b>73 CHF</b> •
2-280573	dreifach	140 mm	220 kN	25 kN	10 Nm	25 Nm	0,83 kg	<b>90 CHF</b> •



**Universalbolzen Komfort brüniert**

280532: Spannbereich ca. 45-53 mm, 280533: Spannbereich ca. 70-78 mm, NICHT zum Verbinden von Tischen und U-Winkeln zulässig

B 28

		L (a)	SK	ZK	AM1	AM	G	
2-280532	zweifach	100 mm	200 kN	25 kN	10 Nm	25 Nm	0,60 kg	<b>70 CHF</b> •
2-280533	dreifach	125 mm	200 kN	25 kN	10 Nm	25 Nm	0,70 kg	<b>78 CHF</b> •

**Ausführung: zweifach / dreifach / vierfach**





**Verbindungsbolzen / Siegmund Light <-> Siegmund Light brüniert**

zum Verbinden von Siegmund Light Produkten (15 mm Materialstärke), nicht für Alu Profile geeignet, fixe Langzeitverbindung



B 28

		L (a)	SK	ZK	AM	G	
2-800560		26 mm	200 kN	10 kN	25 Nm	0,15 kg	<b>27 CHF</b> •

**Verbindungsbolzen / Siegmund <-> Siegmund Light brüniert**

zum Verbinden von Siegmund und Siegmund Light (25 mm und 15 mm Materialstärke), nicht für Alu Profile geeignet, fixe Langzeitverbindung



B 28

		L (a)	SK	ZK	AM	G	
2-800562		40 mm	200 kN	10 kN	25 Nm	0,15 kg	<b>27 CHF</b> •

**Verbindungsbolzen nitriert**

zum Verbinden von Tischen und U-Winkeln, nicht für Alu Profile geeignet, nicht für Langlöcher geeignet, fixe Langzeitverbindung



BAR N 28

		L (a)	SK	ZK	AM	G	
2-280560.N	zweifach	50 mm	200 kN	10 kN	25 Nm	0,18 kg	<b>27 CHF</b> •

**Verbindungsbolzen brüniert**

zum Verbinden von Tischen und U-Winkeln, nicht für Alu Profile geeignet, nicht für Langlöcher geeignet, fixe Langzeitverbindung



B 28

		L (a)	SK	ZK	AM	G	
2-280561	dreifach	75 mm	200 kN	10 kN	25 Nm	0,20 kg	<b>34 CHF</b> •
2-280562	vierfach	100 mm	200 kN	10 kN	25 Nm	0,34 kg	<b>40 CHF</b> •

➔ Weitere Informationen und Zubehörteile zu diesen Produkten finden Sie online.



www.siegmund.com/  
F-bolt28



**Schnellspannbolzen mit Griff brüniert**

Spannen ohne Werkzeugeinsatz, Spannungsbereich 33-60 mm, NICHT zum Verbinden von Tischen und U-Winkeln zulässig

B 28

		L (a)	SK	ZK	G	
2-280516		235 mm	220 kN	25 kN	0,63 kg	<b>86 CHF</b> •



**Verbindungsbolzen sechskant brüniert**

nicht für Alu Profile geeignet, für Langlöcher geeignet, fixe Langzeitverbindung

B 28

		L (a)	SK	ZK	AM	G	
2-280550.1	zweifach	58 mm	200 kN	20 kN	25 Nm	0,40 kg	<b>38 CHF</b> •



**Absteckbolzen brüniert**

ersetzt kostengünstig zweiten Spannbolzen, NICHT zum Verbinden von Tischen und U-Winkeln zulässig

B 28

		L (a)	G	
2-280540		70 mm	0,40 kg	<b>18 CHF</b> •



**Universalbolzen Basic brüniert**

280536: Spannungsbereich ca. 42-57 mm, 280537: Spannungsbereich ca. 67-82 mm, NICHT zum Verbinden von Tischen und U-Winkeln zulässig, Bohrung vor Benutzung reinigen, nicht für Alu Profile geeignet

B 28

		L (a)	SK	ZK	AM	G	
2-280536	zweifach	84 mm	200 kN	25 kN	25 Nm	0,43 kg	<b>57 CHF</b> •
2-280537	dreifach	108 mm	200 kN	25 kN	25 Nm	0,55 kg	<b>64 CHF</b> •



**Magnetspannbolzen Aluminium**

Spannen ohne Werkzeugeinsatz, geeignet für druckempfindliche Teile oder wenn Gegenhalten nicht möglich

AL 28

		HK	L (a)	SF	G	
2-280740		180 kN	68 mm	25 mm	0,09 kg	<b>34 CHF</b> •
2-280740.1		180 kN	93 mm	50 mm	0,13 kg	<b>40 CHF</b> •
2-280740.2		180 kN	118 mm	75 mm	0,16 kg	<b>47 CHF</b> •

**Distanzring für Magnetspanner brüniert**

Abstandsfläche zwischen zwei Spannelementen

B 28



		L (a)	G	
2-280741		25 mm	0,12 kg	<b>9 CHF</b> •

**Distanzring für Premium Light 4er Pack nitriert**

Abstandsfläche zwischen zwei Spannelementen, wird zum Spannen auf Materialstärke 15 mm mit Bolzen 280511 benötigt, Lieferumfang: 4 Stück

BAR N 28



		MS (d)	G	
2-800653.1.N		10 mm	0,04 kg	<b>12 CHF</b> •





**Professional Schraubzwinde nitriert**

Prisma auswechselbar, Kugeldurchmesser Spindel 16 mm, Trapezgewinde Spindel 20x4 mm, Vertikalstrebe ist gehärtet



2-280610.N

SP	B (b)	H (c)	G	
5 kN	220 mm	310 mm	2,70 kg	<b>99 CHF</b>



**Professional Schraubzwinde XL nitriert**

Prisma auswechselbar, Kugeldurchmesser Spindel 16 mm, Trapezgewinde Spindel 20x4 mm, Vertikalstrebe ist gehärtet



2-280612.N

SP	B (b)	H (c)	G	
7 kN	220 mm	310 mm	3,40 kg	<b>113 CHF</b>



**Professional Schraubzwinde 45°/90° nitriert**

Prisma auswechselbar, Kugeldurchmesser Spindel 16 mm, Trapezgewinde Spindel 20x4 mm, stufenloses Verdrehen von 0-360°, Vertikalstrebe ist gehärtet



2-280630.N

SP	H (c)	G	
5 kN	310 mm	2,30 kg	<b>92 CHF</b>



**Professional Schnellspannzwinde nitriert**

Vertikalstrebe ist gehärtet



2-280615.N

SP	B (b)	H (c)	G	
5 kN	275 mm	310 mm	2 kg	<b>127 CHF</b>



**Basic Rohrschraubzwinde 180° brüniert / nitriert**

Prisma auswechselbar, Kugeldurchmesser Spindel 16 mm, Trapezgewinde Spindel 20x4 mm, Spannen im 180°-Winkel, Fixierung mit Stellring



2-280625

SP	B (b)	H (c)	G	
3 kN	220 mm	250 mm	2,30 kg	<b>83 CHF</b>



**Rohrschraubzwinde Universal brüniert / nitriert**

Prisma auswechselbar, Kugeldurchmesser Spindel 16 mm, Trapezgewinde Spindel 20x4 mm, Spannen im Winkel +/- 42°, Fixierung mit Stellring



2-280604

SP	B (b)	H (c)	G	
3 kN	265 mm	250 mm	2,30 kg	<b>100 CHF</b>



**Basic Rohrschraubzwinde 90° nitriert**

Prisma auswechselbar, Kugeldurchmesser Spindel 16 mm, Spannen im Winkel 90°, Trapezgewinde Spindel 20x4 mm, stufenloses Verdrehen von 0-360°, Fixierung mit Stellring



2-280608.N

SP	H (c)	G	
3 kN	230 mm	1,40 kg	<b>68 CHF</b>



**Senkrechtspanner**

mit Gewindebuchse 280618.N in Bohrung verwendbar, Trapezgewinde Spindel 20x4 mm



2-009902

H (c)	G	
85 mm	0,40 kg	<b>96 CHF</b>



**Professional Schraubzwinde mit Senkrechtspanner**

Prisma auswechselbar, Kugeldurchmesser Spindel 16 mm, Trapezgewinde Spindel 20x4 mm, Vertikalstrebe ist gehärtet



2-280611.1

SP	B (b)	H (c)	G	
2,50 kN	222 mm	310 mm	3,30 kg	<b>139 CHF</b>



**Professional Schraubzwinde 45°/90° mit Senkrechtspanner**

Prisma auswechselbar, Kugeldurchmesser Spindel 16 mm, Trapezgewinde Spindel 20x4 mm, Vertikalstrebe ist gehärtet



2-280611.2

SP	H (c)	G	
2,50 kN	310 mm	2,20 kg	<b>137 CHF</b>



**C-Erweiterung für Zwingen nitriert**

Kompatibel mit: 280604, 280610.N, 280611.1, 280615.N, 280625



2-280680.N

L (a)	B (b)	H (c)	G	
206 mm	66 mm	45 mm	1 kg	<b>23 CHF</b>



**Schnellspannzwinde konventionell**

Spannen unabhängig vom Bohrraster



2-280616

2-280616.1

2-280616.2

2-280616.3

L (a)	B (b)	G	
200 mm	100 mm	1,10 kg	<b>81 CHF</b>
250 mm	120 mm	1,50 kg	<b>92 CHF</b>
300 mm	140 mm	2,30 kg	<b>109 CHF</b>
400 mm	120 mm	2,50 kg	<b>116 CHF</b>

**Schnellspanner 100**

Länge Spannarm 100 mm, Klemmbereich 0-100 mm, Befestigung in Systembohrungen



	L (a)	B (b)	H (c)	G	
2-280706	340 mm	30 mm	150 mm	1,20 kg	<b>83 CHF</b> •

**Schnellspanner 160**

Länge Spannarm 160 mm, Klemmbereich 0-140 mm, Befestigung in Systembohrungen



	L (a)	B (b)	H (c)	G	
2-280707	360 mm	30 mm	150 mm	1,20 kg	<b>83 CHF</b> •

**Adapter 45° für Schraubzwinde 280610.N brüniert**

für Schraubzwinde 280610.N



	L (a)	B (b)	H (c)	G	
2-280663	75 mm	30 mm	55 mm	0,18 kg	<b>26 CHF</b> •

**Adapter 45° für Schraubzwinde XL 280612.N brüniert**

für Schraubzwinde XL 280612.N



	L (a)	B (b)	H (c)	G	
2-280663.1	75 mm	30 mm	60 mm	0,18 kg	<b>29 CHF</b> •

**Winkelbuchse 45° für Spannrohr**

für Spannrohr 280750, 280642, mit Gewindebuchse 280618.N auch mit Gewindespindel verwendbar, Achsabstand 40 mm



	L (a)	B (b)	H (c)	G	
2-280770	80 mm	40 mm	40 mm	0,32 kg	<b>39 CHF</b> •

**Winkelbuchse 90° für Spannrohr**

für Spannrohr 280750, 280642, mit Gewindebuchse 280618.N auch mit Gewindespindel verwendbar, Achsabstand 40 mm



	L (a)	B (b)	H (c)	G	
2-280771	80 mm	40 mm	40 mm	0,32 kg	<b>38 CHF</b> •

**Winkelmuffe 45° für Spannrohr**

für Spannrohr 280750, 280642, mit Gewindebuchse 280618.N auch mit Gewindespindel verwendbar, Achsabstand 40 mm



	L (a)	B (b)	H (c)	G	
2-280772	100 mm	67 mm	40 mm	0,32 kg	<b>22 CHF</b> •

**Winkelmuffe 90° für Spannrohr**

für Spannrohr 280750, 280642, mit Gewindebuchse 280618.N auch mit Gewindespindel verwendbar, Achsabstand 40 mm



	L (a)	B (b)	H (c)	G	
2-280773	85 mm	85 mm	40 mm	0,39 kg	<b>22 CHF</b> •

**Gewindebuchse Tr 20x4 nitriert**

für 280610.N, 280612.N, 280625, Trapezgewinde 20x4 mm für 28er Schraubzwingenspindel, in jeder Systembohrung einsetzbar



	H (c)	Ø	G	
2-280618.N	22 mm	30 mm	0,05 kg	<b>9 CHF</b> •

**Gewindebuchse Tr 12x3 brüniert**

Trapezgewinde 12x3 mm für 16er Schraubzwingenspindel, in jeder Systembohrung einsetzbar



	H (c)	Ø	G	
2-280619	23 mm	32 mm	0,07 kg	<b>12 CHF</b> •

**Prisma für Schraubzwingen**

für Spindel mit Kugeldurchmesser 16 mm, kompatibel mit 28er Bohrungen und Zwingen



	H (c)	Ø	G	
2-280657.1.N	24 mm	40 mm	0,09 kg	<b>13 CHF</b> •
2-280658.E	21 mm	40 mm	0,10 kg	<b>18 CHF</b> •
2-280659.PA	24 mm	40 mm	0,01 kg	<b>16 CHF</b> •
2-280657.1.AE	28 mm	40 mm	0,08 kg	<b>23 CHF</b> •

**Druckteller rund für Schraubzwingen**

für Spindel mit Kugeldurchmesser 16 mm, nur für Zwingen geeignet, zum Spannen in Ecken oder Nuten



	H (c)	Ø	G	
2-280660	20 mm	35 mm	0,07 kg	<b>13 CHF</b> •
2-280660.E	20 mm	35 mm	0,07 kg	<b>18 CHF</b> •
2-280660.PA	20 mm	35 mm	0,01 kg	<b>16 CHF</b> •

**Druckteller-Rohling für Schraubzwingen blank**

für Spindel mit Kugeldurchmesser 16 mm, kompatibel mit 28er Bohrungen und Zwingen, zur kundenspezifischen Anpassung



	H (c)	Ø	G	
2-280661	30 mm	40 mm	0,18 kg	<b>18 CHF</b> •

**Duo Prisma Ø 40**

für Spindel mit Kugeldurchmesser 16 mm, kompatibel mit 28er Bohrungen und Zwingen



	H (c)	Ø	G	
2-280650	35 mm	40 mm	0,15 kg	<b>26 CHF</b> •
2-280650.A	35 mm	40 mm	0,05 kg	<b>29 CHF</b> •
2-280650.PA	35 mm	40 mm	0,02 kg	<b>29 CHF</b> •

**Spannbrücke 2P für Schraubzwingen**

2 Spannpunkte gleichzeitig, Prisma auswechselbar, Lieferumfang: 1 Spannbrücke, 2 Kugelpins, 2 Prismen



	L (a)	B (b)	H (c)	G	
2-280210	170 mm	35 mm	20 mm	0,80 kg	<b>62 CHF</b> •

**Spannbrücke 3P für Schraubzwingen**

3 Spannpunkte gleichzeitig, Prisma auswechselbar, Lieferumfang: 1 Spannbrücke, 3 Kugelpins, 3 Prismen



	L (a)	B (b)	H (c)	G	
2-280211	170 mm	35 mm	20 mm	1 kg	<b>78 CHF</b> •



Weitere Informationen und Zubehörteile zu diesen Produkten finden Sie online.



www.siegmund.com/  
F-clamp28



**Prisma Ø 50 135° mit eingeschraubtem Bund**

M16-Gewinde für z. B. Prisma-Verlängerung Artikel-Nr. 280649, für Rohre bis Ø 80 mm

		H (c)	Ø	G	
2-280648.1.N	28 N BAR	20 mm	50 mm	0,20 kg	<b>36 CHF</b>
2-280648.1.A	28 AL	20 mm	50 mm	0,07 kg	<b>43 CHF</b>
2-280648.1.PA	28 PA	20 mm	50 mm	0,03 kg	<b>47 CHF</b>



**Vario Prisma Ø 50 90° / 120° mit eingeschraubtem Bund**

M16-Gewinde für z. B. Prisma-Verlängerung Artikel-Nr. 280649, für Rund-/Vierkantrohre bis Ø 50 mm

		H (c)	Ø	G	
2-280645.1	28 B	20 mm	50 mm	0,20 kg	<b>40 CHF</b>
2-280645.1.A	28 AL	20 mm	50 mm	0,07 kg	<b>47 CHF</b>
2-280645.1.PA	28 PA	20 mm	50 mm	0,03 kg	<b>49 CHF</b>



**Prisma Ø 60 135° mit eingeschraubtem Bund**

M16-Gewinde für z. B. Prisma-Verlängerung Artikel-Nr. 280649, für Rohre bis Ø 80 mm

		H (c)	Ø	G	
2-280651.1.N	28 N BAR	30 mm	60 mm	0,52 kg	<b>40 CHF</b>
2-280651.1.A	28 AL	30 mm	60 mm	0,18 kg	<b>47 CHF</b>
2-280651.1.PA	28 PA	30 mm	60 mm	0,08 kg	<b>49 CHF</b>



**Prisma Ø 80 90° mit eingeschraubtem Bund**

M16-Gewinde für z. B. Prisma-Verlängerung Artikel-Nr. 280649, für Rund-/Vierkantrohre bis Ø 100 mm

		H (c)	Ø	G	
2-280647.1	28 B	40 mm	80 mm	1,01 kg	<b>49 CHF</b>
2-280647.1.A	28 AL	40 mm	80 mm	0,55 kg	<b>57 CHF</b>
2-280647.1.PA	28 PA	40 mm	80 mm	0,19 kg	<b>60 CHF</b>



**Prisma Ø 120 157° mit eingeschraubtem Bund**

M16-Gewinde für z. B. Prisma-Verlängerung Artikel-Nr. 280649, für Rohre bis Ø 400 mm

		H (c)	Ø	G	
2-280652.1	28 B	30 mm	120 mm	1,70 kg	<b>69 CHF</b>
2-280652.1.A	28 AL	30 mm	120 mm	0,70 kg	<b>83 CHF</b>
2-280652.1.PA	28 PA	30 mm	120 mm	0,30 kg	<b>94 CHF</b>

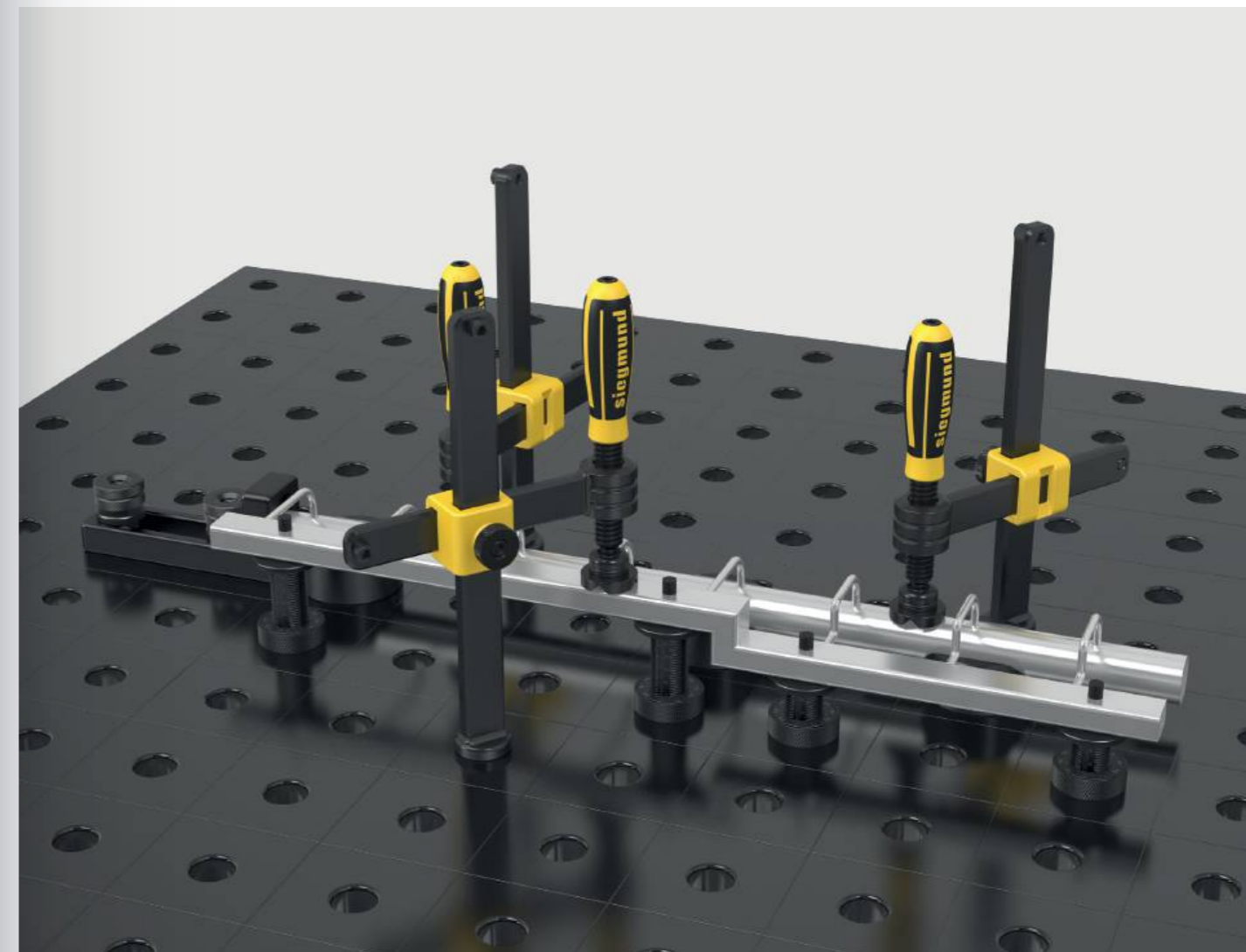
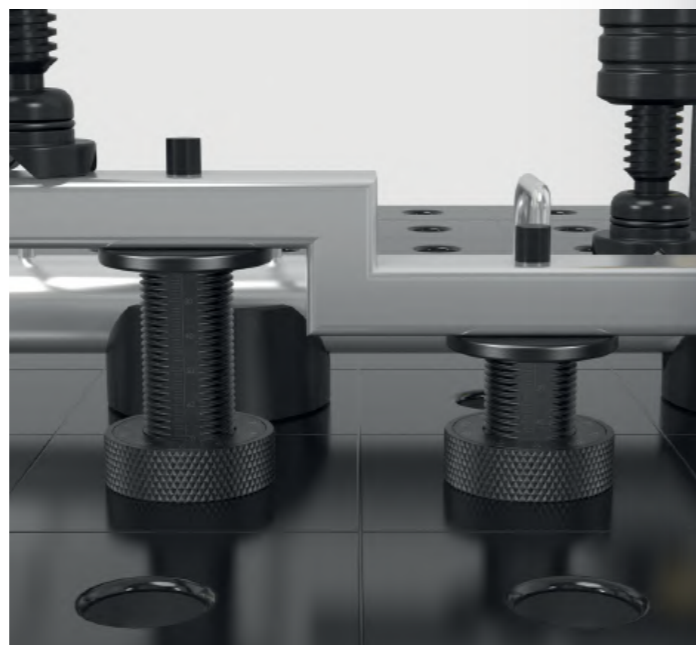
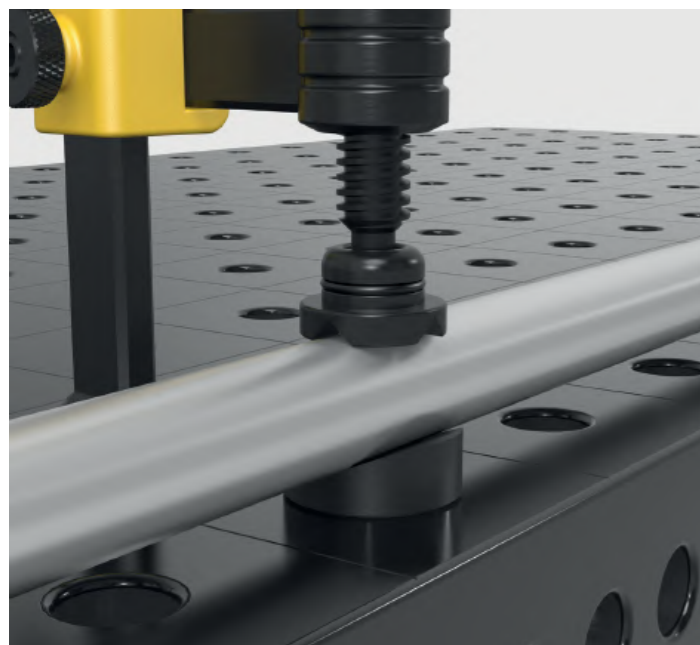

**Spannkegel Brüniert**

zur Aufnahme von Rund-/Vierkantrohren bis Ø 80 mm, Spannen mit Bolzen

	H (c)	Ø	G	
2-280670	70 mm	80 mm	1,40 kg	<b>46 CHF</b>



**Schraubunterlage Ø 80 Brüniert**

Feinjustierung Höhe im Bereich 75-110 mm, kombinierbar mit Auflegesatz 280821 und Prisma-Verlängerungen

	H (c)	Ø	G	
2-280822	75-110 mm	80 mm	2,30 kg	<b>103 CHF</b>



**Auflage höhenverstellbar mit Skala Brüniert**

inkl. Gewindestift, Höhe stufenlos einstellbar zwischen 20-105 mm, Gewindestift zur Aufnahme von Prismen

	H (c)	Ø	G	
2-280824	144 mm	50 mm	0,87 kg	<b>62 CHF</b>



**Prisma-Einschraubbund mit Senkschraube nitriert**

zur Befestigung von Prismen in Bohrungen

	L (a)	Ø	G	
2-280669.N	17 mm	28 mm	0,14 kg	<b>13 CHF</b>

**Prisma-Verlängerung brüniert**

kompatibel mit Prismen, Auflegesatz 280821 und Schraubunterlage 280822

**B 28**



	L (a)	Ø	G	
2-280649	25 mm	28 mm	0,11 kg	<b>17 CHF</b> •
2-280649.1	50 mm	28 mm	0,22 kg	<b>20 CHF</b> •
2-280649.2	100 mm	28 mm	0,45 kg	<b>23 CHF</b> •
2-280649.3	150 mm	28 mm	0,69 kg	<b>31 CHF</b> •

**Auflegesatz 11-teilig brüniert**

zum Ausgleich von 1-100 mm Höhendifferenz, mit M10-Gewinde

**B 28**



	L (a)	Ø	G	
2-280821	125 mm	50 mm	1,95 kg	<b>68 CHF</b> •

**Auflageturm brüniert**

variable Auflagefläche, mit M10-Gewinde

**B 28**



	L (a)	Ø	G	
2-280821.1	125 mm	50 mm	0,60 kg	<b>34 CHF</b> •

**Scheibensatz**

Stufungen der Scheiben: 1 / 2 / 3 / 4 / 5 / 10 / 20 / 40 / 50 mm inkl. 1/10" Zollscheibe 2,54 mm

**28**



	Ø	G	
2-280821.2	50 mm	1,35 kg	<b>34 CHF</b> •

**Vertikalrohr**

für Multispann-Auflagenturm modular

**28**



	H (c)	Ø	G	
2-280646.1	225 mm	57 mm	1,70 kg	<b>69 CHF</b> •
2-280646.2	475 mm	57 mm	2,94 kg	<b>78 CHF</b> •
2-280646.3	725 mm	57 mm	4,24 kg	<b>87 CHF</b> •
2-280646.4	975 mm	57 mm	5,54 kg	<b>100 CHF</b> •

**Platte klein / gross**

für Multispann-Auflagenturm modular

**28**



	L (a)	B (b)	H (c)	G	
2-280646	120 mm	120 mm	25 mm	2,23 kg	<b>34 CHF</b> •
2-280646.5	150 mm	100 mm	25 mm	2,60 kg	<b>52 CHF</b> •

**Gusskreuz inkl. Handrad**

für Multispann-Auflagenturm modular, Kompatible Horizontalstreben: 280638.N, 280638.1.N, 280638.2.N

**28**



	L (a)	B (b)	H (c)	G	
2-280617.5H	104 mm	80 mm	56 mm	1,27 kg	<b>42 CHF</b> •



Weitere Informationen und Zubehörteile zu diesen Produkten finden Sie online.



www.siegmund.com/  
F-prism28

**Gewindebuchse für M16-Gewinde brüniert**

für Distanzhalter

**B 28**



	H (c)	Ø	G	
2-280825	23 mm	30 mm	0,07 kg	<b>20 CHF</b> •

**Distanzhalter 100**

mit Gewindebuchse 280825 in Winkeln oder Anschlägen einsetzbar, M16-Gewinde

**28**



	L (a)	Ø	G	
2-280175	100 mm	50 mm	0,52 kg	<b>51 CHF</b> •
2-280176	100 mm	75 mm	0,92 kg	<b>57 CHF</b> •
2-280177	100 mm	100 mm	1,42 kg	<b>61 CHF</b> •

**Distanzhalter 150**

mit Gewindebuchse 280825 in Winkeln oder Anschlägen einsetzbar, M16-Gewinde

**28**



	L (a)	Ø	G	
2-280175.1	150 mm	50 mm	0,60 kg	<b>53 CHF</b> •
2-280176.1	150 mm	75 mm	1 kg	<b>59 CHF</b> •
2-280177.1	150 mm	100 mm	1,50 kg	<b>64 CHF</b> •

**Distanzhalter & Gewindebuchse**

Der Distanzhalter ist in Kombination mit der Gewindebuchse für M16 Gewinde (Artikel-Nr. 280825) und einem Winkel oder Anschlag universell einsetzbar. Durch den einfachen Drehmechanismus ist jeder Abstand schnell und präzise justierbar. Als Gegenstück zum Distanzhalter dient in der Regel eine Schraubzwinde, ein Anschlagwinkel oder Ähnliches.





**Werkzeugwagen pulverbeschichtet**

Zulässiges Gesamtgewicht 240 kg

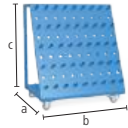

	L (a)	B (b)	H (c)	G	
2-280910	650 mm	900 mm	1020 mm	50 kg	<b>936 CHF</b> •

**Abdeckplane**

für Werkzeugwagen 280910



	G	
2-280915	3,20 kg	<b>347 CHF</b> •

**Werkzeugwagen kompakt pulverbeschichtet**

praktische Aufbewahrung unter Schweisstisch möglich

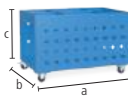

	L (a)	B (b)	H (c)	G	
2-280911	1000 mm	650 mm	640 mm	61 kg	<b>945 CHF</b> •

**Abdeckplane**

für Werkzeugwagen kompakt 280911



	G	
2-280916	3,20 kg	<b>347 CHF</b> •

**Werkzeugwand pulverbeschichtet**

Befestigung mit Bolzen am Schweisstisch oder mit Schrauben an der Wand

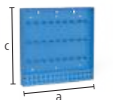

	L (a)	B (b)	H (c)	G	
2-280912	800 mm	100 mm	800 mm	22,50 kg	<b>360 CHF</b> •

**Modul für Werkzeugwand pulverbeschichtet**

für Schraubzwingen / Prismen / Bolzen, Rückwandplatte nicht im Lieferumfang enthalten

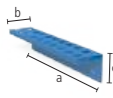

	L (a)	B (b)	H (c)	Ø	G	
2-280930	500 mm	100 mm	110 mm	28 mm	2,20 kg	<b>103 CHF</b> •

**Modul für Werkzeugwand ohne Hülsen pulverbeschichtet**

für Prismen / Bolzen, Rückwandplatte nicht im Lieferumfang enthalten

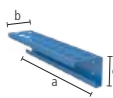

	L (a)	B (b)	H (c)	Ø	G	
2-280931	500 mm	100 mm	110 mm	28 mm	1,90 kg	<b>69 CHF</b> •

**Aufnahmepin für Zubehörwand brüniert**

	L (a)	Ø	G	
2-280936	37 mm	28 mm	0,10 kg	<b>4 CHF</b> •

**Schweisschutzwand**

Befestigung mit 2 Bolzen (16: 000520, 22: 002822, 28: 280511), produktionstechnisch nicht kratzerfrei, farbige Lackierung als Sonderanfertigung gegen Aufpreis erhältlich



	L (a)	B (b)	H (c)	G	
2-280980	1600 mm	50 mm	800 mm	23 kg	<b>252 CHF</b> •

**Masseanschluss Komfort**gewährleistet 100%igen Kontakt zum Schweisstisch, Befestigung in Systembohrungen, Belastung bis 500 Ampere, Kabelquerschnitt 70-95 mm<sup>2</sup>

	G	
2-000810	0,66 kg	<b>60 CHF</b> •

**Brennerhalter brüniert**

in Systembohrung positionierbar



	H (c)	G	
2-280920	200 mm	0,50 kg	<b>39 CHF</b> •

**Innensechskantschlüssel Grösse 6**

gelb



	G	
2-280852.1	0,09 kg	<b>20 CHF</b> •

**Innensechskantschlüssel Grösse 14**

zum Anziehen der Universalbolzen und des grossen Universalwinkels



	G	
2-280854	0,45 kg	<b>20 CHF</b> •

**Bürste Ø 30 mit Schutzkappe**

zur Reinigung der Systembohrungen



	Ø	G	
2-280820	30 mm	0,06 kg	<b>26 CHF</b> •

**Bürste Ø 30 für Bohrmaschine / 10-Pack**

zur Reinigung der Systembohrungen



	Ø	G	
2-280820.10	30 mm	0,06 kg	<b>78 CHF</b> •

**Transportbügel mit Befestigungsplatte nitriert**

1800 kg Traglast (mit 2x 280511), 1000 kg Traglast (mit 2x 002822), weitere Anwendungshinweise zum Artikel online beachten!



	L (a)	B (b)	H (c)	G	
2-000830.N	150 mm	150 mm	25 mm	4,70 kg	<b>73 CHF</b> •

**Transportbügel nitriert**

2500 kg Traglast (mit 2x 280511), 1000 kg Traglast (mit 2x 002822), 700 kg Traglast (mit 2x 160511), weitere Anwendungshinweise zum Artikel online beachten!



	L (a)	B (b)	H (c)	G	
2-000835.N	200 mm	100 mm	165 mm	4,50 kg	<b>130 CHF</b> •

**Weitere Informationen und Zubehörteile zu diesen Produkten finden Sie online.**www.siegmond.com/  
F-accessories28

Basic

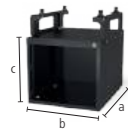

**Sub Table Box abschliessbar für Basic**

pulverbeschichtet, Stauraum unter Ihrem Schweisstisch, 360 mm Platz für Schubladen, abschliessbar, inkl. zwei Schlüssel

28

	L (a)	B (b)	H (c)	TF	G	
2-281990	630 mm	485 mm	430 mm	100 kg	31 kg	<b>456 CHF</b> •

%

**Set Sub Table Box abschliessbar für Basic inkl. 2 Schubladen**

inkl. Schubladen (2x 004230), pulverbeschichtet, Stauraum unter Ihrem Schweisstisch, abschliessbar, inkl. zwei Schlüssel, wird vormontiert geliefert, Auszugsmass Schublade 500 mm

28



	L (a)	B (b)	H (c)	TF	G	Aktionspreis
2-281990.1	630 mm	485 mm	430 mm	100 kg	45 kg	<b>647 CHF</b> • statt 655 CHF

%

**Set Sub Table Box abschliessbar für Basic inkl. 3 Schubladen**

inkl. Schubladen (1x 004220, 1x 004225, 1x 004230), pulverbeschichtet, Stauraum unter Ihrem Schweisstisch, abschliessbar, inkl. zwei Schlüssel, wird vormontiert geliefert, Auszugsmass Schublade 500 mm

28



	L (a)	B (b)	H (c)	TF	G	Aktionspreis
2-281990.2	630 mm	485 mm	430 mm	100 kg	50 kg	<b>710 CHF</b> • statt 728 CHF



Weitere Informationen und Zubehörteile zu diesen Produkten finden Sie online.



www.siegmund.com/  
F-stbox

Professional 750 / Extreme 8.7 / Extreme 8.8 PLUS

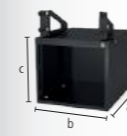

**Sub Table Box abschliessbar**

pulverbeschichtet, Stauraum unter Ihrem Schweisstisch, 360 mm Platz für Schubladen, abschliessbar, inkl. zwei Schlüssel, Kompatibel mit PLUS Tischen

28

	L (a)	B (b)	H (c)	TF	G	
2-280990	630 mm	485 mm	430 mm	100 kg	30 kg	<b>456 CHF</b> •

%

**Set Sub Table Box abschliessbar inkl. 2 Schubladen**

inkl. Schubladen (2x 004230), pulverbeschichtet, Stauraum unter Ihrem Schweisstisch, abschliessbar, inkl. zwei Schlüssel, Kompatibel mit PLUS Tischen, wird vormontiert geliefert, Auszugsmass Schublade 500 mm

28



	L (a)	B (b)	H (c)	TF	G	Aktionspreis
2-280990.1	630 mm	485 mm	430 mm	100 kg	44 kg	<b>647 CHF</b> • statt 655 CHF

%

**Set Sub Table Box abschliessbar inkl. 3 Schubladen**

inkl. Schubladen (1x 004220, 1x 004225, 1x 004230), pulverbeschichtet, Stauraum unter Ihrem Schweisstisch, abschliessbar, inkl. zwei Schlüssel, Kompatibel mit PLUS Tischen, wird vormontiert geliefert, Auszugsmass Schublade 500 mm

28



	L (a)	B (b)	H (c)	TF	G	Aktionspreis
2-280990.2	630 mm	485 mm	430 mm	100 kg	49 kg	<b>710 CHF</b> • statt 728 CHF

Konfiguration

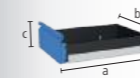

**Schublade mit Klippschiene**

pulverbeschichtet, jederzeit nachrüstbar, für Sub Table Box, für Workstation 0806 / 1208 / 1212 mit Wänden

16 22 28

	L (a)	B (b)	H (c)	TF	G	
2-004220	590 mm	400 mm	60 mm	50 kg	5,50 kg	<b>82 CHF</b> •
2-004225	590 mm	400 mm	120 mm	50 kg	6,50 kg	<b>91 CHF</b> •
2-004230	590 mm	400 mm	180 mm	50 kg	7 kg	<b>100 CHF</b> •
2-004235	590 mm	400 mm	240 mm	50 kg	7,50 kg	<b>109 CHF</b> •



## Schraubstock 125

**Siegmond Schraubstock 125**

Befestigung im 45° oder 90° Winkel, Backenbreite 125 mm, Öffnungshub 125 mm, Befestigung: System 16:  
2x 160511 + 2x 000546, System 22: 2x 220513 + 2x 000544, System 28: 2x 280511



16 22 28

2-004320

SP	G
30 kN	17,50 kg

315 CHF •

**Schonbacken-Set 125 inkl. Tasche**

Lieferumfang: 2x Fiber, 2x Gummi, 2x Alu Neutral, 2x Alu Prismen



16 22 28

2-004325

G
0,85 kg

70 CHF •

**Set Siegmond Schraubstock 125 System 28**

Befestigung im 45° oder 90° Winkel, Backenbreite 125 mm, Öffnungshub 125 mm, Lieferumfang: 1x Schraubstock  
004320, 2x Bolzen 280511, 1x Schonbacken-Set 004325



28

2-284320

SP	G
30 kN	19,50 kg

481 CHF •

## Schraubstock 150

**Siegmond Schraubstock 150**

Befestigung im 45° oder 90° Winkel, Backenbreite 150 mm, Öffnungshub 150 mm, Befestigung: System 16:  
2x 160511 + 2x 000546, System 22: 2x 220513 + 2x 000544, System 28: 2x 280511



16 22 28

2-004330

SP	G
40 kN	24 kg

408 CHF •

**Schonbacken-Set 150 inkl. Tasche**

Lieferumfang: 2x Fiber, 2x Gummi, 2x Alu Neutral, 2x Alu Prismen



16 22 28

2-004335

G
1 kg

79 CHF •

**Set Siegmond Schraubstock 150 System 28**

Befestigung im 45° oder 90° Winkel, Backenbreite 150 mm, Öffnungshub 150 mm, Lieferumfang: 1x Schraubstock  
004330, 2x Bolzen 280511, 1x Schonbacken-Set 004335



28

2-284330

SP	G
40 kN	26,10 kg

577 CHF •

**Schonbacken**

Der Grundkörper der Schonbacken besteht aus soliden Aluminiumprofilen. Die integrierten Magnete in den Profilen halten die Schonbacken zuverlässig am Schraubstock und ermöglichen ein schnelles und einfaches Wechseln der Schonbacken, je nach Werkstück oder Bearbeitungsschritt. Trotz der sehr hohen Magnetkraft werden Werkstücke nicht magnetisiert. Die Schonbacken sind rechteckig und planparallel, wodurch die hohe Genauigkeit des Siegmond Schraubstocks erhalten bleibt.

**Schonbacken-Set**

2x Fiber: geeignet für feingefräste, feingehobelte, geschliffene oder polierte Flächen, 2x Gummi: geeignet für Holz- und Kunststoffteile, 2x Alu Neutral: sicheres Spannen von grob- bis mittelfein bearbeiteten Werkstücken durch Rillen, 2x Alu Prismen: Spannen von runden oder ovalen Werkstücken durch Prismen



Weitere Informationen und Zubehörteile zu diesen Produkten finden Sie online.



www.siegmond.com/  
F-benchvice

**Tischpresse System 28**

Presskraft von 2,5 Tonnen, Gesamthub 60 mm, Bedienkraft 330 N, Fixierung immer an zwei Stellen erforderlich



				G	
2-280780				6,70 kg	<b>1'395 CHF</b> •

**Sonderwinkel System 28**

als Verlängerung und vertikale Fixierung der Presse

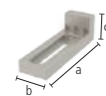

	L (a)	B (b)	H (c)	G	
2-280702	195 mm	60 mm	60 mm	1,87 kg	<b>126 CHF</b> •

**Druckstück**

000701.AL: empfohlen bei Stahlarbeiten, 000701.PA: empfohlen bei Anwendungen mit Edelstahl



		H (c)	Ø	G	
2-000701.AL	28 22 16 AL	15 mm	55 mm	0,08 kg	<b>29 CHF</b> •
2-000701.PA	28 22 16 PA	15 mm	55 mm	0,03 kg	<b>23 CHF</b> •

**Stempel 90° mit Verlängerung**

zum Drücken in Ecken ohne Beschädigung der Schweissnaht



	L (a)	B (b)	H (c)	G	
2-000706	168 mm	50 mm	50 mm	0,82 kg	<b>122 CHF</b> •

**Rohreinsatz POM-C**

zum Richten von Rohren, 000703.1: für Rohre Ø 21,4 mm, 000703.2: für Rohre Ø 33,7 mm, 000703.3: für Rohre Ø 42,4 mm



	L (a)	Ø	G	
2-000703.1	35 mm	55 mm	0,08 kg	<b>27 CHF</b> •
2-000703.2	35 mm	55 mm	0,06 kg	<b>27 CHF</b> •
2-000703.3	35 mm	55 mm	0,05 kg	<b>27 CHF</b> •

**Rohrbiegestempel POM-C**

zum Biegen und Richten von Rohren, 000704.1: für Rohre Ø 21,4 mm, 000704.2: für Rohre Ø 33,7 mm, 000704.3: für Rohre Ø 42,4 mm



	L (a)	B (b)	H (c)	G	
2-000704.1	120 mm	35 mm	60 mm	0,24 kg	<b>49 CHF</b> •
2-000704.2	120 mm	35 mm	60 mm	0,21 kg	<b>49 CHF</b> •
2-000704.3	120 mm	35 mm	60 mm	0,18 kg	<b>49 CHF</b> •

**Gegenlager POM-C**

als Gegenlager zum Biegen und Richten von Rohren, Lagerbuchse zur Befestigung erforderlich, Befestigung mit Bolzen 160513 / 220513 / 280513 (nicht im Lieferumfang enthalten), 000705.1: für Rohre Ø 21,4 mm, 000705.2: für Rohre Ø 33,7 mm, 000705.3: für Rohre Ø 42,4 mm



	L (a)	B (b)	H (c)	G	
2-000705.1	60 mm	114 mm	55 mm	0,29 kg	<b>64 CHF</b> •
2-000705.2	60 mm	102 mm	55 mm	0,25 kg	<b>61 CHF</b> •
2-000705.3	60 mm	93 mm	55 mm	0,22 kg	<b>57 CHF</b> •

**Lagerbuchse**

zur drehbaren Befestigung der Gegenlager in den Systembohrungen, zur Befestigung: 280513



	L (a)	Ø	G	
2-280701	50 mm	40 mm	0,11 kg	<b>27 CHF</b> •



**Produktempfehlung**

	<b>Basic-Set</b> Im Set enthalten: 1x 000701.PA, 1x 000701.AL, 1x 280702			
			G	<b>Aktionspreis</b>
			1,98 kg	<b>142 CHF</b> •
				statt 178 CHF
	<b>Rohrricht-Set für Ø 21,4</b> Im Set enthalten: 1x 000703.1, 1x 000704.1, 2x 000705.1, 2x 280701, Befestigung mit Bolzen 280513 (nicht im Lieferumfang enthalten)			
			G	<b>Aktionspreis</b>
			1,12 kg	<b>207 CHF</b> •
				statt 259 CHF
	<b>Rohrricht-Set für Ø 33,7</b> Im Set enthalten: 1x 000703.2, 1x 000704.2, 2x 000705.2, 2x 280701, Befestigung mit Bolzen 280513 (nicht im Lieferumfang enthalten)			
			G	<b>Aktionspreis</b>
			0,99 kg	<b>202 CHF</b> •
				statt 252 CHF
	<b>Rohrricht-Set für Ø 42,4</b> Im Set enthalten: 1x 000703.3, 1x 000704.3, 2x 000705.3, 2x 280701, Befestigung mit Bolzen 280513 (nicht im Lieferumfang enthalten)			
			G	<b>Aktionspreis</b>
			0,89 kg	<b>195 CHF</b> •
				statt 243 CHF



**Weitere Informationen und Zubehörteile zu diesen Produkten finden Sie online.**



www.siegmund.com/  
F-tablepress

### Schienensystem Standard

- einheitliche Spurbreite
- 3 Tischgrößen
- 1 Verbindungsrahmen
- Gehärtete und vor Rost geschützte Schienen
- müheloses Verschieben auf der Schiene
- schnell lieferbar, da alle Artikel standardmässig lagernd
- Montage Überflur und Unterflur möglich
- strukturierter Arbeitsraum mit vielen Spannungsmöglichkeiten
- System 16 / System 22: auf Anfrage



**Fundamentschiene mit Rundschiene Plasmanitriert**  
Gehärtete und vor Rost geschützte Schienen, Montage Überflur und Unterflur möglich

	L (a)	B (b)	H (c)	G	
2-RSR2000.P	2000 mm	160 mm	40 mm	80 kg	<b>1'394 CHF</b>
2-RSR3000.P	3000 mm	160 mm	40 mm	120 kg	<b>1'997 CHF</b>

**Verbindungsrahmen SB 1800x900 mit Profilrolle**  
Standard-Rahmen für Tischoberteile mit Spurbreite 1800x900, Rolle umschaubar je nach Laufrichtung, Verbindung von Tischoberteil und Verbindungsrahmen mit 4x 280528, Befestigung auf der Schiene mit 2x 280511

	L (a)	B (b)	H (c)	G	
2-RSF200	1970 mm	998 mm	200 mm	79 kg	<b>2'769 CHF</b>
2-RSF650	1970 mm	998 mm	650 mm	139 kg	<b>3'124 CHF</b>

**Professional Extreme 8.7 Tischoberteil SB 1800x900**  
nur kompatibel mit Verbindungsrahmen SB 1800x900

	L (a)	B (b)	H (c)	G	
2-RST2820.XD7D	2000 mm	1000 mm	200 mm	665 kg	<b>5'945 CHF</b>
2-RST2830.XD7D	2400 mm	1200 mm	200 mm	950 kg	<b>7'654 CHF</b>
2-RST2840.XD7D	3000 mm	1500 mm	200 mm	1475 kg	<b>10'972 CHF</b>

### Neuheit Schienensystem

Mit unserem Schienensystem Standard arbeiten Sie mit nur einem Verbindungsrahmen bei gleicher Spurbreite, unabhängig von der gewählten Tischgrösse.



### Winkel U-Form SB 1800

**Winkel U-Form 200x200 SB 1800 Plasmanitriert**  
mit Fussplatten für Spurbreite 1800

	L (a)	B (b)	H (c)	MS (d)	G	
2-RSU2000.P	2000 mm	200 mm	200 mm	25 mm	228 kg	<b>2'016 CHF</b>
2-RSU2400.P	2400 mm	200 mm	200 mm	25 mm	271 kg	<b>2'475 CHF</b>
2-RSU3000.P	3000 mm	200 mm	200 mm	25 mm	339 kg	<b>3'102 CHF</b>

**Winkel U-Form 400x200 SB 1800 Plasmanitriert**  
mit Fussplatten für Spurbreite 1800

	L (a)	B (b)	H (c)	MS (d)	G	
2-RSU2000W.P	2000 mm	400 mm	200 mm	25 mm	336 kg	<b>3'151 CHF</b>
2-RSU2400W.P	2400 mm	400 mm	200 mm	25 mm	396 kg	<b>3'796 CHF</b>
2-RSU3000W.P	3000 mm	400 mm	200 mm	25 mm	496 kg	<b>4'668 CHF</b>

### Winkel U-Form SB 900

**Winkel U-Form 200x200 SB 900 Plasmanitriert**  
mit Fussplatten für Spurbreite 900

	L (a)	B (b)	H (c)	MS (d)	G	
2-280370.P	1000 mm	200 mm	200 mm	25 mm	120 kg	<b>1'145 CHF</b>
2-RSU1200.P	1200 mm	200 mm	200 mm	25 mm	142 kg	<b>1'426 CHF</b>
2-RSU1500.P	1500 mm	200 mm	200 mm	25 mm	174 kg	<b>1'632 CHF</b>

**Winkel U-Form 400x200 SB 900 Plasmanitriert**  
mit Fussplatten für Spurbreite 900

	L (a)	B (b)	H (c)	MS (d)	G	
2-280370.2.P	1000 mm	400 mm	200 mm	25 mm	188 kg	<b>1'717 CHF</b>
2-RSU1200W.P	1200 mm	400 mm	200 mm	25 mm	211 kg	<b>2'426 CHF</b>
2-RSU1500W.P	1500 mm	400 mm	200 mm	25 mm	258 kg	<b>2'642 CHF</b>





Fuss mit Profilrolle



Fuss mit Profilrolle für Winkel U-Form 200x200

Verbindung von U-Winkel und Fuss mit Profilrolle mit 2x 280528, Befestigung auf der Schiene mit 2x 280513, mit Kippschutz

28

	L (a)	B (b)	H (c)	G	
2-RSUF200	196 mm	138 mm	200 mm	8 kg	<b>993 CHF</b> •
2-RSUF650	196 mm	138 mm	650 mm	22 kg	<b>1'128 CHF</b> •



Fuss mit Profilrolle für Winkel U-Form 400x200

Verbindung von U-Winkel und Fuss mit Profilrolle mit 2x 280528, Befestigung auf der Schiene mit 2x 280513, mit Kippschutz

28

	L (a)	B (b)	H (c)	G	
2-RSUF200W	396 mm	138 mm	200 mm	29 kg	<b>1'204 CHF</b> •
2-RSUF650W	396 mm	138 mm	650 mm	42 kg	<b>1'323 CHF</b> •



Produkttempfhlung



Stopper Bolzen für Schienensystem brüniert

mit Gummistopper, wird jeweils an den Enden der Auflage- und Fundamentschiene angebracht, verhindert ein Herausfahren aus der Rundschiene und begrenzt den Laufweg, flaches Design für geringe Störkontur

NEW

28

	L (a)	G	
2-280241	45 mm	0,30 kg	<b>18 CHF</b> •



Senkbolzen brüniert

verdeckte Verbindung von Bauteilen, NICHT zum Verbinden von Tischen und U-Winkeln zulässig, nicht für Alu Profile geeignet, nicht für Langlöcher geeignet

28

	L (a)	SK	ZK	AM	G	
2-280528	66 mm	220 kN	10 kN	25 Nm	0,30 kg	<b>53 CHF</b> •



Schnellspannbolzen ohne Nut brüniert

ohne O-Ring-Nut für glatte Oberfläche, NICHT zum Verbinden von Tischen und U-Winkeln zulässig

28

	L (a)	SK	ZK	AM1	AM	G	
2-280511	95 mm	220 kN	25 kN	10 Nm	25 Nm	0,54 kg	<b>66 CHF</b> •
2-280513	120 mm	220 kN	25 kN	10 Nm	25 Nm	0,65 kg	<b>73 CHF</b> •



Weitere Informationen und Zubehörteile zu diesen Produkten finden Sie online.



www.siegmund.com/  
F-railsystem

# MITTELSCHWERE AUFBAUTEN

Für filigrane bis mittelschwere Schweisskonstruktionen empfehlen wir unser System 22. Für alle, die sich nicht entscheiden können.

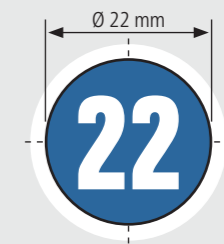

**Empfohlene Traglast  
bis zu 3000 kg**

max. 1500 kg pro Fuss Grundausstattung

Traglast ist abhängig von Art und Anzahl der Tischfüsse. Die einzelnen Bauteile sind deutlich höher ausgelegt. Aus unserer Erfahrung heraus empfehlen wir, zu Ihrer Sicherheit, die angegebenen Traglasten.

## Professional 750

- hochwertiger Stahl S355J2+N, plasmanitriert und BAR-beschichtet
- Materialstärke ca. 17 – 19 mm
- Bohrung Ø 22 mm, Bohrungen Oberfläche 100x100 mm Raster
- Höhe Seitenwange 150 mm, Bohrungsabstand Seitenwange 50 mm
- inkl. Fuss Grundausrüstung



Tischgröße	Füsse	Gewicht			
1000 x 1000 mm	4	301 kg	<b>2'283 CHF</b>	4-220010.P	•
1200 x 1200 mm	4	395 kg	<b>2'943 CHF</b>	4-220015.P	•
1500 x 1000 mm	4	420 kg	<b>2'967 CHF</b>	4-220035.P	•
1500 x 1500 mm	4	585 kg	<b>4'196 CHF</b>	4-220050.P	•
2000 x 1000 mm	4	529 kg	<b>3'754 CHF</b>	4-220020.P	•
2400 x 1200 mm	6	740 kg	<b>4'841 CHF</b>	4-220030.P	•
3000 x 1500 mm	6	1097 kg	<b>7'059 CHF</b>	4-220040.P	•



Gewicht = Tisch + Palette + Fuss Grundausrüstung  
 Maximal empfohlene statische Gesamtlast mit 4 Füßen 3000 kg bei gleichmässiger Lastverteilung. (Angaben nur für Fuss Grundausrüstung)  
 Alle Tische sind auf Bestellung ohne Plasmanitrierung oder mit Diagonalraster erhältlich: [www.siegmund.com/F-table75022](http://www.siegmund.com/F-table75022)



[www.siegmund.com/F-table75022](http://www.siegmund.com/F-table75022)



### Tischfüsse



	Grundausrüstung	Grundausrüstung	Höhenverstellbar	Höhenverstellbar	Lenkrolle, Feststellbremse	Höhenverstellbar, Lenkrolle, Feststellbremse	Bodenverankerung
	220858	220857.X	4-220878.XX	4-220877.XX	4-220866.XX	4-220879.XX	4-220874.XX
Traglast pro Fuss	1500 kg	1500 kg	1000 kg	1000 kg	800 kg	800 kg	1500 kg
Fusshöhe	700 mm	800 mm	500 – 800 mm	550 – 900 mm	700 mm	600 – 850 mm	700 mm
Feinjustierung	50 mm	50 mm	50 mm	50 mm	20 mm	20 mm	50 mm
Aufpreis pro Fuss	inklusive	Alternativ	<b>88 CHF</b>	<b>90 CHF</b>	<b>124 CHF</b>	<b>148 CHF</b>	<b>69 CHF</b>

Arbeitshöhe = Höhe Tischfuss + Höhe Seitenwange Tisch  
 Die angegebenen Traglasten beziehen sich auf statische Belastung. Hinweis Lenkrolle: Nicht empfehlenswert für Schweisstische mit 6 bzw. 8 Füßen.

### Sets



	220610.1	220630.1	220645.1	220511	220740	220410.N	220420.N	220426.N	220430.N
<b>1</b>	4-223100	4x	2x		12x		4x		
<b>2</b>	4-223200	6x	4x	4x	18x	4x	6x	2x	
<b>3</b>	4-223300	10x	6x	4x	24x	4x	8x	2x	
<b>4</b>	4-223400	12x	8x	8x	30x	8x	10x	2x	2x
<b>5</b>	4-223500	14x	10x	8x	30x	8x	12x	4x	4x

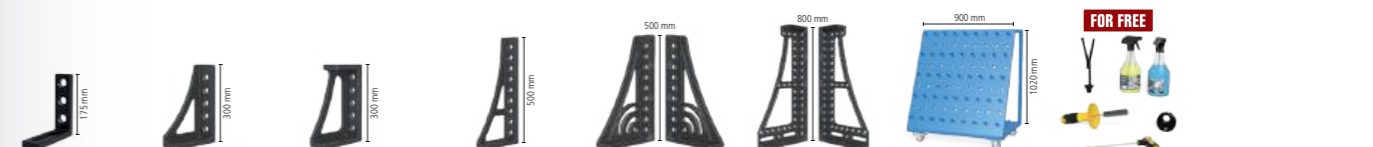

	220110.N	220152.N	220116.N	220162.N	220164+65.N	220144+46.N	220910	223999	
	2x	2x						1x	<b>1'931 CHF</b> •
	4x	2x						1x	<b>3'357 CHF</b> •
	6x	2x						1x	<b>4'514 CHF</b> •
	8x		2x	2x	1x		1x	1x	<b>7'466 CHF</b> •
	10x		2x	2x	1x	1x	1x	1x	<b>9'499 CHF</b> •



## Professional Extreme 8.7

- Durchgehärteter Werkzeugstahl X8.7, plasmanitriert und BAR-beschichtet
- Materialstärke ca. 17 – 19 mm
- Bohrung Ø 22 mm, Bohrungen Oberfläche im Diagonalraster
- Höhe Seitenwange 150 mm, Bohrungsabstand Seitenwange 50 mm
- Seitenwange aus hochwertigem Stahl S355J2+N
- inkl. Fuss Grundausrüstung



Tischgrösse	Füsse	Gewicht			
1000 x 1000 mm	4	295 kg	<b>2'647 CHF</b>	4-220010.XD7	•
1200 x 800 mm	4	291 kg	<b>2'642 CHF</b>	4-220025.XD7	•
1200 x 1200 mm	4	387 kg	<b>3'416 CHF</b>	4-220015.XD7	•
1500 x 1000 mm	4	412 kg	<b>3'449 CHF</b>	4-220035.XD7	•
1500 x 1500 mm	4	573 kg	<b>4'882 CHF</b>	4-220050.XD7	•
2000 x 1000 mm	4	519 kg	<b>4'363 CHF</b>	4-220020.XD7	•
2000 x 1200 mm	4	602 kg	<b>5'100 CHF</b>	4-220060.XD7	•
2000 x 2000 mm	4	929 kg	<b>7'145 CHF</b>	4-220045.XD7	•
2400 x 1200 mm	6	725 kg	<b>5'650 CHF</b>	4-220030.XD7	•
3000 x 1500 mm	6	1073 kg	<b>8'249 CHF</b>	4-220040.XD7	•
4000 x 2000 mm	8	1807 kg	<b>13'714 CHF</b>	4-220055.XD7	•



www.siegmund.com/  
F-tableX722

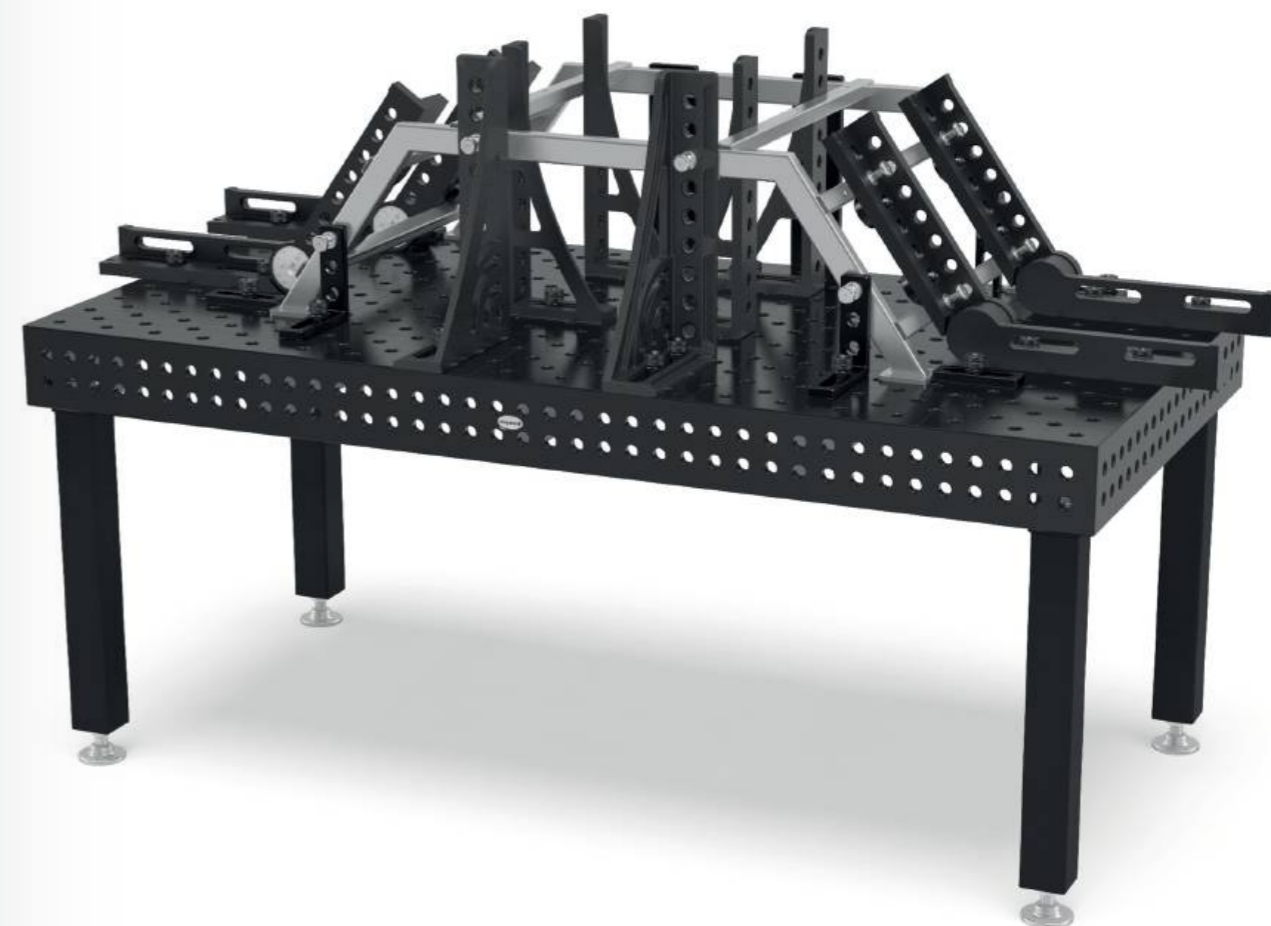

### Tischfüsse



	Grundausrüstung	Grundausrüstung	Höhenverstellbar	Höhenverstellbar	Lenkrolle, Feststellbremse	Höhenverstellbar, Lenkrolle, Feststellbremse	Bodenverankerung
	220858	220857.X	4-220878.XX	4-220877.XX	4-220866.XX	4-220879.XX	4-220874.XX
Traglast pro Fuss	1500 kg	1500 kg	1000 kg	1000 kg	800 kg	800 kg	1500 kg
Fusshöhe	700 mm	800 mm	500 – 800 mm	550 – 900 mm	700 mm	600 – 850 mm	700 mm
Feinjustierung	50 mm	50 mm	50 mm	50 mm	20 mm	20 mm	50 mm
Aufpreis pro Fuss	inklusive	Alternativ	<b>88 CHF</b>	<b>90 CHF</b>	<b>124 CHF</b>	<b>148 CHF</b>	<b>69 CHF</b>

Arbeitshöhe = Höhe Tischfuss + Höhe Seitenwange Tisch  
Die angegebenen Traglasten beziehen sich auf statische Belastung. Hinweis Lenkrolle: Nicht empfehlenswert für Schweisstische mit 6 bzw. 8 Füüssen.

### Sets



	220610.1	220630.1	220645.1	220511	220740	220410.N	220420.N	220426.N	220430.N
<b>1</b>	4-223100	4x	2x		12x		4x		
<b>2</b>	4-223200	6x	4x	4x	18x	4x	6x	2x	
<b>3</b>	4-223300	10x	6x	4x	24x	4x	8x	2x	
<b>4</b>	4-223400	12x	8x	8x	30x	8x	10x	2x	2x
<b>5</b>	4-223500	14x	10x	8x	30x	8x	12x	4x	4x

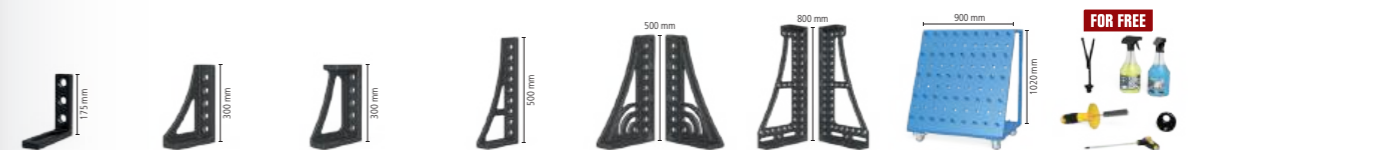
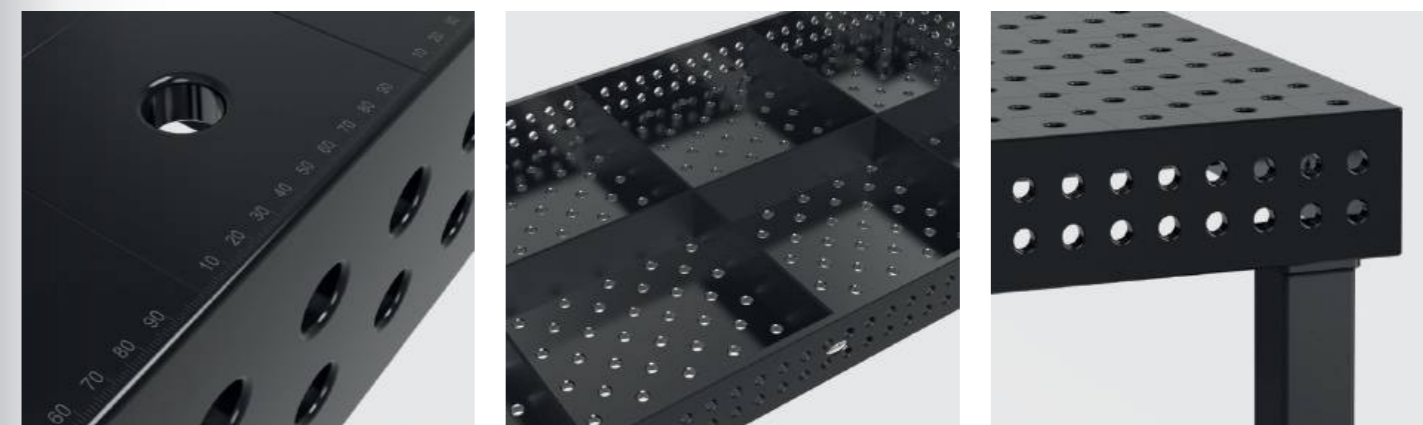

	220110.N	220152.N	220116.N	220162.N	220164+65.N	220144+46.N	220910	223999	
	2x	2x						1x	<b>1'931 CHF</b> •
	4x	2x						1x	<b>3'357 CHF</b> •
	6x	2x						1x	<b>4'514 CHF</b> •
	8x		2x	2x	1x		1x	1x	<b>7'466 CHF</b> •
	10x		2x	2x	1x	1x	1x	1x	<b>9'499 CHF</b> •

## Professional Extreme 8.7 PLUS

- Durchgehärteter Werkzeugstahl X8.7, plasmanitriert und BAR-beschichtet
- Materialstärke ca. 17 – 19 mm
- Bohrung Ø 22 mm, Bohrungen Oberfläche im Diagonalraster
- Höhe Seitenwange 250 mm, Bohrungen Seitenwange 4 Reihen mit 50 mm Abstand
- Seitenwange aus hochwertigem Stahl S355J2+N
- inkl. Fuss Grundausrüstung



Tischgröße	Füsse	Gewicht			
1200 x 1200 mm	4	459 kg	<b>3'775 CHF</b>	4-220015.XD7PL	•
1500 x 1000 mm	4	493 kg	<b>3'810 CHF</b>	4-220035.XD7PL	•
2000 x 1000 mm	4	622 kg	<b>4'822 CHF</b>	4-220020.XD7PL	•
2400 x 1200 mm	6	849 kg	<b>6'200 CHF</b>	4-220030.XD7PL	•
3000 x 1500 mm	6	1267 kg	<b>9'495 CHF</b>	4-220040.XD7PL	•
4000 x 2000 mm	8	2115 kg	<b>15'041 CHF</b>	4-220055.XD7PL	•



Gewicht = Tisch + Palette + Fuss Grundausrüstung  
 Maximal empfohlene statische Gesamtlast mit 4 Füßen 3000 kg bei gleichmässiger Lastverteilung. (Angaben nur für Fuss Grundausrüstung)  
 Alle Tische sind auf Bestellung ohne Plasmanitrierung erhältlich: [www.siegmund.com/F-tableX722plus](http://www.siegmund.com/F-tableX722plus)



[www.siegmund.com/  
F-tableX722plus](http://www.siegmund.com/F-tableX722plus)



### Tischfüsse



	Grundausrüstung	Grundausrüstung	Höhenverstellbar	Höhenverstellbar	Lenkrolle, Feststellbremse	Höhenverstellbar, Lenkrolle, Feststellbremse	Bodenverankerung
	220853.X	220857.X	4-220878.XX	4-220877.XX	4-220860.XX	4-220879.XX	4-220872.XX
Traglast pro Fuss	1500 kg	1500 kg	1000 kg	1000 kg	800 kg	800 kg	1500 kg
Fusshöhe	600 mm	800 mm	500 – 800 mm	550 – 900 mm	600 mm	600 – 850 mm	600 mm
Feinjustierung	50 mm	50 mm	50 mm	50 mm	20 mm	20 mm	50 mm
Aufpreis pro Fuss	inklusive	Alternativ	<b>88 CHF</b>	<b>90 CHF</b>	<b>121 CHF</b>	<b>148 CHF</b>	<b>69 CHF</b>

Arbeitshöhe = Höhe Tischfuss + Höhe Seitenwange Tisch  
 Die angegebenen Traglasten beziehen sich auf statische Belastung. Hinweis Lenkrolle: Nicht empfehlenswert für Schweisstische mit 6 bzw. 8 Füßen.



### Sets



	220610.1	220630.1	220645.1	220511	220740	220410.N	220420.N	220426.N	220430.N
<b>1</b>	4-223100	4x	2x		12x		4x		
<b>2</b>	4-223200	6x	4x	4x	18x	4x	6x	2x	
<b>3</b>	4-223300	10x	6x	4x	24x	4x	8x	2x	
<b>4</b>	4-223400	12x	8x	8x	30x	8x	10x	2x	2x
<b>5</b>	4-223500	14x	10x	8x	30x	8x	12x	4x	4x

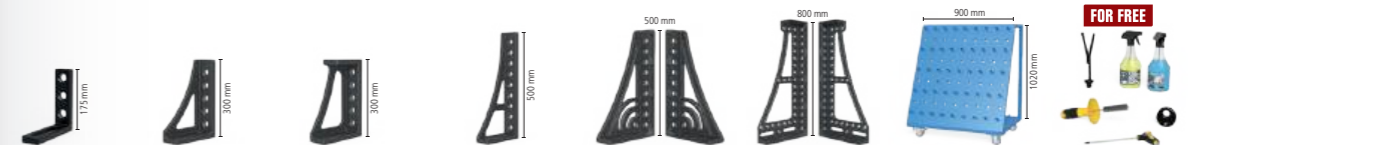

	220110.N	220152.N	220116.N	220162.N	220164+65.N	220144+46.N	220910	223999	
	2x	2x						1x	<b>1'931 CHF</b> •
	4x	2x						1x	<b>3'357 CHF</b> •
	6x	2x						1x	<b>4'514 CHF</b> •
	8x		2x	2x	1x		1x	1x	<b>7'466 CHF</b> •
	10x		2x	2x	1x	1x	1x	1x	<b>9'499 CHF</b> •

**Siegmund Hubbühne**

- mit zwei Hubzylindern
- hohe Belastbarkeit
- einfache Bedienung
- massive Scheren und Stahlrollen
- Kontaktleiste schützt vor Einklemmen
- Montage Überflur und Unterflur möglich



Hubbühne 2010 für 2000x1000 mm Tisch, Bauhöhe im eingefahrenen Zustand: 330 mm, Nutzhub: 1100 mm, Hubzeit belastet: 45~55 Sekunden, Leistung 2,2 kW, Betriebsspannung 400 V, Maximale Belastungsfähigkeit: Basisgestell (ohne Tisch) 4000 kg, inkl. Isolationsplatten, Jubiläumsangebot: siehe Seite 72				16 22 28
	L (a)	B (b)	G	Aktionspreis
4-HB4020.1	1990 mm	990 mm	470 kg	<b>5'525 CHF</b> • statt 8'506 CHF
Hubbühne 2012 für 2000x1200 mm Tisch, Bauhöhe im eingefahrenen Zustand: 330 mm, Nutzhub: 1100 mm, Hubzeit belastet: 45~55 Sekunden, Leistung 2,2 kW, Betriebsspannung 400 V, Maximale Belastungsfähigkeit: Basisgestell (ohne Tisch) 4000 kg, inkl. Isolationsplatten				16 22 28
4-HB4060.1	1990 mm	1190 mm	490 kg	<b>8'818 CHF</b> •
Hubbühne 2412 für 2400x1200 mm Tisch, Bauhöhe im eingefahrenen Zustand: 330 mm, Nutzhub: 1100 mm, Hubzeit belastet: 45~55 Sekunden, Leistung 2,2 kW, Betriebsspannung 400 V, Maximale Belastungsfähigkeit: Basisgestell (ohne Tisch) 4000 kg, inkl. Isolationsplatten				16 22 28
4-HB4030.1	2390 mm	1190 mm	530 kg	<b>9'424 CHF</b> •
Hubbühne 3015 für 3000x1500 mm Tisch, Bauhöhe im eingefahrenen Zustand: 430 mm, Nutzhub: 650 mm, Hubzeit belastet: 35~45 Sekunden, Leistung 2,2 kW, Betriebsspannung 400 V, Maximale Belastungsfähigkeit: Basisgestell (ohne Tisch) 6000 kg, inkl. Isolationsplatten				16 22 28
4-HB4040.1	2990 mm	1490 mm	865 kg	<b>14'572 CHF</b> •

**Hubbühne 2010 mit Schweisstisch**

- inkl. Schweisstisch 2000x1000 mm und Isolationsplatten
- Materialstärke Tischplatte ca. 17 – 19 mm
- Abmessungen (L x B): ca. 1990x990 mm
- Gewicht (ohne Tisch) ca. 470 kg
- Bauhöhe im eingefahrenen Zustand: 330 mm, Nutzhub: 1100 mm
- Arbeitshöhe entspricht Bauhöhe zzgl. Seitenwange
- Maximale Belastungsfähigkeit: Basisgestell (ohne Tisch) 4000 kg
- Hubzeit belastet: 45~55 Sekunden
- Leistung 2,2 kW, Betriebsspannung 400 V



Grösse Arbeitsplatte	Eigenschaften Arbeitsplatte	G		
2000 x 1000 mm	22 750 N (BAR) [Icons]	969 kg	<b>11'933 CHF</b>	4-HB220020.P •
2000 x 1000 mm	22 XB.7 N (BAR) [Icons]	959 kg	<b>12'541 CHF</b>	4-HB220020.XD7 •
2000 x 1000 mm	22 XB.7 N (BAR) [Icons]	1065 kg	<b>13'000 CHF</b>	4-HB220020.XD7PL •

**Hubbühne 2012 mit Schweisstisch**

- inkl. Schweisstisch 2000x1200 mm und Isolationsplatten
- Materialstärke Tischplatte ca. 17 – 19 mm
- Abmessungen (L x B): ca. 1990x1190 mm
- Gewicht (ohne Tisch) ca. 490 kg
- Bauhöhe im eingefahrenen Zustand: 330 mm, Nutzhub: 1100 mm
- Arbeitshöhe entspricht Bauhöhe zzgl. Seitenwange
- Maximale Belastungsfähigkeit: Basisgestell (ohne Tisch) 4000 kg
- Hubzeit belastet: 45~55 Sekunden
- Leistung 2,2 kW, Betriebsspannung 400 V



Grösse Arbeitsplatte	Eigenschaften Arbeitsplatte	G		
2000 x 1200 mm	22 XB.7 N (BAR) [Icons]	1062 kg	<b>13'590 CHF</b>	4-HB220060.XD7 •

**Hubbühne 2412 mit Schweisstisch**

- inkl. Schweisstisch 2400x1200 mm und Isolationsplatten
- Materialstärke Tischplatte ca. 17 – 19 mm
- Abmessungen (L x B): ca. 2390x1190 mm
- Gewicht (ohne Tisch) ca. 530 kg
- Bauhöhe im eingefahrenen Zustand: 330 mm, Nutzhub: 1100 mm
- Arbeitshöhe entspricht Bauhöhe zzgl. Seitenwange
- Maximale Belastungsfähigkeit: Basisgestell (ohne Tisch) 4000 kg
- Hubzeit belastet: 45~55 Sekunden
- Leistung 2,2 kW, Betriebsspannung 400 V



Grösse Arbeitsplatte	Eigenschaften Arbeitsplatte	G		
2400 x 1200 mm	22 750 N (BAR) [Icons]	1225 kg	<b>13'774 CHF</b>	4-HB220030.P •
2400 x 1200 mm	22 XB.7 N (BAR) [Icons]	1210 kg	<b>14'582 CHF</b>	4-HB220030.XD7 •
2400 x 1200 mm	22 XB.7 N (BAR) [Icons]	1338 kg	<b>15'132 CHF</b>	4-HB220030.XD7PL •

**Hubbühne 3015 mit Schweisstisch**

- inkl. Schweisstisch 3000x1500 mm und Isolationsplatten
- Materialstärke Tischplatte ca. 17 – 19 mm
- Abmessungen (L x B): ca. 2990x1490 mm
- Gewicht (ohne Tisch) ca. 865 kg
- Bauhöhe im eingefahrenen Zustand: 430 mm, Nutzhub: 650 mm
- Arbeitshöhe entspricht Bauhöhe zzgl. Seitenwange
- Maximale Belastungsfähigkeit: Basisgestell (ohne Tisch) 6000 kg
- Hubzeit belastet: 34~45 Sekunden
- Leistung 2,2 kW, Betriebsspannung 400 V



Grösse Arbeitsplatte	Eigenschaften Arbeitsplatte	G		
3000 x 1500 mm	22 750 N (BAR) [Icons]	1917 kg	<b>21'139 CHF</b>	4-HB220040.P •
3000 x 1500 mm	22 XB.7 N (BAR) [Icons]	1893 kg	<b>22'329 CHF</b>	4-HB220040.XD7 •
3000 x 1500 mm	22 XB.7 N (BAR) [Icons]	2091 kg	<b>23'576 CHF</b>	4-HB220040.XD7PL •



**Weitere Informationen und Zubehörteile zu diesen Produkten finden Sie online.**



www.siegmund.com/  
F-h-lift

**Drehtisch höhenverstellbar Stationär**

- Abmessungen (L x B): ca. 785x785 mm
- Gewicht (ohne Platte): ca. 70 kg
- Arbeitshöhe zwischen 780 mm und 1100 mm
- Wegen Kippgefahr empfehlen wir ausschliesslich diese Grössen
- Nur mit angegebenen Arbeitsplatten kompatibel (spezielle Befestigungspunkte in der Arbeitsplatte)
- Maximale Belastungsfähigkeit: Basisgestell (ohne Platte) 1000 kg



Grösse Arbeitsplatte	Eigenschaften Arbeitsplatte	MS (d)	G			
1000 x 1000 mm	<b>22</b> 750 N BAR	18 mm	207 kg	<b>2'451 CHF</b>	2-DS224024.PD	•
1200 x 1200 mm	<b>22</b> 750 N BAR	18 mm	267 kg	<b>2'883 CHF</b>	2-DS224034.PD	•
1200 x 800 mm	<b>22</b> 750 N BAR	18 mm	208 kg	<b>2'301 CHF</b>	2-DS224004.P	•
Ø 1100 mm	<b>22</b> 750 N BAR	18 mm	201 kg	<b>2'755 CHF</b>	2-DS224211.PD	•

**Drehtisch höhenverstellbar Mobil**

- Abmessungen (L x B): ca. 795x795 mm
- Gewicht (ohne Platte): ca. 70 kg
- Arbeitshöhe zwischen 780 mm und 1100 mm
- Wegen Kippgefahr empfehlen wir ausschliesslich diese Grössen
- Nur mit angegebenen Arbeitsplatten kompatibel (spezielle Befestigungspunkte in der Arbeitsplatte)
- Maximale Belastungsfähigkeit: Basisgestell (ohne Platte) 1000 kg



Grösse Arbeitsplatte	Eigenschaften Arbeitsplatte	MS (d)	G			
1000 x 1000 mm	<b>22</b> 750 N BAR	18 mm	207 kg	<b>2'618 CHF</b>	2-DM224024.PD	•
1200 x 1200 mm	<b>22</b> 750 N BAR	18 mm	267 kg	<b>3'051 CHF</b>	2-DM224034.PD	•
1200 x 800 mm	<b>22</b> 750 N BAR	18 mm	208 kg	<b>2'469 CHF</b>	2-DM224004.P	•
Ø 1100 mm	<b>22</b> 750 N BAR	18 mm	201 kg	<b>2'922 CHF</b>	2-DM224211.PD	•

**Magnetischer Masseanschluss**

Magnetischer Masseanschluss mit Drehdurchführung für eine hohe Haltekraft auf sauberen und glatten Oberflächen. Durch die schnelle und einfache Erdung kein Kabelverdrehen mehr. Anschluss kann geklemmt oder fest verdrahtet werden. In Kombination mit Adapterplatte und Senkkopfschraube perfekt geeignet als Nachrüstset für den Drehtisch.



**Magnetischer Masseanschluss für Drehtisch**

schnelle und einfache Erdung, kein Kabelverdrehen, hohe Haltekraft auf sauberen und glatten Oberflächen, Lieferumfang: Adapterplatte und Senkkopfschraube

**16 22 28**

2-00003399

G 0,92 kg

**47 CHF** •

**Mobiler Hubtisch 500 kg**

- Abmessungen (L x B): ca. 1115x630 mm
- Gewicht (ohne Platte): ca. 65 kg
- Arbeitshöhe zwischen ca. 700 und 1000 mm
- Nur mit angegebenen Arbeitsplatten kompatibel (spezielle Befestigungspunkte in der Arbeitsplatte)
- Maximale Belastungsfähigkeit: Basisgestell (ohne Platte) 500 kg



Grösse Arbeitsplatte	Eigenschaften Arbeitsplatte	MS (d)	G			
1200 x 800 mm	<b>22</b> 750 N BAR	18 mm	203 kg	<b>2'818 CHF</b>	2-HT224004.P	•

**Mobiler Hubtisch 1200 kg**

- Abmessungen (L x B): ca. 1490x990 mm
- Gewicht (ohne Platte): ca. 210 kg
- Arbeitshöhe zwischen ca. 750 und 1050 mm
- Maximale Belastungsfähigkeit: Basisgestell (ohne Platte) 1200 kg



Grösse Arbeitsplatte	Eigenschaften Arbeitsplatte	MS (d)	G			
1500 x 1000 mm	<b>22</b> 750 N BAR	18 mm	548 kg	<b>6'031 CHF</b>	2-HS220035.P	•

**Produktempfehlung**



**Ergänzungsset Auflastung auf Traglast 1700 kg**

Zweiter Hubzylinder für Traglast 1700 kg (abzüglich Platte), Nur mit mobiler Hubtisch 1200 kg kompatibel, Lieferumfang: 1x Hubzylinder, 1x Pedal, Befestigungsmaterial

**16 22 28**

2-HS009921

G 4 kg

**560 CHF** •



**Weitere Informationen und Zubehörteile zu diesen Produkten finden Sie online.**



www.siegmund.com/  
F-rotating



**Weitere Informationen und Zubehörteile zu diesen Produkten finden Sie online.**



www.siegmund.com/  
F-lifting

**Siegmund Workstation 1208**

- links und rechts 600 mm Platz für Schubladen
- inkl. Lochplatte 1200x800 mm
- hochwertiger Stahl S355J2+N, plasmanitriert und BAR-beschichtet
- Materialstärke ca. 18 mm
- Bohrung Ø 22 mm
- Bohrungen Oberfläche 100x100 mm Raster
- Maximale Belastungsfähigkeit: Fussteller 1000 kg (ohne Platte) / Rolle 400 kg (ohne Platte)



**Siegmund Workstation 1208**  
Lieferumfang: 1x 004002.1 Siegmund Workstation 1208 Basisgestell, 1x 224004.P Lochplatte

	L (a)	B (b)	H (c)	G	Aktionspreis
2-224400	1200 mm	800 mm	850 mm	236 kg	<b>1'655 CHF</b> • statt 1'682 CHF

**Siegmund Workstation 1208 inkl. Ablagen**  
Lieferumfang: 1x 004002.1 Siegmund Workstation 1208 Basisgestell, 1x 224004.P Lochplatte, 1x 224030 Zwingenhalterung, 1x 004620 Ablage, 1x 224635 Bolzen- und Prismenhalterung, 1x 004025.1 Werkzeugwand inkl. Ablage

	L (a)	B (b)	H (c)	G	Aktionspreis
2-224401	1200 mm	800 mm	850 mm	180 kg	<b>1'815 CHF</b> • statt 1'851 CHF

**Siegmund Workstation 1208 halbggeschlossen inkl. 3 Schubladen**  
Lieferumfang: 1x 004002.1 Siegmund Workstation 1208 Basisgestell, 1x 224004.P Lochplatte, 2x 004230 Schublade 180 mm, 1x 004235 Schublade 240 mm, 1x 004120 Set Wände

	L (a)	B (b)	H (c)	G	Aktionspreis
2-224407	1200 mm	800 mm	850 mm	269 kg	<b>2'163 CHF</b> • statt 2'196 CHF

**Siegmund Workstation 1208 geschlossen inkl. 6 Schubladen**  
Lieferumfang: 1x 004002.1 Siegmund Workstation 1208 Basisgestell, 1x 224004.P Lochplatte, 4x 004230 Schublade 180 mm, 2x 004235 Schublade 240 mm, 2x 004120 Set Wände

	L (a)	B (b)	H (c)	G	Aktionspreis
2-224409	1200 mm	800 mm	850 mm	235 kg	<b>2'672 CHF</b> • statt 2'711 CHF

zzgl. Verpackung / Transport

**Produkttempfehlung**

**Werkzeug-Set A**  
2x 220610.1 Zwinge, 6x 220511 Bolzen, 6x 220410.N Anschlag, 1x 220852 Innensechskantschlüssel

	G	Aktionspreis
2-227320	11,20 kg	<b>478 CHF</b> • statt 735 CHF



**Weitere Informationen und Zubehörteile zu diesen Produkten finden Sie online.**



www.siegmund.com/  
F-workstation

**Siegmund Workstation 1208 – Konfiguration**

**Siegmund Workstation 1208 Basisgestell**  
links / rechts: 600 mm Platz für Schubladen, inkl. Montageanleitung zum Selbstaufbau, Lochplatten online erhältlich

	L (a)	B (b)	H (c)	TF	G	
2-004002.1	1030 mm	630 mm	838 mm	1000 kg	32 kg	<b>685 CHF</b> •

**Ausstattung mit 4 Rollen für Workstation 1208**  
Standfuss und Rolle wechselseitig einsetzbar

	TF	G	
2-004100.1	400 kg	5,30 kg	<b>92 CHF</b> •

**Set Wände für Workstation 1208**  
Module zum Schliessen der Seiten und Rückseite, abschliessbar, 1x Set Wände pro Seite erforderlich, Kompatibel mit: Schubladen 004220, 004225, 004230, 004235, kompatibel mit dem Workstation-Modell ab dem 11.09.2023

	L (a)	B (b)	H (c)	G	
2-004120	513 mm	604 mm	607 mm	11 kg	<b>205 CHF</b> •

**Schublade mit Klippschiene und Halterung für Workstation 0806 / 1208**  
pulverbeschichtet, jederzeit nachrüstbar, für Workstation 0806 / 1208 ohne Wände, Halterung wird benötigt, wenn keine Wände vorhanden sind

	L (a)	B (b)	H (c)	TF	G	
2-004220.WS	590 mm	400 mm	60 mm	50 kg	7,50 kg	<b>103 CHF</b> •
2-004225.WS	590 mm	400 mm	120 mm	50 kg	9 kg	<b>116 CHF</b> •
2-004230.WS	590 mm	400 mm	180 mm	50 kg	9,50 kg	<b>129 CHF</b> •
2-004235.WS	590 mm	400 mm	240 mm	50 kg	10 kg	<b>142 CHF</b> •

**Werkzeugwand inkl. Ablage für Workstation 0806 / 1208**  
pulverbeschichtet, beidseitig platzierbar

	TF	G	
2-004025.1	30 kg	6,50 kg	<b>114 CHF</b> •

**Ablage für Workstation 0806 / 1208 / 1212**  
pulverbeschichtet, beidseitig platzierbar

	L (a)	B (b)	H (c)	TF	G	
2-004620	482 mm	144 mm	40 mm	10 kg	1,65 kg	<b>18 CHF</b> •

**Bolzen- und Prismenhalterung für Workstation 0806 / 1208 / 1212**  
pulverbeschichtet, beidseitig platzierbar

	L (a)	B (b)	H (c)	G	
2-224635	482 mm	20 mm	99 mm	0,80 kg	<b>20 CHF</b> •

**Zwingenhalterung für Workstation 1208**  
pulverbeschichtet, beidseitig platzierbar

	L (a)	B (b)	H (c)	G	
2-224030	580 mm	46 mm	39 mm	0,84 kg	<b>18 CHF</b> •

**Siegmund Workstation 1212**

- links und rechts 600 mm Platz für Schubladen
- inkl. Lochplatte 1200x1200 mm
- hochwertiger Stahl S355J2+N, plasmanitriert und BAR-beschichtet
- Materialstärke ca. 18 mm
- Bohrung Ø 22 mm
- Bohrungen Oberfläche 100x100 mm Raster
- Maximale Belastungsfähigkeit: Fussteller 1000 kg (ohne Platte) / Rolle 400 kg (ohne Platte)



	<b>Siegmund Workstation 1212</b> Lieferumfang: 1x 004602 Siegmund Workstation 1212 Basisgestell, 1x 224034.P Lochplatte					
	L (a)	B (b)	H (c)	G	<b>Aktionspreis</b>	
2-224600	1200 mm	1200 mm	850 mm	248 kg	<b>2'059 CHF</b>	• statt 2'083 CHF

	<b>Siegmund Workstation 1212 inkl. Ablagen</b> Lieferumfang: 1x 004602 Siegmund Workstation 1212 Basisgestell, 1x 224034.P Lochplatte, 1x 224630 Zwingenhalterung, 1x 004620 Ablage, 1x 224635 Bolzen- und Prismenhalterung, 1x 004625 Werkzeugwand inkl. Ablage					
	L (a)	B (b)	H (c)	G	<b>Aktionspreis</b>	
2-224601	1200 mm	1200 mm	850 mm	261 kg	<b>2'230 CHF</b>	• statt 2'265 CHF

	<b>Siegmund Workstation 1212 halbgeschlossen inkl. 3 Schubladen</b> Lieferumfang: 1x 004602 Siegmund Workstation 1212 Basisgestell, 1x 224034.P Lochplatte, 2x 004230 Schublade 180 mm, 1x 004235 Schublade 240 mm, 1x 004720 Set Wände					
	L (a)	B (b)	H (c)	G	<b>Aktionspreis</b>	
2-224607	1200 mm	1200 mm	850 mm	282 kg	<b>2'575 CHF</b>	• statt 2'607 CHF

	<b>Siegmund Workstation 1212 geschlossen inkl. 6 Schubladen</b> Lieferumfang: 1x 004602 Siegmund Workstation 1212 Basisgestell, 1x 224034.P Lochplatte, 4x 004230 Schublade 180 mm, 2x 004235 Schublade 240 mm, 2x 004720 Set Wände					
	L (a)	B (b)	H (c)	G	<b>Aktionspreis</b>	
2-224609	1200 mm	1200 mm	850 mm	316 kg	<b>3'093 CHF</b>	• statt 3'130 CHF

zzgl. Verpackung / Transport

**Produkttempfehlung**

	<b>Werkzeug-Set B</b> 4x 220610.1 Zwinge, 8x 220511 Bolzen, 6x 220410.N Anschlag, 2x 220110.N Winkel, 1x 220852 Innensechskantschlüssel, 1x 224320 Schraubstock inkl. Schonbacken-Set					
	G	<b>Aktionspreis</b>				
2-227340.1				39,60 kg	<b>1'126 CHF</b>	• statt 1'702 CHF

	<b>Werkzeug-Set C</b> 6x 220610.1 Zwinge, 10x 220511 Bolzen, 4x 220410.N Anschlag, 4x 220420.N Anschlag, 2x 220110.N Winkel, 2x 220152.N Winkel, 1x 220852 Innensechskantschlüssel, 1x 224320 Schraubstock inkl. Schonbacken-Set					
	G	<b>Aktionspreis</b>				
2-227360				60,20 kg	<b>1'503 CHF</b>	• statt 2'146 CHF

**Siegmund Workstation 1212 – Konfiguration**

	<b>Siegmund Workstation 1212 Basisgestell</b> links / rechts: 600 mm Platz für Schubladen, inkl. Montageanleitung zum Selbstaufbau, Lochplatten online erhältlich					
	L (a)	B (b)	H (c)	TF	G	
2-004602	1030 mm	1030 mm	838 mm	1000 kg	43,80 kg	<b>698 CHF</b> •

	<b>Ausstattung mit 4 Rollen für Workstation 1212</b> Standfuss und Rolle wechselseitig einsetzbar					
	TF	G				
2-004700				400 kg	4,30 kg	<b>101 CHF</b> •

	<b>Set Wände für Workstation 1212</b> Module zum Schliessen der Seiten und Rückseite, abschliessbar, 1x Set Wände pro Seite erforderlich, Kompatibel mit: Schubladen 004220, 004225, 004230, 004235					
	L (a)	B (b)	H (c)	G		
2-004720	513 mm	590 mm	607 mm	12,50 kg		<b>215 CHF</b> •

	<b>Schublade mit Klippschiene und Halterung für Workstation 1212</b> pulverbeschichtet, jederzeit nachrüstbar, für Workstation 1212 ohne Wände, Halterung wird benötigt, wenn keine Wände vorhanden sind					
	L (a)	B (b)	H (c)	TF	G	
2-004820.WS	590 mm	400 mm	60 mm	50 kg	8 kg	<b>109 CHF</b> •
2-004825.WS	590 mm	400 mm	120 mm	50 kg	9,50 kg	<b>122 CHF</b> •
2-004830.WS	590 mm	400 mm	180 mm	50 kg	10 kg	<b>135 CHF</b> •
2-004835.WS	590 mm	400 mm	240 mm	50 kg	10,50 kg	<b>148 CHF</b> •

	<b>Werkzeugwand inkl. Ablage für Workstation 1212</b> pulverbeschichtet, beidseitig platzierbar					
	TF	G				
2-004625				30 kg	8,80 kg	<b>121 CHF</b> •

	<b>Ablage für Workstation 0806 / 1208 / 1212</b> pulverbeschichtet, beidseitig platzierbar					
	L (a)	B (b)	H (c)	TF	G	
2-004620	482 mm	144 mm	40 mm	10 kg	1,65 kg	<b>18 CHF</b> •

	<b>Bolzen- und Prismenhalterung für Workstation 0806 / 1208 / 1212</b> pulverbeschichtet, beidseitig platzierbar					
	L (a)	B (b)	H (c)	G		
2-224635	482 mm	20 mm	99 mm	0,80 kg		<b>20 CHF</b> •

	<b>Zwingenhalterung für Workstation 1212</b> pulverbeschichtet, beidseitig platzierbar					
	L (a)	B (b)	H (c)	G		
2-224630	580 mm	46 mm	39 mm	1,50 kg		<b>25 CHF</b> •

**Achtkantisch 150**

Fixierung über Adapterplatte (nicht im Lieferumfang enthalten), Adapterplatte auf Wunsch gegen Aufpreis erhältlich, Rabatt: ab 2 Stück: 5%, ab 5 Stück: 10%



	L (a)	B (b)	H (c)	MS (d)	Ø	G	
2-920822.P	331 mm	800 mm	150 mm	18 mm	866 mm	210 kg	<b>6'115 CHF</b> ◦
2-921022.P	414 mm	1000 mm	150 mm	18 mm	1082 mm	276 kg	<b>7'015 CHF</b> ◦
2-921222.P	497 mm	1200 mm	150 mm	18 mm	1299 mm	368 kg	<b>10'433 CHF</b> ◦
2-921422.P	580 mm	1400 mm	150 mm	18 mm	1515 mm	477 kg	<b>11'332 CHF</b> ◦
2-921522.P	621 mm	1500 mm	150 mm	18 mm	1624 mm	525 kg	<b>12'230 CHF</b> ◦
2-921622.P	663 mm	1600 mm	150 mm	18 mm	1732 mm	604 kg	<b>13'130 CHF</b> ◦
2-921722.P	704 mm	1700 mm	150 mm	18 mm	1840 mm	655 kg	<b>14'248 CHF</b> ◦
2-921822.P	746 mm	1800 mm	150 mm	18 mm	1948 mm	710 kg	<b>14'030 CHF</b> ◦

**Achtkantplatte**

Fixierung durch Bohrung mittels Auflagehülsen (220500), M8-Gewinde an der Seite, Rabatt: ab 2 Stück: 5%, ab 5 Stück: 10%

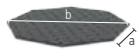

	L (a)	B (b)	H (c)	MS (d)	Ø	G	
2-930600.P	249 mm	600 mm	18 mm	18 mm	650 mm	79 kg	<b>2'877 CHF</b> ◦
2-930800.P	331 mm	800 mm	18 mm	18 mm	866 mm	112 kg	<b>3'596 CHF</b> ◦
2-931000.P	414 mm	1000 mm	18 mm	18 mm	1083 mm	155 kg	<b>4'316 CHF</b> ◦
2-931200.P	497 mm	1200 mm	18 mm	18 mm	1299 mm	220 kg	<b>5'441 CHF</b> ◦
2-931400.P	580 mm	1400 mm	18 mm	18 mm	1516 mm	305 kg	<b>6'845 CHF</b> ◦
2-931500.P	621 mm	1500 mm	18 mm	18 mm	1636 mm	339 kg	<b>7'255 CHF</b> ◦

Gewicht = Achtkantplatte + Palette  
 Aufgrund der kundenspezifischen Anpassung kann das Gewicht variieren.  
 Weitere Tischgrößen sind auf Anfrage erhältlich.  
 Fussplatten bzw. Adapterplatten sind standardmässig bei den Achtkanttischen nicht enthalten.

**Adapterplatte auf Wunsch gegen Aufpreis erhältlich**

Um den Achtkantisch mit einem Manipulator zu verbinden, wird als Verbindungsstück eine Adapterplatte benötigt. Auf Wunsch fertigen wir Ihnen gegen Aufpreis die Adapterplatte mit besonderem Anschlussbohrbild nach Ihren Bedürfnissen an.

**Aufpreis für kundenspezifische Anpassung der Adapterplatte**  
 für Achtkanttische mit Seitenwange



0-940000	<b>850 CHF</b> ◦
----------	------------------

**Aufpreis für kundenspezifische Anpassung des Bohrkreises**  
 für Achtkantplatten



0-940000.1	<b>632 CHF</b> ◦
------------	------------------

**Weitere Informationen und Zubehörteile zu diesen Produkten finden Sie online.**



www.siegmund.com/  
 F-octagonal22

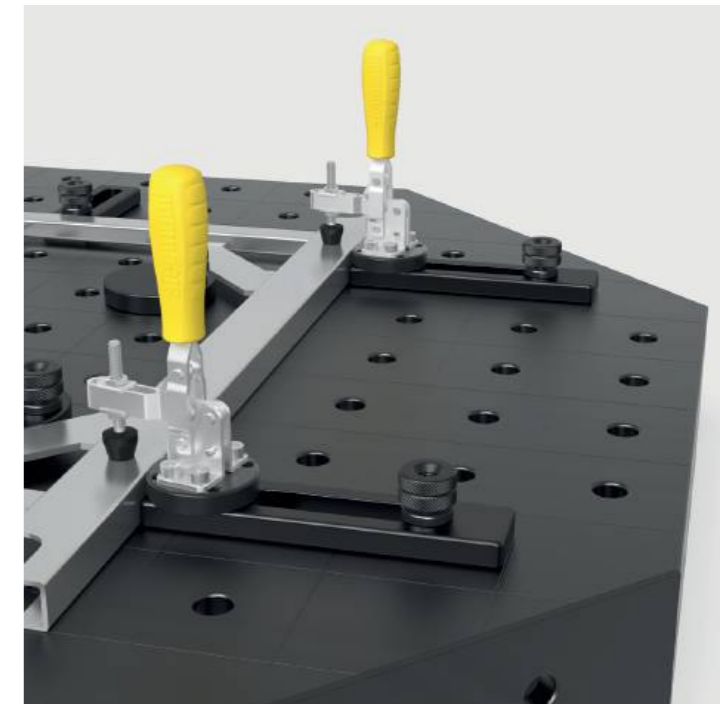
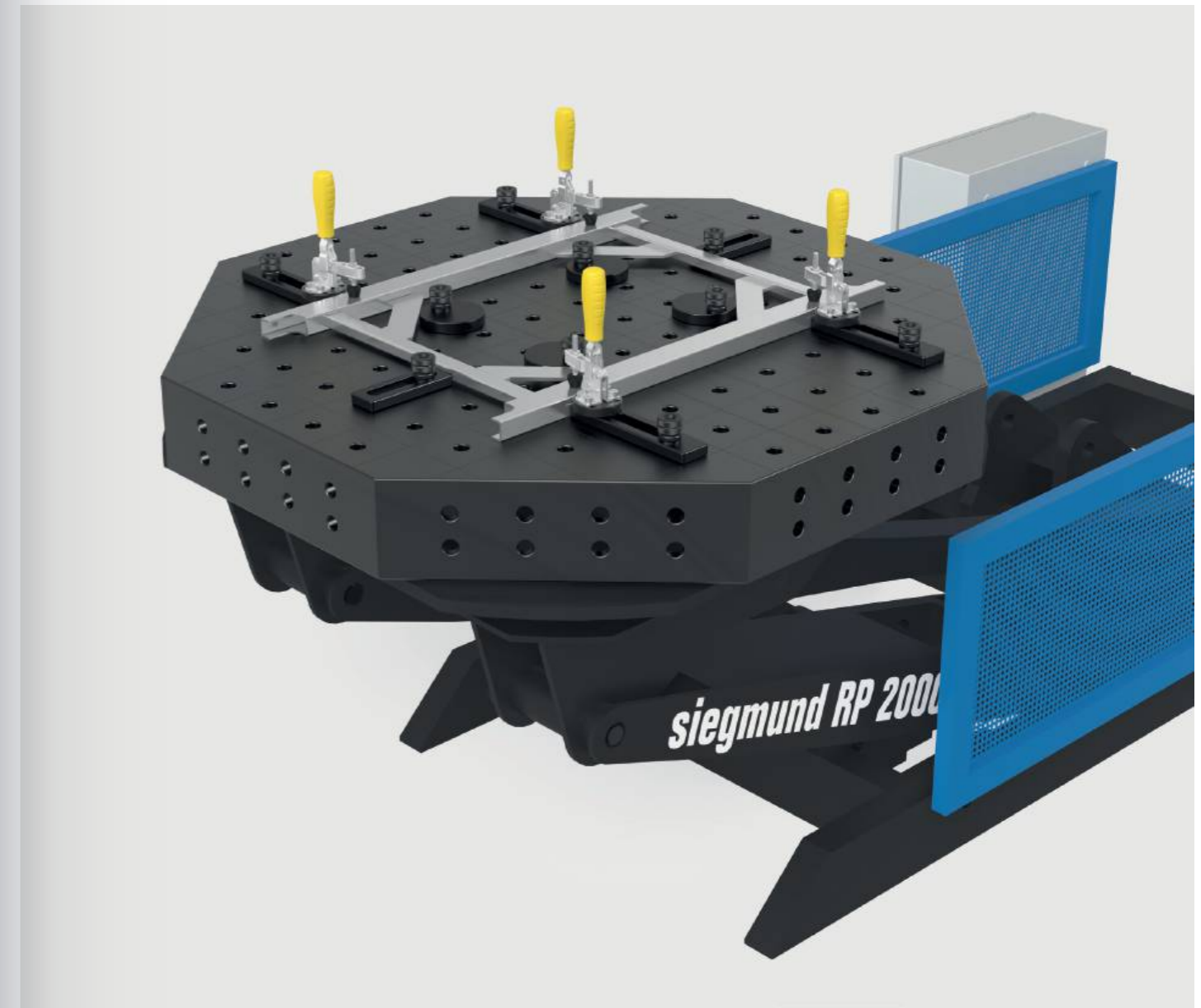

**Nullpunktspannsystem manuell nitriert**

Spannmodul zum manuellen Spannen, Betätigung mittels Gabelschlüssel SW 50



	HK	H (c)	Ø	G	
2-ZP0010	2 kN	45 mm	58 mm	0,54 kg	<b>61 CHF</b> •

**Nullpunktspannsystem pneumatisch nitriert**

pneumatisches Spannmodul, Lösen des Spannbolzens mittels Druckluft (ca. 7,5 bar), inkl. Universalhohlschraube ZP0021



	HK	H (c)	Ø	G	
2-ZP0020	2 kN	45 mm	125 mm	3,39 kg	<b>321 CHF</b> •

**Abdeckbolzen Polyamid**

zum Schutz von nicht verwendeten Spannmodulen



	H (c)	Ø	G	
2-ZP0022	29 mm	35 mm	0,02 kg	<b>14 CHF</b> •

**Universalhohlschraube nitriert**

zur Befestigung des pneumatischen Spannmoduls



	H (c)	Ø	G	
2-ZP0021	55 mm	36 mm	0,15 kg	<b>31 CHF</b> •

**Klemmbolzen nitriert**

zur Verbindung von Lochplatte mit Spannmodul



	H (c)	Ø	G	
2-ZP2800	40 mm	45 mm	0,25 kg	<b>29 CHF</b> •

**Zentrierbuchse nitriert**

zur Verbindung von Klemmbolzen mit Lochplatte, Zentrierung in zwei Achsen, inkl. Befestigungsmaterial



	H (c)	Ø	G	
2-ZP2201	16 mm	25 mm	0,04 kg	<b>14 CHF</b> •

**Haltebuchse nitriert**

zur Verbindung von Klemmbolzen mit Lochplatte, Spann- und Haltefunktion, keine Zentrierung, inkl. Befestigungsmaterial



	H (c)	Ø	G	
2-ZP2202	16 mm	25 mm	0,04 kg	<b>14 CHF</b> •

**Ausgleichsbuchse nitriert**

zur Verbindung von Klemmbolzen mit Lochplatte, Zentrierung in einer Achse, inkl. Befestigungsmaterial



	H (c)	Ø	G	
2-ZP2203	16 mm	25 mm	0,04 kg	<b>18 CHF</b> •

**Produktempfehlung**



**Starter-Set Nullpunktspannsystem manuell**

Im Set enthalten: 4x ZP0010, 4x ZP2800, 1x ZP2201, 2x ZP2202, 1x ZP2203, inkl. Befestigungsmaterial



	G	Aktionspreis
4-ZP2210	3,32 kg	<b>387 CHF</b> •
		statt 420 CHF



**Starter-Set Nullpunktspannsystem pneumatisch**

Im Set enthalten: 4x ZP0020, 4x ZP2800, 1x ZP2201, 2x ZP2202, 1x ZP2203, inkl. Befestigungsmaterial



	G	Aktionspreis
4-ZP2220	14,72 kg	<b>1'353 CHF</b> •
		statt 1'460 CHF

**Lochplatte S355J2+N 1200x800x18 Plasmanitriert**

Stahl S355J2+N + Plasmanitrierung

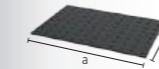

	L (a)	B (b)	MS (d)	G	
2-224004.P	1200 mm	800 mm	18 mm	138 kg	<b>966 CHF</b> •

**Lochplatte S355J2+N 1200x1200x18 Plasmanitriert**

Stahl S355J2+N + Plasmanitrierung



	L (a)	B (b)	MS (d)	G	
2-224034.P	1200 mm	1200 mm	18 mm	204 kg	<b>1'346 CHF</b> •

Weitere Lochplatten online:  
www.siegmund.com/F-plates



**Weitere Informationen und Zubehörteile zu diesen Produkten finden Sie online.**



www.siegmund.com/  
F-zero-point



**Alu Profil 100 T**

3 T-Nuten je Seite, für M8 Vierkantschrauben, Abstand T-Nut 20 mm, zur Verbindung von Grund- und Deckplatte, Alu Profil 2000 mm für kundenseitigen Zuschnitt, Mindesthöhe Zuschnitt: System 16: 45 mm, System 22: 35 mm, System 28: 40 mm

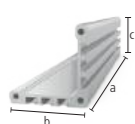

	L (a)	B (b)	H (c)	G	
2-CS000172.1	76 mm	100 mm	100 mm	0,34 kg	<b>16 CHF</b>
2-CS000172.2	101 mm	100 mm	100 mm	0,45 kg	<b>18 CHF</b>
2-CS000172.3	126 mm	100 mm	100 mm	0,56 kg	<b>21 CHF</b>
2-CS000172.4	151 mm	100 mm	100 mm	0,66 kg	<b>22 CHF</b>
2-CS000172.5	176 mm	100 mm	100 mm	0,77 kg	<b>26 CHF</b>
2-CS000172.6	201 mm	100 mm	100 mm	0,88 kg	<b>29 CHF</b>
2-CS000172.7	226 mm	100 mm	100 mm	0,99 kg	<b>30 CHF</b>
2-CS000172.8	251 mm	100 mm	100 mm	1,10 kg	<b>33 CHF</b>
2-CS000172.9	276 mm	100 mm	100 mm	1,21 kg	<b>36 CHF</b>
2-CS000176	500 mm	100 mm	100 mm	2,19 kg	<b>59 CHF</b>
2-CS000172	2000 mm	100 mm	100 mm	8,74 kg	<b>195 CHF</b>

**Deckplatte 100 nitriert**

Gewindebohrungen M8 zur Befestigung von Schnellspannern, Befestigung am Profil mit gewindefurchenden Schrauben, 16er Bohrung mittig

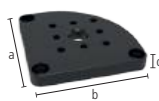

	L (a)	B (b)	MS (d)	G	
2-CS000181	100 mm	100 mm	12 mm	0,71 kg	<b>38 CHF</b>

**Grundplatte 170 radial nitriert**

radial positionierbar, zur Befestigung an Alu Profil mit gewindefurchender Schraube, für Bohrungsabstand 50 mm / 100 mm, stufenloses Verdrehen um 90°



	L (a)	B (b)	MS (d)	G	
2-CS220192	170 mm	170 mm	18 mm	2,59 kg	<b>69 CHF</b>

**Grundplatte 170 linear nitriert**

linear positionierbar, zur Befestigung an Alu Profil mit gewindefurchender Schraube, stufenlos verschiebbar



	L (a)	B (b)	MS (d)	G	
2-CS220193 links	170 mm	170 mm	18 mm	2,81 kg	<b>78 CHF</b>
2-CS220194 rechts	170 mm	170 mm	18 mm	2,81 kg	<b>78 CHF</b>

**Adapterplatte mit Lochbild für Schnellspanner nitriert**

Befestigung mit Senkbolzen 160528, ermöglicht unabhängiges Positionieren von Schnellspannern, für Schnellspanner (Lochbild 40x20 mm / 40x40 mm / 40 mm)

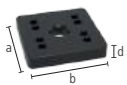

	L (a)	B (b)	MS (d)	G	
2-CS000183	70 mm	70 mm	12 mm	0,41 kg	<b>23 CHF</b>

**Adapterplatte ohne Lochbild für Schnellspanner nitriert**

Befestigung mit Senkbolzen 160528, Adapter für Schnellspanner anderer Hersteller, Bohrbild kann kundenseitig angebracht werden



	L (a)	B (b)	MS (d)	G	
2-CS000184	70 mm	70 mm	12 mm	0,44 kg	<b>17 CHF</b>

**Set Distanzplatte 5 mm 5er Pack Edelstahl**

5 Stück, als Höhenausgleich beim Einsatz von Schnellspannern, für Schnellspanner (Lochbild 40x20 mm / 40x40 mm / 40 mm)



	L (a)	B (b)	MS (d)	G	
2-CS000185.Set	59 mm	59 mm	5 mm	0,60 kg	<b>23 CHF</b>

**Vertikalspanner 1800 / 2200**

ohne Adapter, CS009082: Lochbild 40x20 mm / Öffnungswinkel 110°, CS009084: Lochbild 40x40 mm / Öffnungswinkel 105°

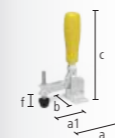

	SP	L (a)	L (a1)	B (b)	H (c)	VB (f)	G	
2-CS009082	1800	1,80 kN	104 mm	68 mm	56 mm	190 mm	30 mm	0,43 kg <b>39 CHF</b>
2-CS009084	2200	2,20 kN	151 mm	95 mm	58 mm	220 mm	41 mm	0,70 kg <b>43 CHF</b>

**Horizontalspanner 1800 / 3000**

ohne Adapter, CS009092: Lochbild 40x20 mm, CS009094: Lochbild 40x40 mm, mit geringerer Störkontur im Vergleich zu Vertikalspanner, Öffnungswinkel 90°

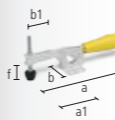

	SP	L (a)	L (a1)	B (b)	B (b1)	VB (f)	G	
2-CS009092	1800	1,80 kN	245 mm	85 mm	56 mm	45 mm	35 mm	0,43 kg <b>36 CHF</b>
2-CS009094	3000	3 kN	295 mm	110 mm	58 mm	65 mm	40 mm	0,73 kg <b>46 CHF</b>

**Schubstangenspanner 2500 / 4000**

ohne Adapter, Lochbild 40 mm



	SP	L (a)	L (a1)	G	
2-CS009083	2500	2,50 kN	120 mm	57 mm	0,51 kg <b>53 CHF</b>
2-CS009093	4000	4 kN	180 mm	93 mm	1 kg <b>75 CHF</b>





**Adapter mit Lochbild Ø 70 exzentrisch brüniert**  
für Schnellspanner (Lochbild 40x20 mm / 40x40 mm / 40 mm), für Systembohrung 22 mm



2-CS220715.4	H (d)	MS (d)	Ø	G	
	25 mm	15 mm	70 mm	0,46 kg	<b>29 CHF</b> •

**Spannbuchse für M8-Gewinde inkl. Schraube 16 mm brüniert**  
zur Befestigung von Siegmund Teilen an Gewindebohrungen



2-220546.1	H (d)	Ø	G	
	21 mm	31 mm	0,05 kg	<b>16 CHF</b> •

**Set Gewindefurchende Schrauben M8x25 50er Pack**  
50 Stück, zur Verbindung von Grund- oder Deckplatten mit Alu Profil



2-CS009001	G	
	1 kg	<b>10 CHF</b> •

**Set Schrauben M8x12 50er Pack**  
50 Stück, zur Befestigung von Schnellspannern und Schablonen (Materialstärke 5-6 mm) in der Nut



2-CS009002	G	
	0,60 kg	<b>10 CHF</b> •

**Set Schrauben M8x16 50er Pack**  
50 Stück, zur Befestigung von Schnellspannern an Deckplatten

















2-CS009003	G	
	0,65 kg	<b>10 CHF</b> •

**Set Vierkantmuttern M8 50er Pack**  
50 Stück, Nutensteine für Alu Profile mit T-Nut



2-CS009004	G	
	0,35 kg	<b>4 CHF</b> •

Produktempfehlung

	<b>Starter-Set 22</b> Lieferumfang: 4x CS000176, 4x CS000181, 4x CS220192, 1x CS009001, 1x CS009002, 1x CS009003, 1x CS009004				<b>22</b>	
	4-CS220001.1		G	Aktionspreis 25,42 kg <b>645 CHF</b> • statt 694 CHF		
	<b>Vertikalspanner 1800 mit Adapter</b> Adapter CS220715.4, für Systembohrung 22 mm				<b>22</b>	
	4-CS220790	SP	G	Aktionspreis 1,80 kN 0,89 kg <b>62 CHF</b> • statt 68 CHF		
	<b>Vertikalspanner 2200 mit Adapter</b> Adapter CS220715.4, für Systembohrung 22 mm				<b>22</b>	
	4-CS220791	SP	G	Aktionspreis 2,20 kN 1,16 kg <b>68 CHF</b> • statt 72 CHF		
	<b>Horizontalspanner 1800 mit Adapter</b> Adapter CS220715.4, für Systembohrung 22 mm				<b>22</b>	
	4-CS220794	SP	G	Aktionspreis 1,80 kN 0,89 kg <b>60 CHF</b> • statt 64 CHF		
	<b>Horizontalspanner 3000 mit Adapter</b> Adapter CS220715.4, für Systembohrung 22 mm				<b>22</b>	
	4-CS220795	SP	G	Aktionspreis 3 kN 1,19 kg <b>69 CHF</b> • statt 73 CHF		
	<b>Schubstangenspanner 2500 mit Adapter</b> Adapter CS220715.4, für Systembohrung 22 mm				<b>22</b>	
	4-CS220792	SP	G	Aktionspreis 2,50 kN 0,97 kg <b>77 CHF</b> • statt 82 CHF		
	<b>Schubstangenspanner 4000 mit Adapter</b> Adapter CS220715.4, für Systembohrung 22 mm				<b>22</b>	
	4-CS220793	SP	G	Aktionspreis 4 kN 1,46 kg <b>96 CHF</b> • statt 103 CHF		
	<b>Lochplatte S355J2+N 1200x800x18 Plasmanitriert</b> Stahl S355J2+N + Plasmanitrierung				<b>22</b>	
	2-224004.P	L (a)	B (b)	MS (d)	G	
		1200 mm	800 mm	18 mm	138 kg	<b>966 CHF</b> •

Weitere Lochplatten online:  
www.siegmund.com/F-plates



Weitere Informationen und Zubehörteile zu diesen Produkten finden Sie online.



www.siegmund.com/  
F-clampingsystem

**Exzenter-Anschlag Ø 60 mit M10-Gewinde nitriert**  
für Masseanschluss, stufenloses Verdrehen



MS (d)	Ø	G	
2-220402.N	18 mm	60 mm	0,33 kg <b>29 CHF</b>

**Exzenter-Anschlag Ø 100 nitriert**  
nutzbar auch als Auflage, stufenloses Verdrehen



MS (d)	Ø	G	
2-220403.N	18 mm	100 mm	1,04 kg <b>30 CHF</b>

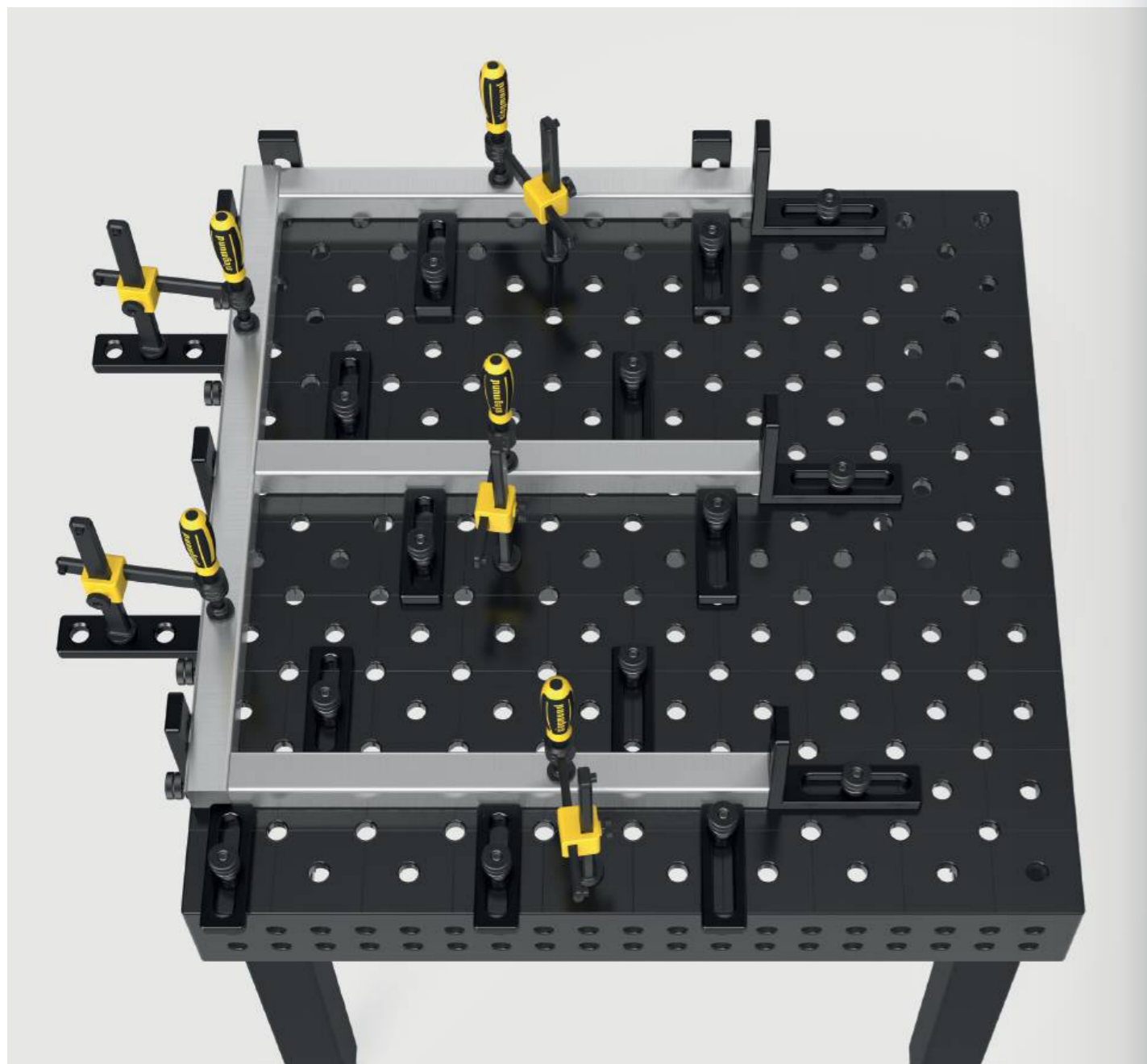

➤ **Weitere Informationen und Zubehörteile zu diesen Produkten finden Sie online.**



[www.siegmund.com/F-stop22](http://www.siegmund.com/F-stop22)



**Universal-Anschlag 150 L nitriert**  
Langloch



L (a)	B (b)	VB (f)	MS (d)	G	
2-220410.N	150 mm	50 mm	100 mm	18 mm	0,67 kg <b>40 CHF</b>

**Universal-Anschlag 225 L nitriert**  
Kombination aus Bohrung und Langloch, kombinierbar mit Prismen und Adaptern



L (a)	B (b)	VB (f)	MS (d)	G	
2-220420.N	225 mm	50 mm	100 mm	18 mm	1,14 kg <b>62 CHF</b>

**Universal-Anschlag 300 nitriert**  
Kombination aus Bohrung und Langloch



L (a)	B (b)	VB (f)	MS (d)	G	
2-220426.N	300 mm	50 mm	100 mm	18 mm	1,54 kg <b>70 CHF</b>

**Universal-Anschlag 500 S nitriert**  
Kombination aus Bohrung und Langloch



L (a)	B (b)	VB (f)	MS (d)	G	
2-220430.N	500 mm	100 mm	200 mm	18 mm	6,01 kg <b>100 CHF</b>

**Anschlag- und Spannwinkel 175 L nitriert**

Kombination aus Bohrung und Langloch

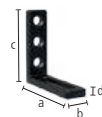

	L (a)	B (b)	H (c)	MS (d)	G	
2-220110.N	175 mm	50 mm	175 mm	18 mm	1,65 kg	<b>94 CHF •</b>

**Anschlag- und Spannwinkel 175 VL nitriert**

mit Systembohrungen, kein Langloch

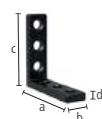

	L (a)	B (b)	H (c)	MS (d)	G	
2-220113.N	175 mm	50 mm	175 mm	18 mm	1,96 kg	<b>83 CHF •</b>

**Anschlag- und Spannwinkel 175 WL nitriert**

Langloch, in jede Richtung flexibel



	L (a)	B (b)	H (c)	MS (d)	G	
2-220111.N	175 mm	50 mm	175 mm	18 mm	1,57 kg	<b>94 CHF •</b>

**Anschlag- und Spannwinkel 300 G / 500 G nitriert**

geeignet als Tischverlängerung, Material: GGG40

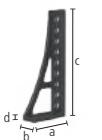

	L (a)	B (b)	H (c)	MS (d)	G		
2-220152.N	links	200 mm	75 mm	300 mm	20 mm	5,70 kg	<b>130 CHF •</b>
2-220162.N	links	193 mm	75 mm	500 mm	20 mm	7,80 kg	<b>170 CHF •</b>

**Anschlag- und Spannwinkel 300x195 nitriert**



	L (a)	B (b)	H (c)	MS (d)	G	
2-220116.N	195 mm	75 mm	300 mm	20 mm	6,74 kg	<b>111 CHF •</b>



**Anschlag- und Spannwinkel 300 GK nitriert**

geeignet als Tischverlängerung, für schwere Teile, Material: GGG40, paarweise Bestellung empfohlen



	L (a)	B (b)	H (c)	MS (d)	G		
2-220124.N	links	280 mm	95 mm	300 mm	20 mm	11,50 kg	<b>230 CHF •</b>
2-220126.N	rechts	280 mm	95 mm	300 mm	20 mm	11,50 kg	<b>230 CHF •</b>

**Anschlag- und Spannwinkel 500 G mit Drehwinkel nitriert**

geeignet als Tischverlängerung, Material: GGG40, paarweise Bestellung empfohlen



	L (a)	B (b)	H (c)	MS (d)	G		
2-220164.N	links	276 mm	95 mm	500 mm	20 mm	11,60 kg	<b>248 CHF •</b>
2-220165.N	rechts	276 mm	95 mm	500 mm	20 mm	11,60 kg	<b>248 CHF •</b>

**Anschlag- und Spannwinkel 600 GK / 800 GK nitriert**

geeignet als Tischverlängerung, für schwere Teile, Material: GGG40, paarweise Bestellung empfohlen

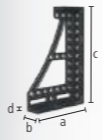

	L (a)	B (b)	H (c)	MS (d)	G		
2-220134.N	links	373 mm	95 mm	600 mm	20 mm	21,80 kg	<b>356 CHF •</b>
2-220136.N	rechts	373 mm	95 mm	600 mm	20 mm	21,80 kg	<b>356 CHF •</b>
2-220144.N	links	373 mm	95 mm	800 mm	20 mm	25,80 kg	<b>507 CHF •</b>
2-220146.N	rechts	373 mm	95 mm	800 mm	20 mm	25,80 kg	<b>507 CHF •</b>

**Eckanbindung klein Guss nitriert**

diagonale Tischverlängerung im 45° Winkel, Material: GGG40



	L (a)	B (b)	H (c)	G	
2-220190.N	200 mm	150 mm	115 mm	10 kg	<b>296 CHF •</b>

**Universalwinkel hydromechanische Klemmung brüniert**

stufenloses Justieren von 0-225°, passender 14er Innensechskantschlüssel (280854) nicht enthalten



	SL (e)	G	
2-220171	475 mm	23 kg	<b>725 CHF •</b>

**Winkel U-Form 200x150 Plasmanitriert**

zum Verbinden von Tischen (mit Verbindungsbolzen 220560.N), als Tischverlängerung und Senkrechtaufbau, ab 500 mm mit Montagebohrungen für Tischfüsse, ab 1000 mm Abstützung durch Tischfuss erforderlich

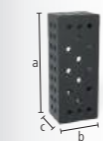

	L (a)	B (b)	H (c)	MS (d)	G	
2-220350.P	200 mm	200 mm	150 mm	18 mm	19 kg	<b>462 CHF •</b>
2-220360.P	500 mm	200 mm	150 mm	18 mm	43 kg	<b>615 CHF •</b>
2-220370.P	1000 mm	200 mm	150 mm	18 mm	75 kg	<b>1'006 CHF •</b>
2-220380.P	1500 mm	200 mm	150 mm	18 mm	107 kg	<b>1'353 CHF •</b>
2-220390.P	2000 mm	200 mm	150 mm	18 mm	141 kg	<b>1'737 CHF •</b>



**Weitere Informationen und Zubehörteile zu diesen Produkten finden Sie online.**



www.siegmund.com/  
F-square22

**Alu Profil Anschlag 200x36 mm (50 mm Raster)**

Ausführung Vollraster mit sehr vielen Spannmöglichkeiten, Spannbolzen ohne Nut dreifach erforderlich, als Tischverlängerung oder vertikale Spannfläche, ab 1000 mm Abstützung durch Tischfuss erforderlich (Reduzierbuchse 000542 erforderlich)

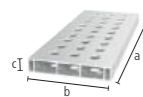

	L (a)	B (b)	H (c)	G	
4-AR22014050.V	500 mm	200 mm	36 mm	2,57 kg	<b>56 CHF</b> •
4-AR22014080.V	800 mm	200 mm	36 mm	4,09 kg	<b>83 CHF</b> •
4-AR22014100.V	1000 mm	200 mm	36 mm	5,30 kg	<b>99 CHF</b> •
4-AR22014120.V	1200 mm	200 mm	36 mm	6,11 kg	<b>120 CHF</b> •
4-AR22014150.V	1500 mm	200 mm	36 mm	7,62 kg	<b>159 CHF</b> •
4-AR22014200.V	2000 mm	200 mm	36 mm	10,14 kg	<b>198 CHF</b> •

**Alu Profil Anschlag 200x36 mm (50 mm Raster mit Langloch)**

Variables Spannen auch im Winkel möglich, Spannbolzen ohne Nut dreifach erforderlich, als Tischverlängerung oder vertikale Spannfläche, ab 1000 mm Abstützung durch Tischfuss erforderlich (Reduzierbuchse 000542 erforderlich)

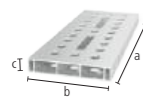

	L (a)	B (b)	H (c)	G	
4-AR22014050.VL	500 mm	200 mm	36 mm	2,53 kg	<b>62 CHF</b> •
4-AR22014080.VL	800 mm	200 mm	36 mm	4 kg	<b>96 CHF</b> •
4-AR22014100.VL	1000 mm	200 mm	36 mm	4,99 kg	<b>112 CHF</b> •
4-AR22014120.VL	1200 mm	200 mm	36 mm	5,97 kg	<b>138 CHF</b> •
4-AR22014150.VL	1500 mm	200 mm	36 mm	7,47 kg	<b>179 CHF</b> •
4-AR22014200.VL	2000 mm	200 mm	36 mm	9,93 kg	<b>225 CHF</b> •

**Alu Profil U-Form 200x150 mm (50 mm Raster)**

Ausführung Vollraster mit sehr vielen Spannmöglichkeiten, Spannbolzen ohne Nut zweifach erforderlich, als Tischverlängerung oder vertikale Spannfläche, ab 1000 mm Abstützung durch Tischfuss erforderlich, Toleranz auf Ebenheit < 0,9 mm / 1000 mm

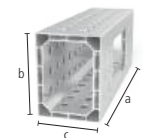

	L (a)	B (b)	H (c)	G	
4-AR22024050.V	500 mm	200 mm	150 mm	5,70 kg	<b>139 CHF</b> •
4-AR22024080.V	800 mm	200 mm	150 mm	8,90 kg	<b>217 CHF</b> •
4-AR22024100.V	1000 mm	200 mm	150 mm	11,30 kg	<b>270 CHF</b> •
4-AR22024120.V	1200 mm	200 mm	150 mm	13,50 kg	<b>321 CHF</b> •
4-AR22024150.V	1500 mm	200 mm	150 mm	16,80 kg	<b>402 CHF</b> •
4-AR22024200.V	2000 mm	200 mm	150 mm	22,40 kg	<b>532 CHF</b> •

**Alu Profil U-Form 200x150 mm (50 mm Raster mit Langloch)**

Variables Spannen auch im Winkel möglich, Spannbolzen ohne Nut zweifach erforderlich, als Tischverlängerung oder vertikale Spannfläche, ab 1000 mm Abstützung durch Tischfuss erforderlich, Toleranz auf Ebenheit < 0,9 mm / 1000 mm

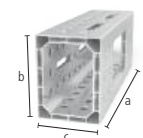

	L (a)	B (b)	H (c)	G	
4-AR22024050.VL	500 mm	200 mm	150 mm	5,53 kg	<b>143 CHF</b> •
4-AR22024080.VL	800 mm	200 mm	150 mm	8,53 kg	<b>225 CHF</b> •
4-AR22024100.VL	1000 mm	200 mm	150 mm	10,89 kg	<b>280 CHF</b> •
4-AR22024120.VL	1200 mm	200 mm	150 mm	13,01 kg	<b>332 CHF</b> •
4-AR22024150.VL	1500 mm	200 mm	150 mm	16,32 kg	<b>416 CHF</b> •
4-AR22024200.VL	2000 mm	200 mm	150 mm	21,68 kg	<b>550 CHF</b> •

**Adapter Tischanbindung für Alu Profile**

für stirnseitiges Befestigen der Profile, werden auf Klemmung in das Profil eingefügt, zur Befestigung: 2x 220511, 3x AP220528 (nicht im Lieferumfang enthalten)



	L (a)	B (b)	H (c)	MS (d)	G	
2-AP220399	163 mm	113 mm	70 mm	18 mm	3,03 kg	<b>91 CHF</b> •
2-AP220399.AT	163 mm	113 mm	70 mm	18 mm	1,10 kg	<b>91 CHF</b> •

**Adapter für Schraubzwingen nitriert**

zur Verwendung von Schraubzwingen in Alu Profilen, für Schraubzwingen: 220610.1, 220630.1, 220615



	L (a)	Ø	G	
2-AP220605.N	63 mm	35 mm	0,27 kg	<b>17 CHF</b> •
2-AP220602.N	81 mm	35 mm	0,32 kg	<b>20 CHF</b> •

**Leichte Spannmittel aus Aluminium**

Durch den Einsatz von Aluminium entstehen leichte und stabile Bauteile, die 75 – 90% leichter sind als vergleichbare Spannmittel. Ob als Tischverlängerung oder als vertikale Spannfläche, die Alu Profile von Siegmund bieten Ihnen eine Vielzahl an Einsatzmöglichkeiten. Durch die vielseitigen Bohrungen ergeben sich viele Spann- und Kombinationsmöglichkeiten mit anderen Winkeln und Anschlüssen.

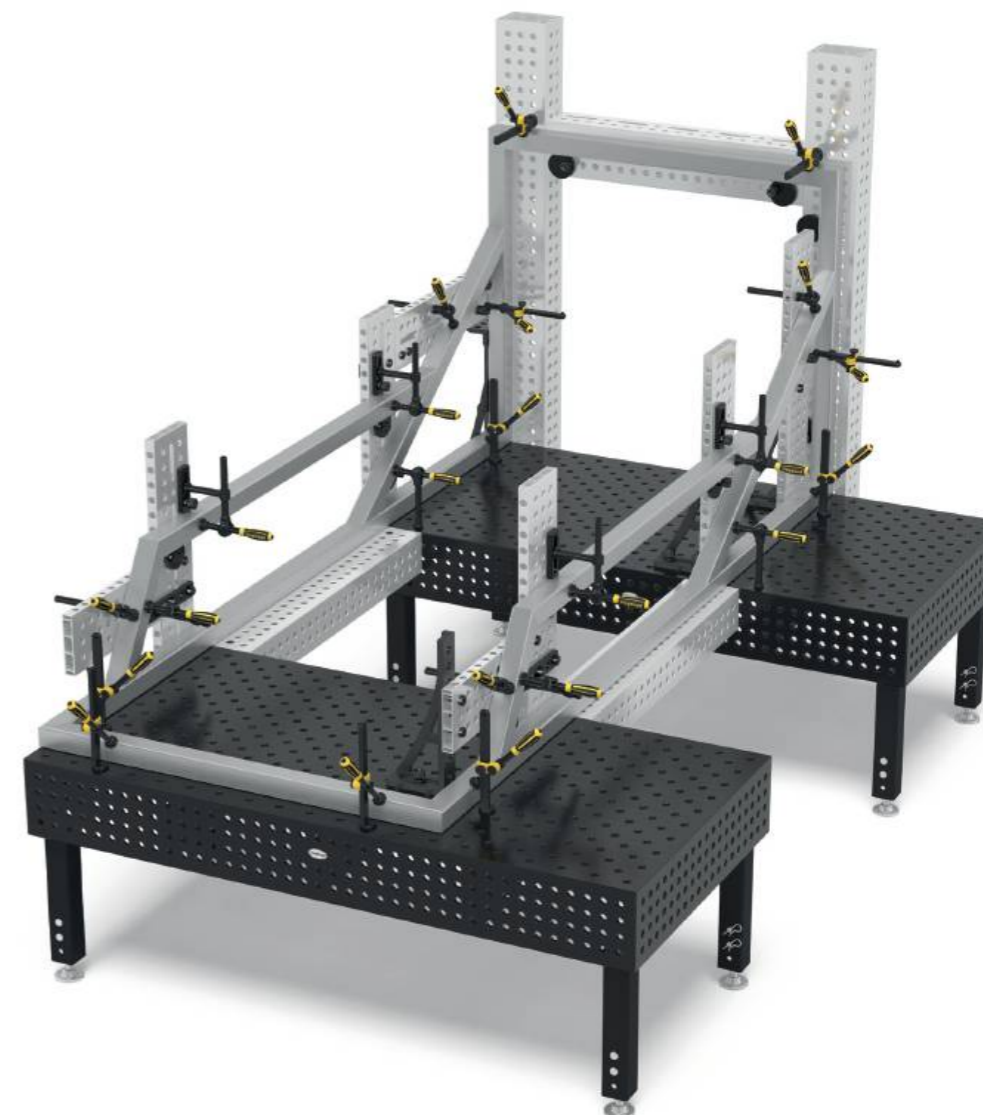

Weitere Informationen und Zubehörteile zu diesen Produkten finden Sie online.



www.siegmund.com/  
F-profile



**Flächenspannbolzen brüniert**

220590: Spannbereich ca. 33-39 mm, 220590.3: Spannbereich ca. 51-57 mm, 220590.4: Spannbereich ca. 69-75 mm, zum Spannen von Alu Profilen empfohlen, NICHT zum Verbinden von Tischen und U-Winkeln zulässig

**B 22**

		L (a)	SK	ZK1	ZK	AM1	AM	G	
2-220590	zweifach	84 mm	150 kN	3 kN	10 kN	15 Nm	25 Nm	0,33 kg	<b>62 CHF •</b>
2-220590.3	dreifach	102 mm	150 kN	3 kN	10 kN	15 Nm	25 Nm	0,38 kg	<b>69 CHF •</b>
2-220590.4	vierfach	120 mm	150 kN	3 kN	10 kN	15 Nm	25 Nm	0,43 kg	<b>75 CHF •</b>



**Flächenspannsenkbolzen brüniert**

verdeckte Verbindung von Bauteilen, 220595: Spannbereich ca. 33-39 mm, 220595.3: Spannbereich ca. 51-57 mm, 220595.4: Spannbereich ca. 69-75 mm, nicht für Langlöcher geeignet, NICHT zum Verbinden von Tischen und U-Winkeln zulässig

**B 22**

		L (a)	SK	ZK1	ZK	AM1	AM	G	
2-220595	zweifach	49 mm	130 kN	3 kN	6 kN	15 Nm	25 Nm	0,12 kg	<b>51 CHF •</b>
2-220595.3	dreifach	67 mm	130 kN	3 kN	6 kN	15 Nm	25 Nm	0,18 kg	<b>57 CHF •</b>
2-220595.4	vierfach	85 mm	130 kN	3 kN	6 kN	15 Nm	25 Nm	0,23 kg	<b>62 CHF •</b>



**Schnellspannbolzen ohne Nut brüniert**

ohne O-Ring-Nut für glatte Oberfläche, NICHT zum Verbinden von Tischen und U-Winkeln zulässig

**B 22**

		L (a)	SK	ZK	AM1	AM	G	
2-220511	zweifach	83 mm	130 kN	15 kN	6 Nm	15 Nm	0,27 kg	<b>52 CHF •</b>
2-220513	dreifach	101 mm	130 kN	15 kN	6 Nm	15 Nm	0,32 kg	<b>66 CHF •</b>
2-220515	vierfach	119 mm	130 kN	15 kN	6 Nm	15 Nm	0,37 kg	<b>79 CHF •</b>



**Senkbolzen ohne Nut brüniert**

verdeckte Verbindung von Bauteilen, nur zum Spannen von Alu Profilen, Aluminium-Teile nur handfest anziehen

**B 22**

		L (a)	SK	ZK	AM1	G	
2-AP220528	zweifach	50 mm	130 kN	2 kN	6 Nm	0,13 kg	<b>40 CHF •</b>
2-AP220529	dreifach	68 mm	130 kN	2 kN	6 Nm	0,18 kg	<b>48 CHF •</b>
2-AP220530	vierfach	86 mm	130 kN	2 kN	6 Nm	0,23 kg	<b>56 CHF •</b>



**Senkbolzen brüniert**

verdeckte Verbindung von Bauteilen, NICHT zum Verbinden von Tischen und U-Winkeln zulässig, nicht für Alu Profile geeignet, nicht für Langlöcher geeignet

**B 22**

		L (a)	SK	ZK	AM	G	
2-220528	zweifach	49 mm	130 kN	6 kN	15 Nm	0,12 kg	<b>48 CHF •</b>
2-220529	dreifach	67 mm	130 kN	6 kN	15 Nm	0,16 kg	<b>56 CHF •</b>



**Verbindungsbolzen mit Bund brüniert**

zum Verbinden von Tischen, U-Winkeln und Alu Profilen, für Langlöcher geeignet, fixe Langzeitverbindung

**B 22**

		L (a)	SK	ZK	AM1	AM	G	
2-220583	zweifach	55 mm	130 kN	15 kN	20 Nm	20 Nm	0,20 kg	<b>27 CHF •</b>
2-220584	dreifach	73 mm	130 kN	15 kN	20 Nm	20 Nm	0,27 kg	<b>34 CHF •</b>
2-220585	vierfach	91 mm	130 kN	15 kN	20 Nm	20 Nm	0,30 kg	<b>42 CHF •</b>



**Schnellspannbolzen brüniert**

NICHT zum Verbinden von Tischen und U-Winkeln zulässig

**B 22**

		L (a)	SK	ZK	AM1	AM	G	
2-220510	zweifach	83 mm	130 kN	15 kN	6 Nm	15 Nm	0,27 kg	<b>52 CHF •</b>



**Kugelspannbolzen flach ohne Nut brüniert**

geringer Überstand, NICHT zum Verbinden von Tischen und U-Winkeln zulässig, für Alu Profile geeignet, für Langlöcher geeignet

**B 22**

		L (a)	SK	ZK	AM1	AM	G	
2-220524	zweifach	57 mm	130 kN	15 kN	6 Nm	15 Nm	0,16 kg	<b>48 CHF •</b>
2-220525	dreifach	75 mm	130 kN	15 kN	6 Nm	15 Nm	0,20 kg	<b>56 CHF •</b>



**Schnellspannbolzen verstellbar ohne Nut brüniert**

220571: Spannbereich ca. 18-36 mm, 220573: Spannbereich ca. 36-54 mm, Spannen kundenspezifischer Laserschablonen, für Alu Profile geeignet, Aluminium-Teile nur handfest anziehen, NICHT zum Verbinden von Tischen und U-Winkeln zulässig

**100 B 22**

		L (a)	SK	ZK	AM1	AM	G	
2-220571	zweifach	95 mm	130 kN	15 kN	6 Nm	15 Nm	0,40 kg	<b>60 CHF •</b>
2-220573	dreifach	113 mm	130 kN	15 kN	6 Nm	15 Nm	0,46 kg	<b>72 CHF •</b>



**Universalbolzen Komfort brüniert**

220532: Spannbereich ca. 33-39 mm, 220533: Spannbereich ca. 51-57 mm, NICHT zum Verbinden von Tischen und U-Winkeln zulässig

**B 22**

		L (a)	SK	ZK	AM1	AM	G	
2-220532	zweifach	93 mm	150 kN	15 kN	6 Nm	15 Nm	0,35 kg	<b>57 CHF •</b>
2-220533	dreifach	111 mm	130 kN	15 kN	6 Nm	15 Nm	0,41 kg	<b>64 CHF •</b>



**Verbindungsbolzen nitriert**

zum Verbinden von Tischen und U-Winkeln, nicht für Alu Profile geeignet, nicht für Langlöcher geeignet, fixe Langzeitverbindung

**BAR N 22**

		L (a)	SK	ZK	AM	G	
2-220560.N	zweifach	36 mm	120 kN	6 kN	15 Nm	0,06 kg	<b>22 CHF •</b>



**Verbindungsbolzen brüniert**

zum Verbinden von Tischen und U-Winkeln, nicht für Alu Profile geeignet, nicht für Langlöcher geeignet, fixe Langzeitverbindung

**B 22**

		L (a)	SK	ZK	AM	G	
2-220561	dreifach	54 mm	120 kN	6 kN	15 Nm	0,12 kg	<b>30 CHF •</b>



**Magnetspannbolzen Aluminium**

Spannen ohne Werkzeugeinsatz, geeignet für druckempfindliche Teile oder wenn Gegenhalten nicht möglich

**AL 22**

		HK	L (a)	SF	G	
2-220740		140 kN	60 mm	18 mm	0,06 kg	<b>26 CHF •</b>

**Ausführung: zweifach / dreifach / vierfach**



Weitere Informationen und Zubehörteile zu diesen Produkten finden Sie online.



www.siegmund.com/  
F-bolt22



**Professional Schraubzwinde brüniert / nitriert**

Prisma auswechselbar, Kugeldurchmesser Spindel 10 mm, Trapezgewinde Spindel 16x4 mm, Vertikalstrebe ist gehärtet



	SP	B (b)	H (c)	G	
2-220610.1	3,50 kN	220 mm	300 mm	2,70 kg	<b>81 CHF •</b>



**Professional Schraubzwinde 45°/90° nitriert**

Prisma auswechselbar, Kugeldurchmesser Spindel 10 mm, Trapezgewinde Spindel 16x4 mm, stufenloses Verdrehen von 0-360°, Vertikalstrebe ist gehärtet



	SP	H (c)	G	
2-220630.1	3,50 kN	300 mm	2,21 kg	<b>75 CHF •</b>

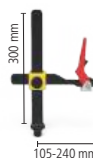

**Professional Schnellspannzwinde brüniert / nitriert**

Vertikalstrebe ist gehärtet



	SP	B (b)	H (c)	G	
2-220615	3,50 kN	275 mm	300 mm	2,70 kg	<b>122 CHF •</b>



**Rohrschraubzwinde Universal brüniert / nitriert**

Prisma auswechselbar, Kugeldurchmesser Spindel 10 mm, Trapezgewinde Spindel 16x4 mm, Spannen im Winkel +/- 42°, Fixierung mit Stellring



	SP	B (b)	H (c)	G	
2-220604.1	1,40 kN	265 mm	210 mm	1,91 kg	<b>88 CHF •</b>

**Gewindebuchse brüniert**

für 220610.1, Trapezgewinde 16x4 mm für 22er Schraubzwingenspindel, in jeder Systembohrung einsetzbar



	H (c)	Ø	G	
2-220618	22 mm	24 mm	0,03 kg	<b>9 CHF •</b>

**Prisma für Schraubzwingen**

für Spindel mit Kugeldurchmesser 10 mm, kompatibel mit 22er Bohrungen und Zwingen



	H (c)	Ø	G	
2-220657.1	20 mm	40 mm	0,05 kg	<b>12 CHF •</b>
2-220658.E	20 mm	40 mm	0,04 kg	<b>17 CHF •</b>
2-220659.PA	20 mm	40 mm	0,01 kg	<b>10 CHF •</b>



**Duo Prisma Ø 40**

für Spindel mit Kugeldurchmesser 10 mm, kompatibel mit 22er Bohrungen und Zwingen

	H (c)	Ø	G	
2-220650	27 mm	40 mm	0,13 kg	<b>21 CHF •</b>
2-220650.A	27 mm	40 mm	0,06 kg	<b>23 CHF •</b>
2-220650.PA	27 mm	40 mm	0,02 kg	<b>22 CHF •</b>



Weitere Informationen und Zubehörteile zu diesen Produkten finden Sie online.



www.siegmund.com/  
F-clamp22



**Schnellspanner 100**

Länge Spannarm 100 mm, Klemmbereich 0-100 mm, Befestigung in Systembohrungen



	L (a)	B (b)	H (c)	G	
2-220706	340 mm	30 mm	150 mm	1,20 kg	<b>83 CHF •</b>



**Schnellspanner 160**

Länge Spannarm 160 mm, Klemmbereich 0-140 mm, Befestigung in Systembohrungen



	L (a)	B (b)	H (c)	G	
2-220707	360 mm	30 mm	150 mm	1,20 kg	<b>83 CHF •</b>



**Prisma Ø 50 135° mit eingeschraubtem Bund**

M10-Gewinde für z. B. Prisma-Verlängerung Artikel-Nr. 220649, für Rohre bis Ø 80 mm



		H (c)	Ø	G	
2-220648.1	22 B	20 mm	50 mm	0,26 kg	<b>36 CHF</b> •
2-220648.1.A	22 AL	20 mm	50 mm	0,16 kg	<b>43 CHF</b> •
2-220648.1.PA	22 PA	20 mm	50 mm	0,08 kg	<b>47 CHF</b> •

**Vario Prisma Ø 50 90° / 120° mit eingeschraubtem Bund**

M10-Gewinde für z. B. Prisma-Verlängerung Artikel-Nr. 220649, für Rund-/Vierkantrohre bis Ø 50 mm



		H (c)	Ø	G	
2-220645.1	22 B	20 mm	50 mm	0,30 kg	<b>49 CHF</b> •
2-220645.1.A	22 AL	20 mm	50 mm	0,15 kg	<b>49 CHF</b> •
2-220645.1.PA	22 PA	20 mm	50 mm	0,08 kg	<b>49 CHF</b> •

**Prisma Ø 60 135° mit eingeschraubtem Bund brüniert**

M10-Gewinde für z. B. Prisma-Verlängerung Artikel-Nr. 220649, für Rohre bis Ø 80 mm



		H (c)	Ø	G	
2-220651.1	22 B	30 mm	60 mm	0,58 kg	<b>40 CHF</b> •
2-220651.1.A	22 AL	30 mm	60 mm	0,32 kg	<b>47 CHF</b> •
2-220651.1.PA	22 PA	30 mm	60 mm	0,13 kg	<b>49 CHF</b> •

**Prisma Ø 80 90° mit eingeschraubtem Bund**

M10-Gewinde für z. B. Prisma-Verlängerung Artikel-Nr. 220649, für Rund-/Vierkantrohre bis Ø 100 mm



		H (c)	Ø	G	
2-220647.1	22 B	40 mm	80 mm	1,07 kg	<b>49 CHF</b> •
2-220647.1.A	22 AL	40 mm	80 mm	0,57 kg	<b>57 CHF</b> •
2-220647.1.PA	22 PA	40 mm	80 mm	0,20 kg	<b>60 CHF</b> •

**Prisma Ø 120 157° mit eingeschraubtem Bund**

M10-Gewinde für z. B. Prisma-Verlängerung Artikel-Nr. 220649, für Rohre bis Ø 400 mm

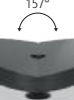

		H (c)	Ø	G	
2-220652.1	22 B	30 mm	120 mm	1,74 kg	<b>64 CHF</b> •
2-220652.1.A	22 AL	30 mm	120 mm	0,91 kg	<b>83 CHF</b> •
2-220652.1.PA	22 PA	30 mm	120 mm	0,30 kg	<b>90 CHF</b> •



**Schraubunterlage Ø 80 brüniert**

Feinjustierung Höhe im Bereich 75-110 mm, kombinierbar mit Auflagesatz 220821 und Prisma-Verlängerungen



	H (c)	Ø	G	
2-220822	75-110 mm	80 mm	2,44 kg	<b>77 CHF</b> •

**Auflage höhenverstellbar mit Skala brüniert**

inkl. Gewindestift, Höhe stufenlos einstellbar zwischen 20-105 mm, Gewindestift zur Aufnahme von Prismen



	H (c)	Ø	G	
2-220824	134 mm	45 mm	0,52 kg	<b>60 CHF</b> •

**Prisma-Einschraubbund mit Senkschraube brüniert**

zur Befestigung von Prismen in Bohrungen



	L (a)	Ø	G	
2-220669	12 mm	22 mm	0,04 kg	<b>9 CHF</b> •

**Auflagesatz 11-teilig brüniert**

zum Ausgleich von 1-100 mm Höhendifferenz, mit M10-Gewinde



	H (c)	Ø	G	
2-220821	125 mm	50 mm	2,01 kg	<b>62 CHF</b> •

**Auflageturm brüniert**

variable Auflagefläche, mit M10-Gewinde



	H (c)	Ø	G	
2-220821.1	125 mm	50 mm	0,39 kg	<b>31 CHF</b> •

**Scheibensatz**

Stufungen der Scheiben: 1 / 2 / 3 / 4 / 5 / 10 / 20 / 40 / 50 mm inkl. 1/10" Zollscheibe 2,54 mm



	Ø	G	
2-220821.2	50 mm	1,62 kg	<b>31 CHF</b> •

**Prisma-Verlängerung brüniert**

kompatibel mit Prismen, Auflagesatz 220821 und Schraubunterlage 220822



	L (a)	Ø	G	
2-220649	25 mm	22 mm	0,07 kg	<b>12 CHF</b> •
2-220649.1	50 mm	22 mm	0,14 kg	<b>22 CHF</b> •
2-220649.2	100 mm	22 mm	0,28 kg	<b>27 CHF</b> •
2-220649.3	150 mm	22 mm	0,42 kg	<b>31 CHF</b> •



Weitere Informationen und Zubehörteile zu diesen Produkten finden Sie online.



www.siegmund.com/  
F-prism22



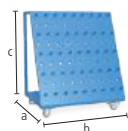

**Werkzeugwagen pulverbeschichtet**  
Zulässiges Gesamtgewicht 240 kg

22

	L (a)	B (b)	H (c)	G	
2-220910	650 mm	900 mm	1020 mm	50 kg	<b>936 CHF</b> •

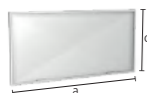

**Schweisschutzwand**

Befestigung mit 2 Bolzen (16: 000520, 22: 002822, 28: 280511), produktionstechnisch nicht kratzerfrei, farbige Lackierung als Sonderanfertigung gegen Aufpreis erhältlich

16 22 28

	L (a)	B (b)	H (c)	G	
2-280980	1600 mm	50 mm	800 mm	23 kg	<b>252 CHF</b> •



**Bürste Ø 24 mit Schutzkappe**  
zur Reinigung der Systembohrungen

22

	Ø	G	
2-220820	24 mm	0,06 kg	<b>23 CHF</b> •



**Bürste Ø 24 für Bohrmaschine / 10-Pack**  
zur Reinigung der Systembohrungen

22

	Ø	G	
2-220820.10	24 mm	0,06 kg	<b>75 CHF</b> •



**Innensechskantschlüssel Grösse 5**  
gelb

22

	G	
2-220852	0,09 kg	<b>20 CHF</b> •



**Brennerhalter brüniert**  
in Systembohrung positionierbar

B 22

	H (c)	G	
2-220920	200 mm	0,36 kg	<b>31 CHF</b> •

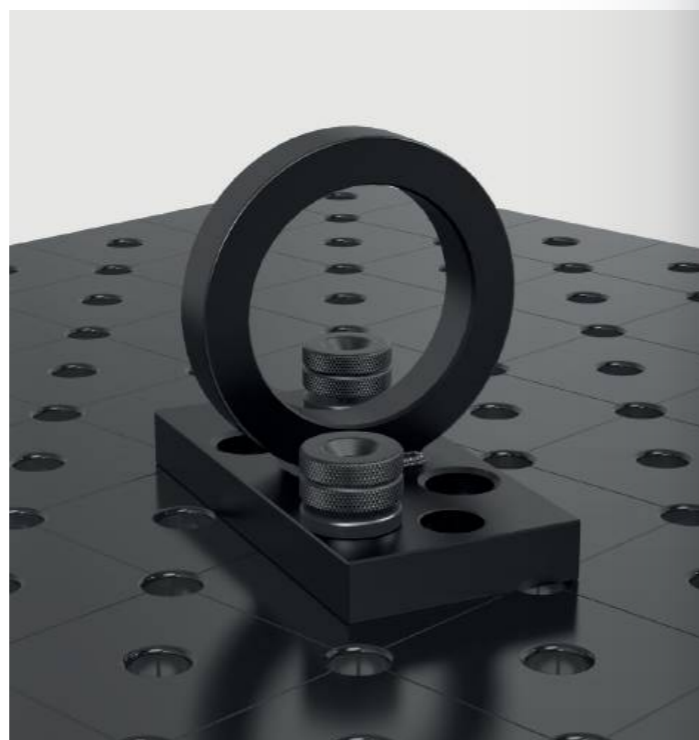

**Masseanschluss Komfort**

gewährleistet 100%igen Kontakt zum Schweisstisch, Befestigung in Systembohrungen, Belastung bis 500 Ampere, Kabelquerschnitt 70-95 mm<sup>2</sup>

16 22 28



	G	
2-000810	0,66 kg	<b>60 CHF</b> •



**Transportbügel mit Befestigungsplatte nitriert**

1800 kg Traglast (mit 2x 280511), 1000 kg Traglast (mit 2x 002822), weitere Anwendungshinweise zum Artikel online beachten!

BAR N 22 28

	L (a)	B (b)	H (c)	G	
2-000830.N	150 mm	150 mm	25 mm	4,70 kg	<b>73 CHF</b> •



**Transportbügel nitriert**

2500 kg Traglast (mit 2x 280511), 1000 kg Traglast (mit 2x 002822), 700 kg Traglast (mit 2x 160511), weitere Anwendungshinweise zum Artikel online beachten!

BAR N 16 22 28

	L (a)	B (b)	H (c)	G	
2-000835.N	200 mm	100 mm	165 mm	4,50 kg	<b>130 CHF</b> •



**Weitere Informationen und Zubehörteile zu diesen Produkten finden Sie online.**



www.siegmund.com/  
F-accessories22

Professional 750 / Extreme 8.7

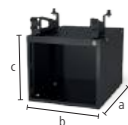

**Sub Table Box abschliessbar**

pulverbeschichtet, Stauraum unter Ihrem Schweisstisch, 360 mm Platz für Schubladen, abschliessbar, inkl. zwei Schlüssel

22

	L (a)	B (b)	H (c)	TF	G	
2-220990	630 mm	485 mm	430 mm	100 kg	30 kg	<b>456 CHF</b> •

1/6

**Set Sub Table Box abschliessbar inkl. 2 Schubladen**

inkl. Schubladen (2x 004230), pulverbeschichtet, Stauraum unter Ihrem Schweisstisch, abschliessbar, inkl. zwei Schlüssel, wird vormontiert geliefert, Auszugsmass Schublade 500 mm

22



	L (a)	B (b)	H (c)	TF	G	Aktionspreis
2-220990.1	630 mm	485 mm	430 mm	100 kg	44 kg	<b>647 CHF</b> •

statt 655 CHF

1/6

**Set Sub Table Box abschliessbar inkl. 3 Schubladen**

inkl. Schubladen (1x 004220, 1x 004225, 1x 004230), pulverbeschichtet, Stauraum unter Ihrem Schweisstisch, abschliessbar, inkl. zwei Schlüssel, wird vormontiert geliefert, Auszugsmass Schublade 500 mm

22



	L (a)	B (b)	H (c)	TF	G	Aktionspreis
2-220990.2	630 mm	485 mm	430 mm	100 kg	49 kg	<b>710 CHF</b> •

statt 728 CHF

Extreme 8.7 PLUS

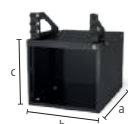

**Sub Table Box abschliessbar für PLUS Tisch**

pulverbeschichtet, Stauraum unter Ihrem Schweisstisch, 360 mm Platz für Schubladen, abschliessbar, inkl. zwei Schlüssel

22

	L (a)	B (b)	H (c)	TF	G	
2-222990	630 mm	485 mm	430 mm	100 kg	29,90 kg	<b>456 CHF</b> •

1/6

**Set Sub Table Box abschliessbar für PLUS Tisch inkl. 2 Schubladen**

inkl. Schubladen (2x 004230), pulverbeschichtet, Stauraum unter Ihrem Schweisstisch, abschliessbar, inkl. zwei Schlüssel, wird vormontiert geliefert, Auszugsmass Schublade 500 mm

22

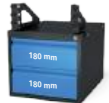

	L (a)	B (b)	H (c)	TF	G	Aktionspreis
2-222990.1	630 mm	485 mm	430 mm	100 kg	43,90 kg	<b>647 CHF</b> •

statt 655 CHF

1/6

**Set Sub Table Box abschliessbar für PLUS Tisch inkl. 3 Schubladen**

inkl. Schubladen (1x 004220, 1x 004225, 1x 004230), pulverbeschichtet, Stauraum unter Ihrem Schweisstisch, abschliessbar, inkl. zwei Schlüssel, wird vormontiert geliefert, Auszugsmass Schublade 500 mm

22



	L (a)	B (b)	H (c)	TF	G	Aktionspreis
2-222990.2	630 mm	485 mm	430 mm	100 kg	48,90 kg	<b>710 CHF</b> •

statt 728 CHF



Weitere Informationen und Zubehörteile zu diesen Produkten finden Sie online.



www.siegmund.com/  
F-stbox

Konfiguration

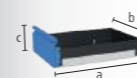

**Schublade mit Klippschiene**

pulverbeschichtet, jederzeit nachrüstbar, für Sub Table Box, für Workstation 0806 / 1208 / 1212 mit Wänden

16 22 28

	L (a)	B (b)	H (c)	TF	G	
2-004220	590 mm	400 mm	60 mm	50 kg	5,50 kg	<b>82 CHF</b> •
2-004225	590 mm	400 mm	120 mm	50 kg	6,50 kg	<b>91 CHF</b> •
2-004230	590 mm	400 mm	180 mm	50 kg	7 kg	<b>100 CHF</b> •
2-004235	590 mm	400 mm	240 mm	50 kg	7,50 kg	<b>109 CHF</b> •



## Schraubstock 125

**Siegmund Schraubstock 125**

Befestigung im 45° oder 90° Winkel, Backenbreite 125 mm, Öffnungshub 125 mm, Befestigung: System 16:  
2x 160511 + 2x 000546, System 22: 2x 220513 + 2x 000544, System 28: 2x 280511



16 22 28

2-004320

SP	G
30 kN	17,50 kg

315 CHF •

**Schonbacken-Set 125 inkl. Tasche**

Lieferumfang: 2x Fiber, 2x Gummi, 2x Alu Neutral, 2x Alu Prismen



16 22 28

2-004325

G
0,85 kg

70 CHF •

**Set Siegmund Schraubstock 125 System 22**

Befestigung im 45° oder 90° Winkel, Backenbreite 125 mm, Öffnungshub 125 mm, Lieferumfang: 1x Schraubstock  
004320, 2x Bolzen 220513, 2x Reduzierbuchse 000544, 1x Schonbacken-Set 004325



22

2-224320

SP	G
30 kN	19,20 kg

515 CHF •

## Schraubstock 150

**Siegmund Schraubstock 150**

Befestigung im 45° oder 90° Winkel, Backenbreite 150 mm, Öffnungshub 150 mm, Befestigung: System 16:  
2x 160511 + 2x 000546, System 22: 2x 220513 + 2x 000544, System 28: 2x 280511



16 22 28

2-004330

SP	G
40 kN	24 kg

408 CHF •

**Schonbacken-Set 150 inkl. Tasche**

Lieferumfang: 2x Fiber, 2x Gummi, 2x Alu Neutral, 2x Alu Prismen



16 22 28

2-004335

G
1 kg

79 CHF •

**Set Siegmund Schraubstock 150 System 22**

Befestigung im 45° oder 90° Winkel, Backenbreite 150 mm, Öffnungshub 150 mm, Lieferumfang: 1x Schraubstock  
004330, 2x Bolzen 220513, 2x Reduzierbuchse 000544, 1x Schonbacken-Set 004335



22

2-224330

SP	G
40 kN	25,90 kg

611 CHF •

**Schonbacken**

Der Grundkörper der Schonbacken besteht aus soliden Aluminiumprofilen. Die integrierten Magnete in den Profilen halten die Schonbacken zuverlässig am Schraubstock und ermöglichen ein schnelles und einfaches Wechseln der Schonbacken, je nach Werkstück oder Bearbeitungsschritt. Trotz der sehr hohen Magnetkraft werden Werkstücke nicht magnetisiert. Die Schonbacken sind rechtwinklig und planparallel, wodurch die hohe Genauigkeit des Siegmund Schraubstocks erhalten bleibt.

**Schonbacken-Set**

2x Fiber: geeignet für feingefräste, feingehobelte, geschliffene oder polierte Flächen, 2x Gummi: geeignet für Holz- und Kunststoffteile, 2x Alu Neutral: sicheres Spannen von grob- bis mittelfein bearbeiteten Werkstücken durch Rillen, 2x Alu Prismen: Spannen von runden oder ovalen Werkstücken durch Prismen



Weitere Informationen und Zubehörteile zu diesen Produkten finden Sie online.



www.siegmund.com/  
F-benchvice





**Tischpresse System 22**

Presskraft von 2,5 Tonnen, Gesamthub 60 mm, Bedienkraft 330 N, Fixierung immer an zwei Stellen erforderlich

**22**

	G			
2-220780		6,70 kg	<b>1'395 CHF</b>	•



**Sonderwinkel System 22**

als Verlängerung und vertikale Fixierung der Presse

**22**

	L (a)	B (b)	H (c)	G	
2-220702	195 mm	60 mm	60 mm	1,66 kg	<b>94 CHF</b> •

**Druckstück**

000701.AL: empfohlen bei Stahlarbeiten, 000701.PA: empfohlen bei Anwendungen mit Edelstahl



		H (c)	Ø	G	
2-000701.AL	<b>28</b> <b>22</b> <b>16</b> <b>AL</b>	15 mm	55 mm	0,08 kg	<b>29 CHF</b> •
2-000701.PA	<b>28</b> <b>22</b> <b>16</b> <b>PA</b>	15 mm	55 mm	0,03 kg	<b>23 CHF</b> •

**Stempel 90° mit Verlängerung**

zum Drücken in Ecken ohne Beschädigung der Schweissnaht

**16** **22** **28**



	L (a)	B (b)	H (c)	G	
2-000706	168 mm	50 mm	50 mm	0,82 kg	<b>122 CHF</b> •

**Rohreinsatz POM-C**

zum Richten von Rohren, 000703.1: für Rohre Ø 21,4 mm, 000703.2: für Rohre Ø 33,7 mm, 000703.3: für Rohre Ø 42,4 mm



**16** **22** **28**

	L (a)	Ø	G	
2-000703.1	35 mm	55 mm	0,08 kg	<b>27 CHF</b> •
2-000703.2	35 mm	55 mm	0,06 kg	<b>27 CHF</b> •
2-000703.3	35 mm	55 mm	0,05 kg	<b>27 CHF</b> •

**Rohrbiegestempel POM-C**

zum Biegen und Richten von Rohren, 000704.1: für Rohre Ø 21,4 mm, 000704.2: für Rohre Ø 33,7 mm, 000704.3: für Rohre Ø 42,4 mm



**16** **22** **28**

	L (a)	B (b)	H (c)	G	
2-000704.1	120 mm	35 mm	60 mm	0,24 kg	<b>49 CHF</b> •
2-000704.2	120 mm	35 mm	60 mm	0,21 kg	<b>49 CHF</b> •
2-000704.3	120 mm	35 mm	60 mm	0,18 kg	<b>49 CHF</b> •

**Gegenlager POM-C**

als Gegenlager zum Biegen und Richten von Rohren, Lagerbuchse zur Befestigung erforderlich, Befestigung mit Bolzen 160513 / 220513 / 280513 (nicht im Lieferumfang enthalten), 000705.1: für Rohre Ø 21,4 mm, 000705.2: für Rohre Ø 33,7 mm, 000705.3: für Rohre Ø 42,4 mm



**16** **22** **28**

	L (a)	B (b)	H (c)	G	
2-000705.1	60 mm	114 mm	55 mm	0,29 kg	<b>64 CHF</b> •
2-000705.2	60 mm	102 mm	55 mm	0,25 kg	<b>61 CHF</b> •
2-000705.3	60 mm	93 mm	55 mm	0,22 kg	<b>57 CHF</b> •

**Lagerbuchse**

zur drehbaren Befestigung der Gegenlager in den Systembohrungen, zur Befestigung: 220515



**22**

	L (a)	Ø	G	
2-220701	54 mm	40 mm	0,24 kg	<b>23 CHF</b> •

**Produktempfehlung**

**%**

**Basic-Set**

Im Set enthalten: 1x 000701.PA, 1x 000701.AL, 1x 220702

**22**



	G			
2-220783		1,77 kg	<b>117 CHF</b>	•

**Aktionspreis**

statt 147 CHF

**%**

**Rohrriech-Set für Ø 21,4**

Im Set enthalten: 1x 000703.1, 1x 000704.1, 2x 000705.1, 2x 220701, Befestigung mit Bolzen 220515 (nicht im Lieferumfang enthalten)

**22**



	G			
2-220782.1		1,38 kg	<b>202 CHF</b>	•

**Aktionspreis**

statt 252 CHF

**%**

**Rohrriech-Set für Ø 33,7**

Im Set enthalten: 1x 000703.2, 1x 000704.2, 2x 000705.2, 2x 220701, Befestigung mit Bolzen 220515 (nicht im Lieferumfang enthalten)

**22**



	G			
2-220782.2		1,25 kg	<b>198 CHF</b>	•

**Aktionspreis**

statt 247 CHF

**%**

**Rohrriech-Set für Ø 42,4**

Im Set enthalten: 1x 000703.3, 1x 000704.3, 2x 000705.3, 2x 220701, Befestigung mit Bolzen 220515 (nicht im Lieferumfang enthalten)

**22**



	G			
2-220782.3		1,15 kg	<b>190 CHF</b>	•

**Aktionspreis**

statt 238 CHF



**Weitere Informationen und Zubehörteile zu diesen Produkten finden Sie online.**



www.siegmund.com/  
F-tablepress

# FILIGRANE AUFBAUTEN

Für filigrane Aufbauten, wie beispielsweise Geländer oder Rahmenkonstruktionen, ist unser System 16 die richtige Entscheidung.

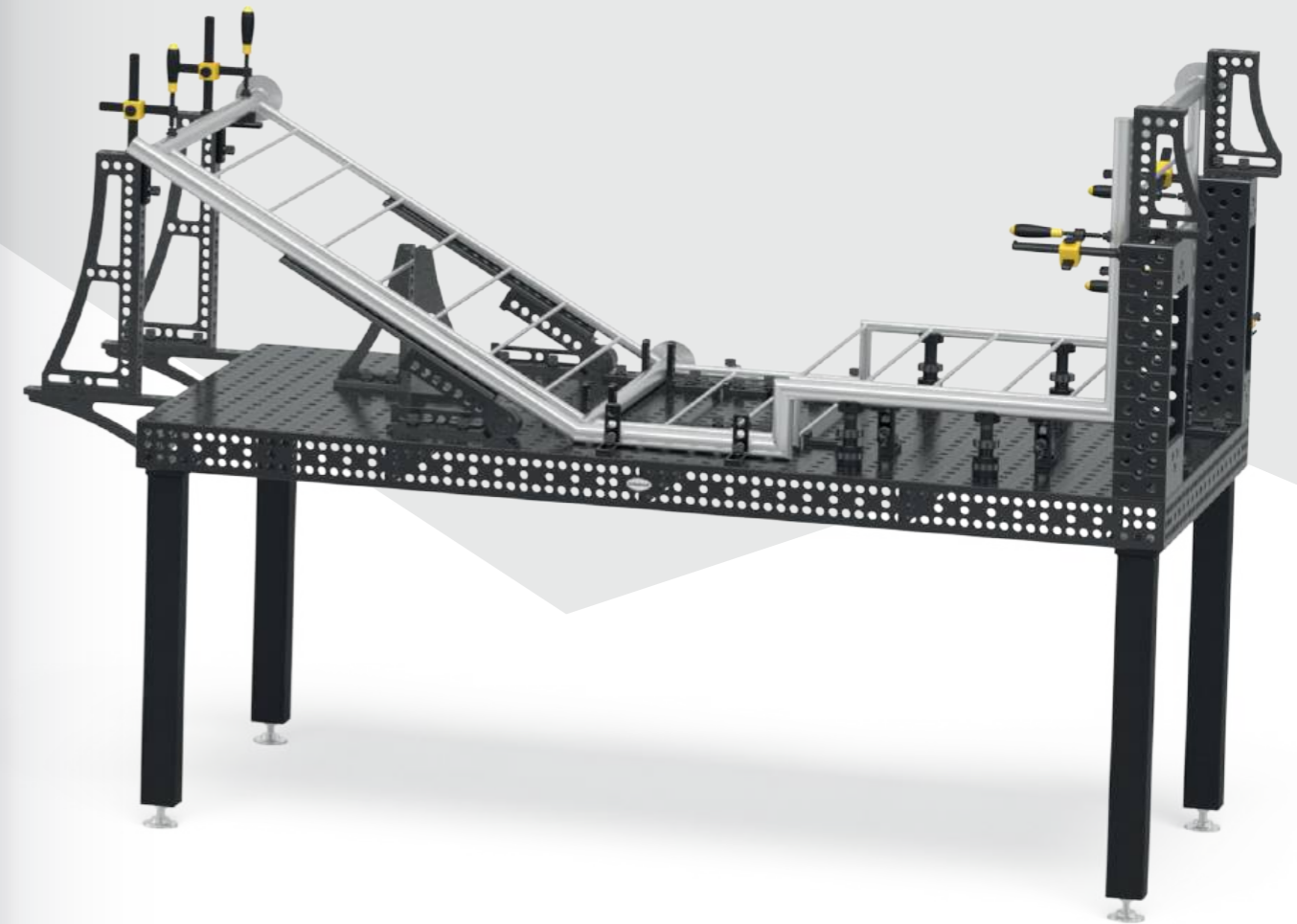
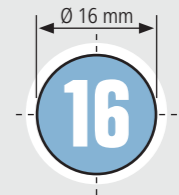

**Empfohlene Traglast  
bis zu 2000 kg**

max. 1000 kg pro Fuss Grundausstattung

Traglast ist abhängig von Art und Anzahl der Tischfüsse. Die einzelnen Bauteile sind deutlich höher ausgelegt. Aus unserer Erfahrung heraus empfehlen wir, zu Ihrer Sicherheit, die angegebenen Traglasten.

### Basic 750

- hochwertiger Stahl S355J2+N, plasmanitriert und BAR-beschichtet
- Materialstärke ca. 11,5 – 13 mm
- Bohrung Ø 16 mm, Bohrungen Oberfläche 50x50 mm Raster
- Höhe Seitenwange 50 mm, Bohrungsabstand Seitenwange 50 mm
- inkl. Fuss Grundausstattung



Tischgröße	Füsse	Gewicht			
1000 x 1000 mm	4	183 kg	<b>1'724 CHF</b>	4-161010.P	•
1200 x 800 mm	4	173 kg	<b>1'724 CHF</b>	4-161025.P	•
1200 x 1200 mm	4	242 kg	<b>2'246 CHF</b>	4-161015.P	•
1500 x 1000 mm	4	244 kg	<b>2'404 CHF</b>	4-161035.P	•

Gewicht = Tisch + Palette + Fuss Grundausstattung  
 Maximal empfohlene statische Gesamtlast mit 4 Füßen 1000 kg bei gleichmässiger Lastverteilung. (Angaben nur für Fuss Grundausstattung)



www.siegmund.com/  
F-tablebasic16

### Tischfüsse



	Grundausstattung	Höhenverstellbar	Lenkrolle, Feststellbremse	Höhenverstellbar, Lenkrolle, Feststellbremse	Bodenverankerung
	161856	4-160877.XX	4-161855.XX	4-160879.XX	4-160874.XX
Traglast pro Fuss	1000 kg	1000 kg	200 kg	200 kg	1000 kg
Fusshöhe	815 mm	550 – 950 mm	815 mm	600 – 900 mm	815 mm
Feinjustierung	50 mm	40 mm	30 mm	30 mm	50 mm
Aufpreis pro Fuss	inklusive	<b>72 CHF</b>	<b>81 CHF</b>	<b>120 CHF</b>	<b>69 CHF</b>

Arbeitshöhe = Höhe Tischfuss + Höhe Seitenwange Tisch  
 Die angegebenen Traglasten beziehen sich auf statische Belastung. Hinweis Lenkrolle: Nicht empfehlenswert für Schweisstische mit 6 Füßen. Wegen Kippgefahr nicht zulässig bei 1200x800 mm Tisch.

### Basic-Sets



	160610	160511	160420.N	160108.N	160110.N	160162.N	163999	
<b>1</b>	4-161200	4x	12x	8x	4x	2x	1x	<b>1'135 CHF</b> •
<b>2</b>	4-161300	8x	16x	10x	4x	4x	2x	<b>1'881 CHF</b> •

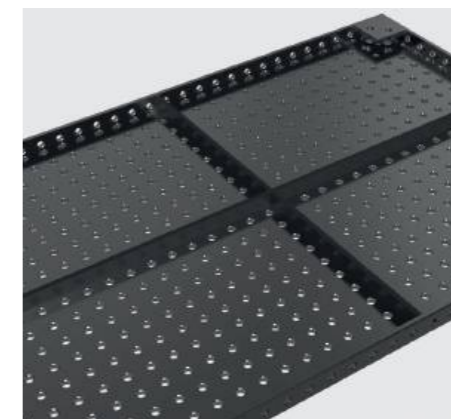

# Professional 750

- hochwertiger Stahl S355J2+N, plasmanitriert und BAR-beschichtet
- Materialstärke ca. 11,5 – 13 mm
- Bohrung Ø 16 mm, Bohrungen Oberfläche 50x50 mm Raster
- Höhe Seitenwange 100 mm, Bohrungsabstand Seitenwange 25 mm
- inkl. Fuss Grundausrüstung



Tischgröße	Füsse	Gewicht			
1200 x 1200 mm	4	261 kg	<b>2'638 CHF</b>	4-160015.P	•
1500 x 1000 mm	4	281 kg	<b>2'796 CHF</b>	4-160035.P	•
2000 x 1000 mm	4	354 kg	<b>3'730 CHF</b>	4-160020.P	•
2400 x 1200 mm	6	503 kg	<b>5'110 CHF</b>	4-160030.P	•
3000 x 1500 mm	6	758 kg	<b>6'724 CHF</b>	4-160040.P	•

Gewicht = Tisch + Palette + Fuss Grundausrüstung  
 Maximal empfohlene statische Gesamtlast mit 4 Füßen 2000 kg bei gleichmässiger Lastverteilung. (Angaben nur für Fuss Grundausrüstung)



www.siegmund.com/  
F-table75016

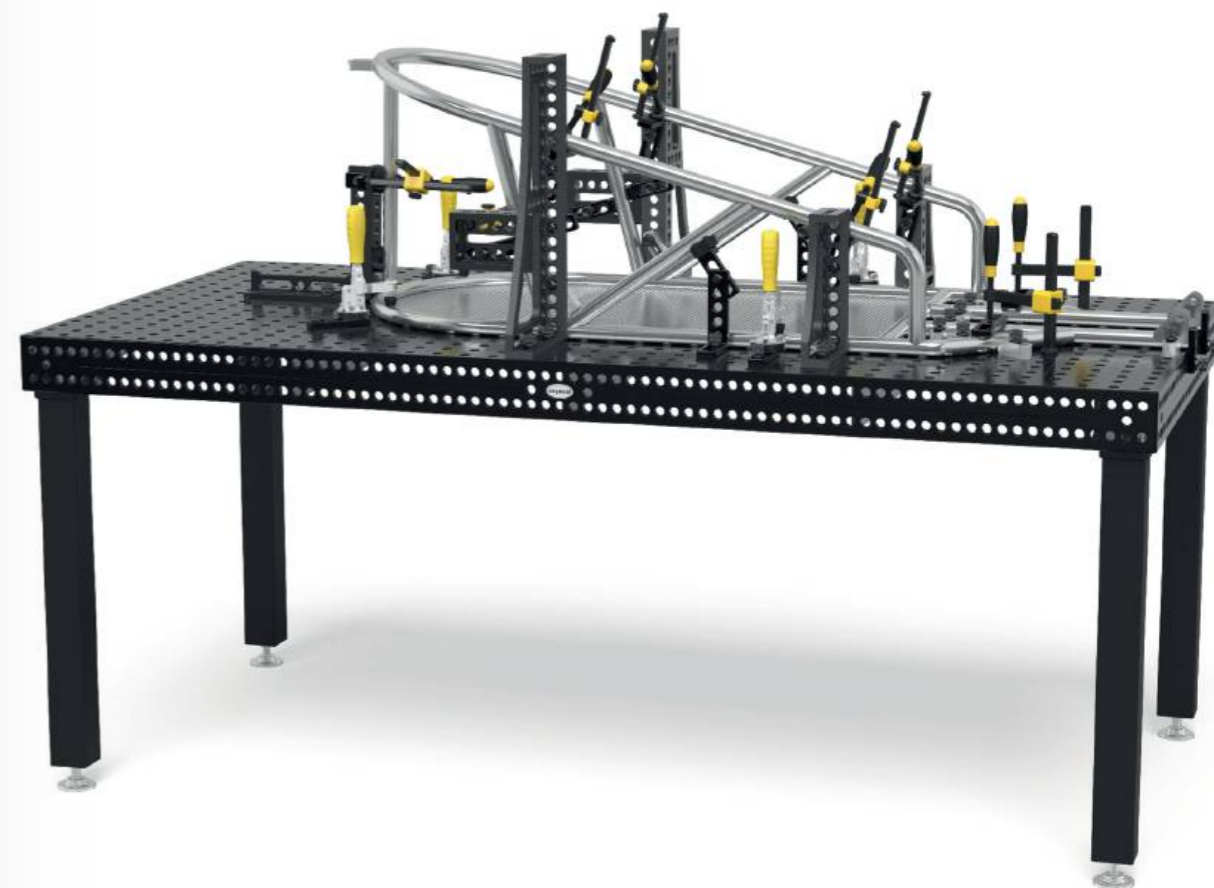

## Tischfüsse



	Grundausrüstung	Grundausrüstung	Höhenverstellbar	Lenkrolle, Feststellbremse	Höhenverstellbar, Lenkrolle, Feststellbremse	Bodenverankerung
	160858.X	160857.X	4-160877.XX	4-160876.XX	4-160879.XX	4-160875.XX
Traglast pro Fuss	1000 kg	1000 kg	1000 kg	200 kg	200 kg	1000 kg
Fusshöhe	750 mm	850 mm	550 – 950 mm	750 mm	600 – 900 mm	750 mm
Feinjustierung	40 mm	40 mm	40 mm	30 mm	30 mm	50 mm
Aufpreis pro Fuss	inklusive	Alternativ	<b>72 CHF</b>	<b>79 CHF</b>	<b>120 CHF</b>	<b>69 CHF</b>

Arbeitshöhe = Höhe Tischfuss + Höhe Seitenwange Tisch  
 Die angegebenen Traglasten beziehen sich auf statische Belastung. Hinweis Lenkrolle: Nicht empfehlenswert für Schweisstische mit 6 bzw. 8 Füßen.

## Sets



	160610	160630	160645.1.N	160511	160410.N	160420.N	160108.N
<b>1</b>	4-163100	4x		12x		4x	4x
<b>2</b>	4-163200	6x	2x	4x	18x	4x	6x
<b>3</b>	4-163300	8x	4x	4x	24x	4x	8x
<b>4</b>	4-163400	10x	4x	8x	30x	8x	10x
<b>5</b>	4-163500	12x	6x	8x	36x	8x	12x

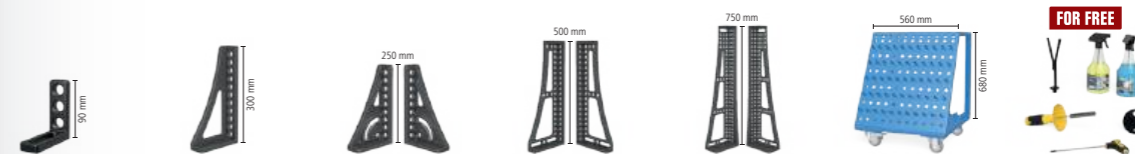
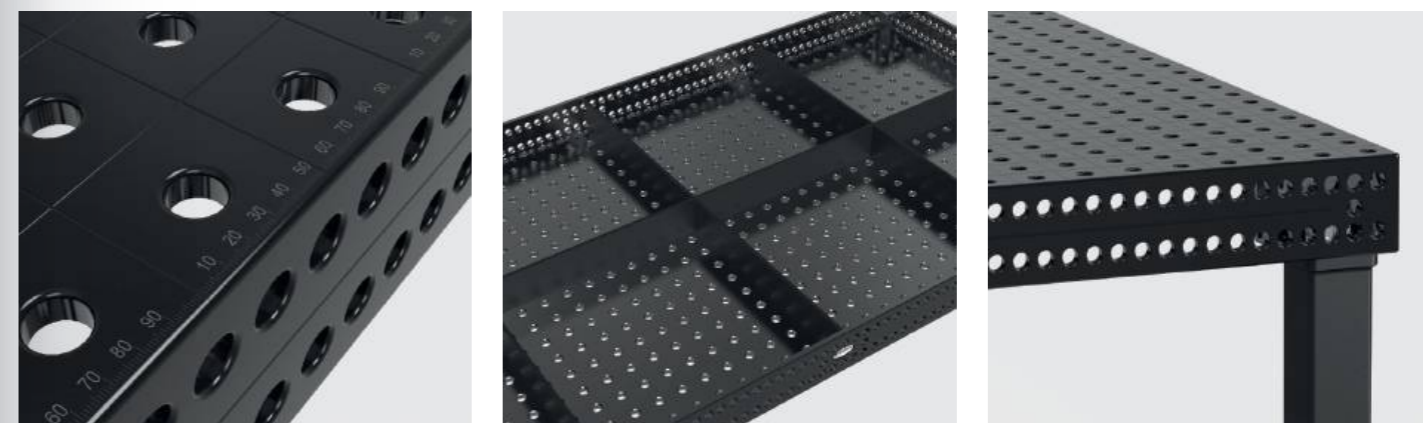

	160110.N	160162.N	160161+63.N	160134+36.N	160146+48.N	160910	163999	
	4x						1x	<b>1'387 CHF</b> •
	6x	2x					1x	<b>2'480 CHF</b> •
	8x	2x		1x			1x	<b>3'674 CHF</b> •
	10x	4x	1x	1x		1x	1x	<b>5'581 CHF</b> •
	12x	4x	1x	1x	1x	1x	1x	<b>7'371 CHF</b> •

## Professional Extreme 8.7

- Durchgehärteter Werkzeugstahl X8.7, plasmanitriert und BAR-beschichtet
- Materialstärke ca. 11,5 – 13 mm
- Bohrung Ø 16 mm, Bohrungen Oberfläche 50x50 mm Raster
- Höhe Seitenwange 100 mm, Bohrungen Seitenwange im Diagonalraster
- Seitenwange aus hochwertigem Stahl S355J2+N
- inkl. Fuss Grundausstattung



Tischgröße	Füsse	Gewicht			
1000 x 500 mm	4	126 kg	<b>1'760 CHF</b>	4-160005.X7D	•
1000 x 1000 mm	4	192 kg	<b>2'331 CHF</b>	4-160010.X7D	•
1200 x 800 mm	4	193 kg	<b>2'491 CHF</b>	4-160025.X7D	•
1200 x 1200 mm	4	259 kg	<b>3'058 CHF</b>	4-160015.X7D	•
1500 x 1000 mm	4	279 kg	<b>3'216 CHF</b>	4-160035.X7D	•
1500 x 1500 mm	4	394 kg	<b>4'282 CHF</b>	4-160050.X7D	•
2000 x 1000 mm	4	351 kg	<b>4'217 CHF</b>	4-160020.X7D	•
2000 x 1200 mm	4	412 kg	<b>5'066 CHF</b>	4-160060.X7D	•
2400 x 1200 mm	6	499 kg	<b>5'940 CHF</b>	4-160030.X7D	•
3000 x 1500 mm	6	753 kg	<b>7'413 CHF</b>	4-160040.X7D	•
4000 x 2000 mm	8	1255 kg	<b>12'197 CHF</b>	4-160055.X7D	•

Gewicht = Tisch + Palette + Fuss Grundausstattung  
 Maximal empfohlene statische Gesamtlast mit 4 Füßen 2000 kg bei gleichmässiger Lastverteilung. (Angaben nur für Fuss Grundausstattung)  
 Alle Tische sind auf Bestellung ohne Plasmanitrierung erhältlich: [www.siegmund.com/F-tableX716](http://www.siegmund.com/F-tableX716)



[www.siegmund.com/F-tableX716](http://www.siegmund.com/F-tableX716)



### Tischfüsse



	Grundausstattung	Grundausstattung	Höhenverstellbar	Lenkrolle, Feststellbremse	Höhenverstellbar, Lenkrolle, Feststellbremse	Bodenverankerung
	160858.X	160857.X	4-160877.XX	4-160876.XX	4-160879.XX	4-160875.XX
Traglast pro Fuss	1000 kg	1000 kg	1000 kg	200 kg	200 kg	1000 kg
Fusshöhe	750 mm	850 mm	550 – 950 mm	750 mm	600 – 900 mm	750 mm
Feinjustierung	40 mm	40 mm	40 mm	30 mm	30 mm	50 mm
Aufpreis pro Fuss	inklusive	Alternativ	<b>72 CHF</b>	<b>79 CHF</b>	<b>120 CHF</b>	<b>69 CHF</b>

Arbeitshöhe = Höhe Tischfuss + Höhe Seitenwange Tisch  
 Die angegebenen Traglasten beziehen sich auf statische Belastung. Hinweis Lenkrolle: Nicht empfehlenswert für Schweisstische mit 6 bzw. 8 Füßen. Wegen Kippgefahr nicht zulässig für 1000x500 mm und 1200x800 mm.

### Sets



	160610	160630	160645.1.N	160511	160410.N	160420.N	160108.N
<b>1</b>	4-163100	4x		12x		4x	4x
<b>2</b>	4-163200	6x	2x	4x	18x	4x	6x
<b>3</b>	4-163300	8x	4x	4x	24x	4x	8x
<b>4</b>	4-163400	10x	4x	8x	30x	8x	10x
<b>5</b>	4-163500	12x	6x	8x	36x	8x	12x

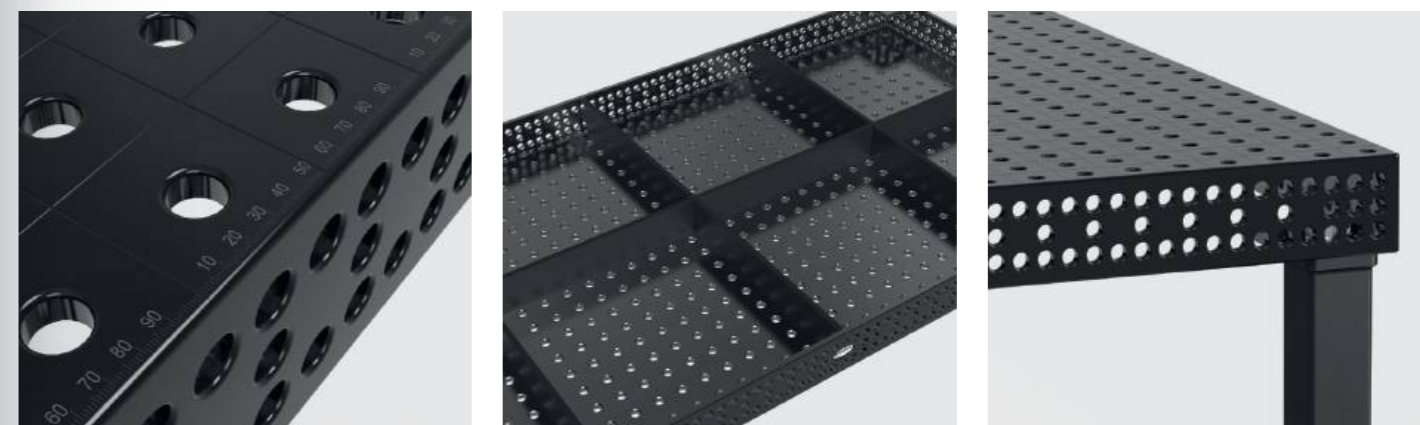

	160110.N	160162.N	160161+63.N	160134+36.N	160146+48.N	160910	163999	
	4x						1x	<b>1'387 CHF</b> •
	6x	2x					1x	<b>2'480 CHF</b> •
	8x	2x		1x			1x	<b>3'674 CHF</b> •
	10x	4x	1x	1x		1x	1x	<b>5'581 CHF</b> •
	12x	4x	1x	1x	1x	1x	1x	<b>7'371 CHF</b> •



# Professional Extreme 8.7 PLUS

- Durchgehärteter Werkzeugstahl X8.7, plasmanitriert und BAR-beschichtet
- Materialstärke ca. 11,5 – 13 mm
- Bohrung Ø 16 mm, Bohrungen Oberfläche 50x50 mm Raster
- Höhe Seitenwange 150 mm, Bohrungen Seitenwange 3 Reihen mit 25 mm Abstand, 2 Reihen mit 50 mm Abstand
- Seitenwange aus hochwertigem Stahl S355J2+N
- inkl. Fuss Grundausrüstung



Tischgröße	Füsse	Gewicht			
1200 x 1200 mm	4	287 kg	<b>3'396 CHF</b>	4-160015.X7PL	•
1500 x 1000 mm	4	313 kg	<b>3'537 CHF</b>	4-160035.X7PL	•
2000 x 1000 mm	4	397 kg	<b>4'694 CHF</b>	4-160020.X7PL	•
2400 x 1200 mm	6	553 kg	<b>6'598 CHF</b>	4-160030.X7PL	•
3000 x 1500 mm	6	850 kg	<b>8'186 CHF</b>	4-160040.X7PL	•
4000 x 2000 mm	8	1457 kg	<b>13'484 CHF</b>	4-160055.X7PL	•



Gewicht = Tisch + Palette + Fuss Grundausrüstung  
 Maximal empfohlene statische Gesamtlast mit 4 Füßen 2000 kg bei gleichmässiger Lastverteilung. (Angaben nur für Fuss Grundausrüstung)  
 Alle Tische sind auf Bestellung ohne Plasmanitrierung erhältlich: [www.siegmund.com/F-tableX716plus](http://www.siegmund.com/F-tableX716plus)



[www.siegmund.com/F-tableX716plus](http://www.siegmund.com/F-tableX716plus)



## Tischfüsse



	Grundausrüstung	Grundausrüstung	Höhenverstellbar	Lenkrolle, Feststellbremse	Höhenverstellbar, Lenkrolle, Feststellbremse	Bodenverankerung
	160853.X	160857.X	4-160877.XX	4-160860.XX	4-160879.XX	4-160872.XX
Traglast pro Fuss	1000 kg	1000 kg	1000 kg	200 kg	200 kg	1000 kg
Fusshöhe	700 mm	850 mm	550 – 950 mm	700 mm	600 – 900 mm	700 mm
Feinjustierung	40 mm	40 mm	40 mm	30 mm	30 mm	50 mm
Aufpreis pro Fuss	inklusive	Alternativ	<b>72 CHF</b>	<b>78 CHF</b>	<b>120 CHF</b>	<b>69 CHF</b>

Arbeitshöhe = Höhe Tischfuss + Höhe Seitenwange Tisch  
 Die angegebenen Traglasten beziehen sich auf statische Belastung. Hinweis Lenkrolle: Nicht empfehlenswert für Schweisstische mit 6 bzw. 8 Füßen.

## Sets



	160610	160630	160645.1.N	160511	160410.N	160420.N	160108.N
<b>1</b>	4-163100	4x		12x		4x	4x
<b>2</b>	4-163200	6x	2x	4x	18x	4x	6x
<b>3</b>	4-163300	8x	4x	4x	24x	4x	8x
<b>4</b>	4-163400	10x	4x	8x	30x	8x	10x
<b>5</b>	4-163500	12x	6x	8x	36x	8x	12x

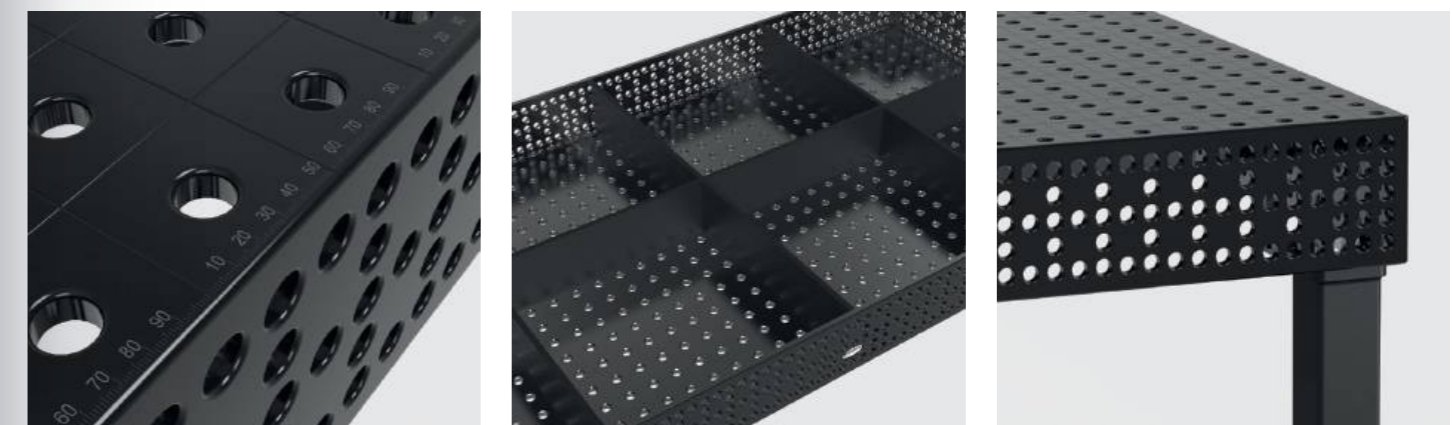

	160110.N	160162.N	160161+63.N	160134+36.N	160146+48.N	160910	163999	
	4x						1x	<b>1'387 CHF</b> •
	6x	2x					1x	<b>2'480 CHF</b> •
	8x	2x		1x			1x	<b>3'674 CHF</b> •
	10x	4x	1x	1x		1x	1x	<b>5'581 CHF</b> •
	12x	4x	1x	1x	1x	1x	1x	<b>7'371 CHF</b> •

# JUBILÄUMSANGEBOT

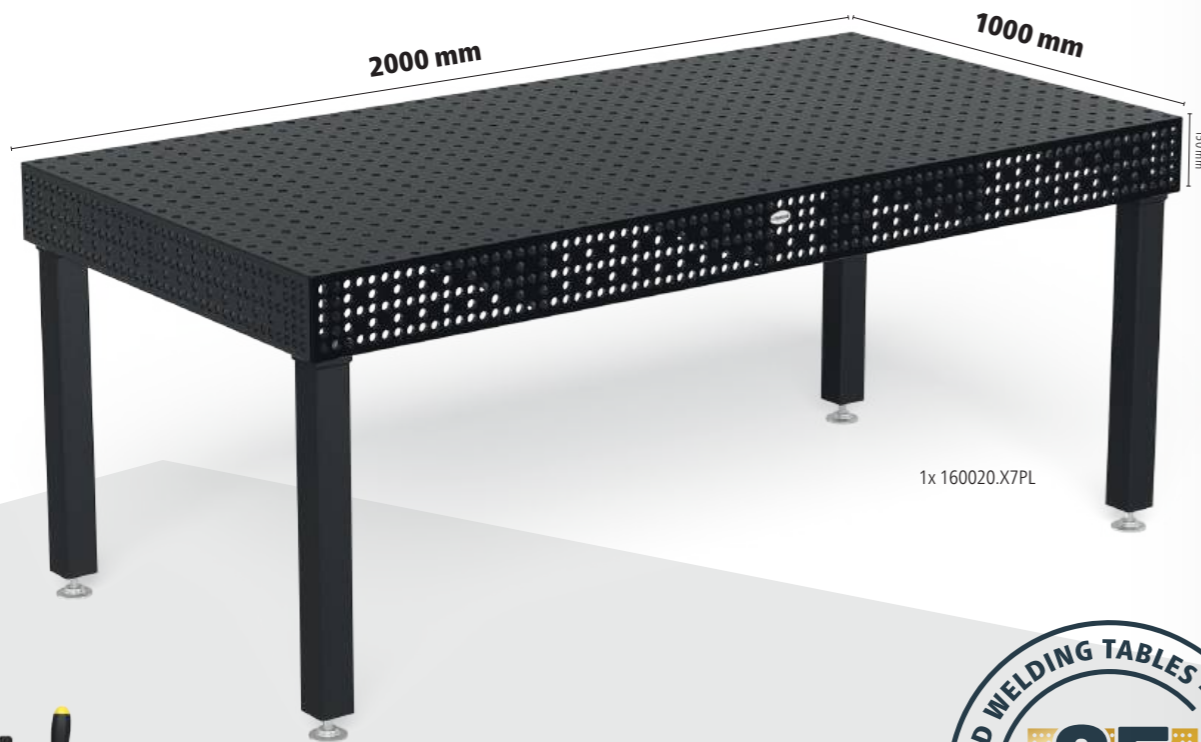

1x 160020.X7PL

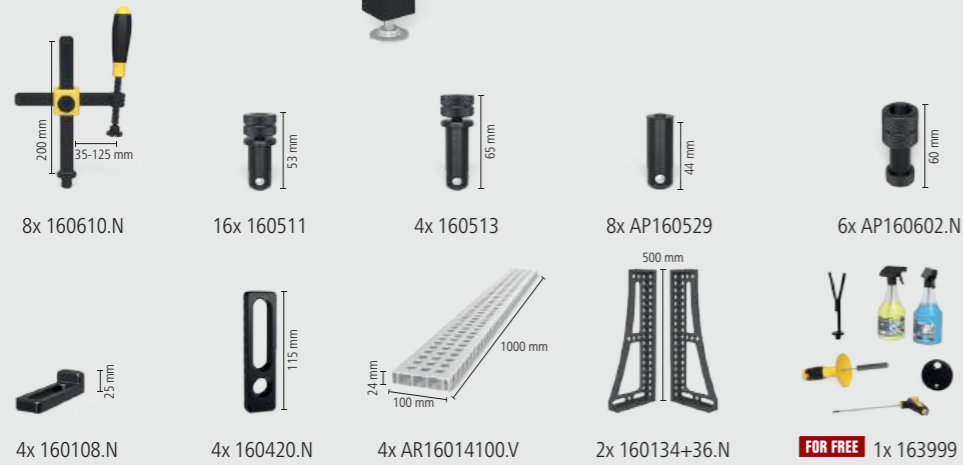

## Schweißstisch Extreme 8.7 PLUS inkl. Zubehör

- Durchgehärteter Werkzeugstahl X8.7 + Plasmanitrierung
- Seitenwange aus hochwertigem Stahl S355J2+N + Plasmanitrierung
- Bohrung Ø 16 mm
- Bohrungen Oberfläche 50x50 mm Raster
- Materialstärke ca. 11,5 – 13 mm
- Höhe Seitenwange 150 mm
- Bohrungen Seitenwange 3 Reihen mit 25 mm Abstand, 2 Reihen mit 50 mm Abstand
- Ecken, Kanten und Bohrungen abgerundet
- Inklusive Skalierung auf der Oberfläche
- Konstruktion durch Rippen verstärkt

Limitiert auf 250 Stück.

Einmaliger Jubiläumspreis <sup>9%</sup>

# 5'823 CHF

statt 8'488 CHF

4-168220.X7PL

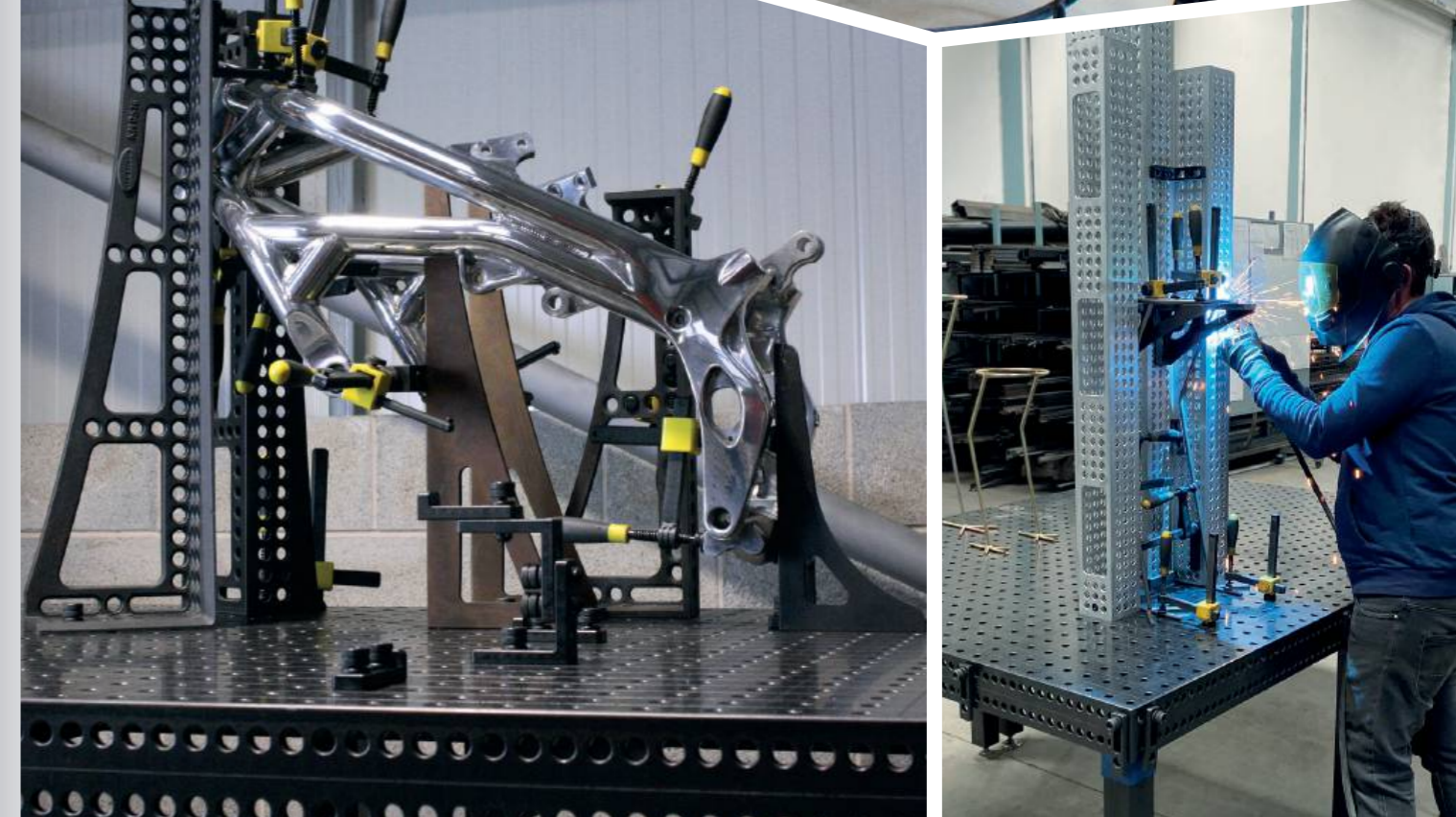
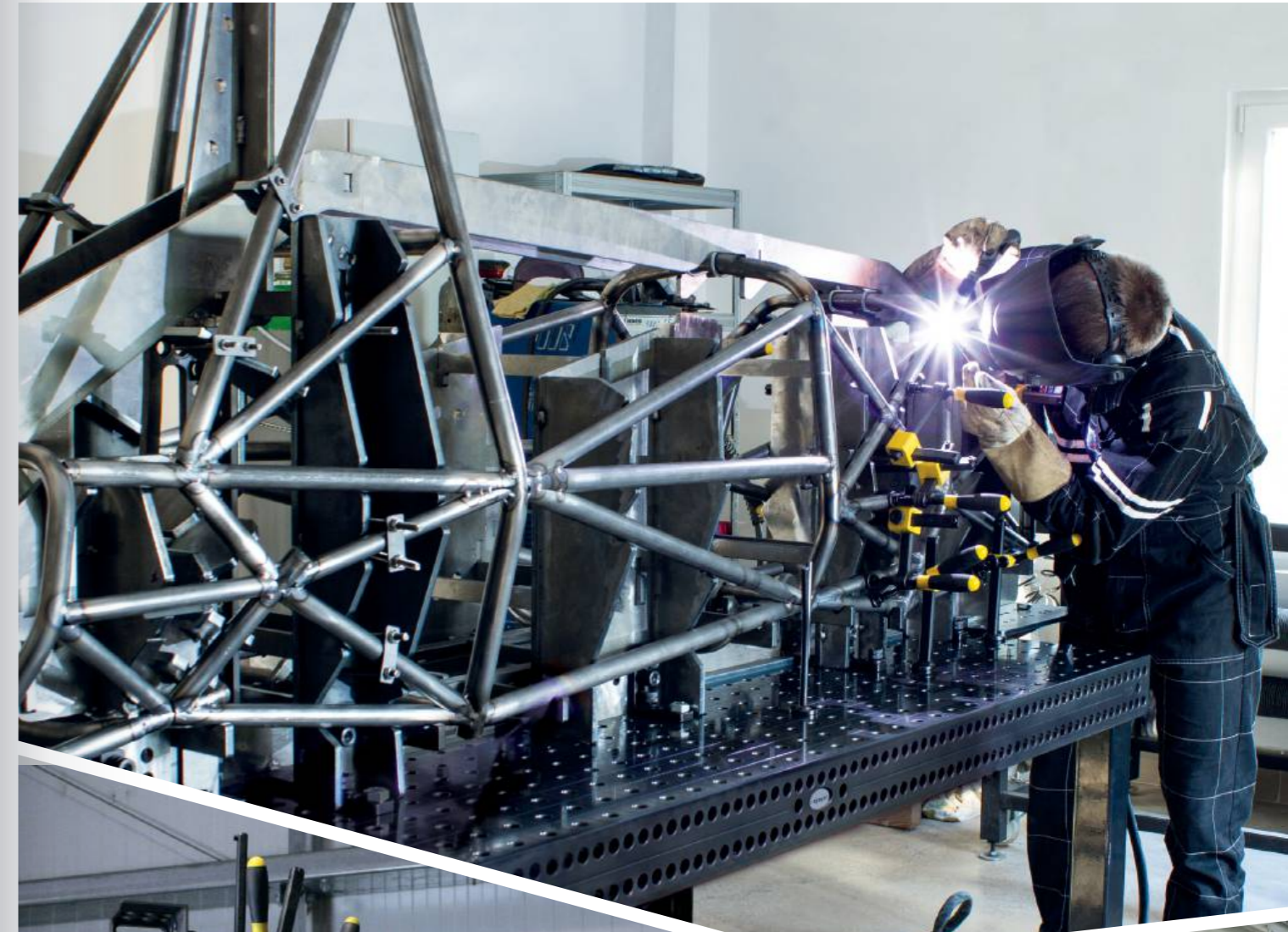

Siegmund Hubbühne

- mit zwei Hubzylindern
- hohe Belastbarkeit
- einfache Bedienung
- massive Scheren und Stahlrollen
- Kontaktleiste schützt vor Einklemmen
- Montage Überflur und Unterflur möglich



**Hubbühne 2010**  
 für 2000x1000 mm Tisch, Bauhöhe im eingefahrenen Zustand: 330 mm, Nutzhub: 1100 mm, Hubzeit belastet: 45~55 Sekunden, Leistung 2,2 kW, Betriebsspannung 400 V, Maximale Belastungsfähigkeit: Basisgestell (ohne Tisch) 4000 kg, inkl. Isolationsplatten, Jubiläumsangebot: siehe Seite 72

16 22 28

	L (a)	B (b)	G	Aktionspreis
4-HB4020.1	1990 mm	990 mm	470 kg	<b>5'525 CHF</b> • statt 8'506 CHF

**Hubbühne 2012**  
 für 2000x1200 mm Tisch, Bauhöhe im eingefahrenen Zustand: 330 mm, Nutzhub: 1100 mm, Hubzeit belastet: 45~55 Sekunden, Leistung 2,2 kW, Betriebsspannung 400 V, Maximale Belastungsfähigkeit: Basisgestell (ohne Tisch) 4000 kg, inkl. Isolationsplatten

16 22 28

	L (a)	B (b)	G	Aktionspreis
4-HB4060.1	1990 mm	1190 mm	490 kg	<b>8'818 CHF</b> •

**Hubbühne 2412**  
 für 2400x1200 mm Tisch, Bauhöhe im eingefahrenen Zustand: 330 mm, Nutzhub: 1100 mm, Hubzeit belastet: 45~55 Sekunden, Leistung 2,2 kW, Betriebsspannung 400 V, Maximale Belastungsfähigkeit: Basisgestell (ohne Tisch) 4000 kg, inkl. Isolationsplatten

16 22 28

	L (a)	B (b)	G	Aktionspreis
4-HB4030.1	2390 mm	1190 mm	530 kg	<b>9'424 CHF</b> •

**Hubbühne 3015**  
 für 3000x1500 mm Tisch, Bauhöhe im eingefahrenen Zustand: 430 mm, Nutzhub: 650 mm, Hubzeit belastet: 35~45 Sekunden, Leistung 2,2 kW, Betriebsspannung 400 V, Maximale Belastungsfähigkeit: Basisgestell (ohne Tisch) 6000 kg, inkl. Isolationsplatten

16 22 28

	L (a)	B (b)	G	Aktionspreis
4-HB4040.1	2990 mm	1490 mm	865 kg	<b>14'572 CHF</b> •

Hubbühne 2010 mit Schweisstisch

- inkl. Schweisstisch 2000x1000 mm und Isolationsplatten
- Materialstärke Tischplatte ca. 11,5 – 13 mm
- Abmessungen (L x B): ca. 1990x990 mm
- Gewicht (ohne Tisch) ca. 470 kg
- Bauhöhe im eingefahrenen Zustand: 330 mm, Nutzhub: 1100 mm
- Arbeitshöhe entspricht Bauhöhe zzgl. Seitenwange
- Maximale Belastungsfähigkeit: Basisgestell (ohne Tisch) 4000 kg
- Hubzeit belastet: 45~55 Sekunden
- Leistung 2,2 kW, Betriebsspannung 400 V



Grösse Arbeitsplatte	Eigenschaften Arbeitsplatte	G	Aktionspreis	Modell
2000 x 1000 mm	16 750 N BAR	800 kg	<b>11'908 CHF</b>	4-HB160020.P
2000 x 1000 mm	16 XB.7 N BAR	797 kg	<b>12'396 CHF</b>	4-HB160020.X7D
2000 x 1000 mm	16 XB.7 N BAR	844 kg	<b>12'873 CHF</b>	4-HB160020.X7PL

Hubbühne 2012 mit Schweisstisch

- inkl. Schweisstisch 2000x1200 mm und Isolationsplatten
- Materialstärke Tischplatte ca. 11,5 – 13 mm
- Abmessungen (L x B): ca. 1990x1190 mm
- Gewicht (ohne Tisch) ca. 490 kg
- Bauhöhe im eingefahrenen Zustand: 330 mm, Nutzhub: 1100 mm
- Arbeitshöhe entspricht Bauhöhe zzgl. Seitenwange
- Maximale Belastungsfähigkeit: Basisgestell (ohne Tisch) 4000 kg
- Hubzeit belastet: 45~55 Sekunden
- Leistung 2,2 kW, Betriebsspannung 400 V



Grösse Arbeitsplatte	Eigenschaften Arbeitsplatte	G	Aktionspreis	Modell
2000 x 1200 mm	16 XB.7 N BAR	878 kg	<b>13'556 CHF</b>	4-HB160060.X7D

Hubbühne 2412 mit Schweisstisch

- inkl. Schweisstisch 2400x1200 mm und Isolationsplatten
- Materialstärke Tischplatte ca. 11,5 – 13 mm
- Abmessungen (L x B): ca. 2390x1190 mm
- Gewicht (ohne Tisch) ca. 530 kg
- Bauhöhe im eingefahrenen Zustand: 330 mm, Nutzhub: 1100 mm
- Arbeitshöhe entspricht Bauhöhe zzgl. Seitenwange
- Maximale Belastungsfähigkeit: Basisgestell (ohne Tisch) 4000 kg
- Hubzeit belastet: 45~55 Sekunden
- Leistung 2,2 kW, Betriebsspannung 400 V



Grösse Arbeitsplatte	Eigenschaften Arbeitsplatte	G	Aktionspreis	Modell
2400 x 1200 mm	16 750 N BAR	996 kg	<b>14'043 CHF</b>	4-HB160030.P
2400 x 1200 mm	16 XB.7 N BAR	992 kg	<b>14'872 CHF</b>	4-HB160030.X7D
2400 x 1200 mm	16 XB.7 N BAR	1048 kg	<b>15'530 CHF</b>	4-HB160030.X7PL

Hubbühne 3015 mit Schweisstisch

- inkl. Schweisstisch 3000x1500 mm und Isolationsplatten
- Materialstärke Tischplatte ca. 11,5 – 13 mm
- Abmessungen (L x B): ca. 2990x1490 mm
- Gewicht (ohne Tisch) ca. 865 kg
- Bauhöhe im eingefahrenen Zustand: 430 mm, Nutzhub: 650 mm
- Arbeitshöhe entspricht Bauhöhe zzgl. Seitenwange
- Maximale Belastungsfähigkeit: Basisgestell (ohne Tisch) 6000 kg
- Hubzeit belastet: 34~45 Sekunden
- Leistung 2,2 kW, Betriebsspannung 400 V



Grösse Arbeitsplatte	Eigenschaften Arbeitsplatte	G	Aktionspreis	Modell
3000 x 1500 mm	16 750 N BAR	1586 kg	<b>20'804 CHF</b>	4-HB160040.P
3000 x 1500 mm	16 XB.7 N BAR	1581 kg	<b>21'493 CHF</b>	4-HB160040.X7D
3000 x 1500 mm	16 XB.7 N BAR	1680 kg	<b>22'266 CHF</b>	4-HB160040.X7PL



www.siegmund.com/  
F-h-lift



Weitere Informationen und Zubehörteile zu diesen Produkten finden Sie online.

**Drehtisch höhenverstellbar Stationär**

- Abmessungen (L x B): ca. 785x785 mm
- Gewicht (ohne Platte): ca. 70 kg
- Arbeitshöhe zwischen 780 mm und 1100 mm
- Wegen Kippgefahr empfehlen wir ausschliesslich diese Grössen
- Nur mit angegebenen Arbeitsplatten kompatibel (spezielle Befestigungspunkte in der Arbeitsplatte)
- Maximale Belastungsfähigkeit: Basisgestell (ohne Platte) 1000 kg



Grösse Arbeitsplatte	Eigenschaften Arbeitsplatte	MS (d)	G			
1000 x 1000 mm	16 750 N BAR	12 mm	192 kg	<b>2'731 CHF</b>	2-DS161010.P	•
1200 x 800 mm	16 750 N BAR	12 mm	182 kg	<b>2'731 CHF</b>	2-DS161025.P	•
1200 x 1200 mm	16 750 N BAR	12 mm	238 kg	<b>3'254 CHF</b>	2-DS161015.P	•
1000 x 1000 mm	16 XB.7 N BAR	12 mm	160 kg	<b>2'204 CHF</b>	2-DS164024.X7	•
1200 x 800 mm	16 XB.7 N BAR	12 mm	158 kg	<b>2'175 CHF</b>	2-DS164004.X7	•
1200 x 1200 mm	16 XB.7 N BAR	12 mm	200 kg	<b>2'625 CHF</b>	2-DS164034.X7	•
Ø 1000 mm	16 XB.7 N BAR	12 mm	142 kg	<b>2'261 CHF</b>	2-DS164210.X7	•

**Drehtisch höhenverstellbar Mobil**

- Abmessungen (L x B): ca. 795x795 mm
- Gewicht (ohne Platte): ca. 70 kg
- Arbeitshöhe zwischen 780 mm und 1100 mm
- Wegen Kippgefahr empfehlen wir ausschliesslich diese Grössen
- Nur mit angegebenen Arbeitsplatten kompatibel (spezielle Befestigungspunkte in der Arbeitsplatte)
- Maximale Belastungsfähigkeit: Basisgestell (ohne Platte) 1000 kg



Grösse Arbeitsplatte	Eigenschaften Arbeitsplatte	MS (d)	G			
1000 x 1000 mm	16 750 N BAR	12 mm	192 kg	<b>2'899 CHF</b>	2-DM161010.P	•
1200 x 800 mm	16 750 N BAR	12 mm	182 kg	<b>2'899 CHF</b>	2-DM161025.P	•
1200 x 1200 mm	16 750 N BAR	12 mm	238 kg	<b>3'422 CHF</b>	2-DM161015.P	•
1000 x 1000 mm	16 XB.7 N BAR	12 mm	160 kg	<b>2'371 CHF</b>	2-DM164024.X7	•
1200 x 800 mm	16 XB.7 N BAR	12 mm	158 kg	<b>2'343 CHF</b>	2-DM164004.X7	•
1200 x 1200 mm	16 XB.7 N BAR	12 mm	200 kg	<b>2'792 CHF</b>	2-DM164034.X7	•
Ø 1000 mm	16 XB.7 N BAR	12 mm	142 kg	<b>2'428 CHF</b>	2-DM164210.X7	•

**Magnetischer Masseanschluss**

Magnetischer Masseanschluss mit Drehdurchführung für eine hohe Haltekraft auf sauberen und glatten Oberflächen. Durch die schnelle und einfache Erdung kein Kabelverdrehen mehr. Anschluss kann geklemmt oder fest verdrahtet werden. In Kombination mit Adapterplatte und Senkkopfschraube perfekt geeignet als Nachrüstset für den Drehtisch.



**Magnetischer Masseanschluss für Drehtisch**

schnelle und einfache Erdung, kein Kabelverdrehen, hohe Haltekraft auf sauberen und glatten Oberflächen, Lieferumfang: Adapterplatte und Senkkopfschraube

16 22 28

	G	
2-00003399	0,92 kg	<b>47 CHF</b> •

Weitere Informationen und Zubehörteile zu diesen Produkten finden Sie online. [www.siegmund.com/F-rotating](http://www.siegmund.com/F-rotating)

**Mobiler Hubtisch 500 kg**

- Abmessungen (L x B): ca. 1115x630 mm
- Gewicht (ohne Platte): ca. 65 kg
- Arbeitshöhe zwischen ca. 700 und 1000 mm
- Nur mit angegebenen Arbeitsplatten kompatibel (spezielle Befestigungspunkte in der Arbeitsplatte)
- Maximale Belastungsfähigkeit: Basisgestell (ohne Platte) 500 kg



Grösse Arbeitsplatte	Eigenschaften Arbeitsplatte	MS (d)	G			
1200 x 800 mm	16 750 N BAR	12 mm	177 kg	<b>3'250 CHF</b>	2-HT161025.P	•
1500 x 1000 mm	16 750 N BAR	12 mm	231 kg	<b>3'930 CHF</b>	2-HT161035.P	•
1200 x 800 mm	16 XB.7 N BAR	12 mm	153 kg	<b>2'694 CHF</b>	2-HT164004.X7	•
1500 x 1000 mm	16 XB.7 N BAR	12 mm	200 kg	<b>3'241 CHF</b>	2-HT164014.X7	•

**Mobiler Hubtisch 1000 kg**

- Abmessungen (L x B): ca. 1490x990 mm
- Gewicht (ohne Platte): ca. 200 kg
- Arbeitshöhe zwischen ca. 700 und 1000 mm
- Befestigung über die Systembohrungen
- Maximale Belastungsfähigkeit: Basisgestell (ohne Platte) 1000 kg



Grösse Arbeitsplatte	Eigenschaften Arbeitsplatte	MS (d)	G			
1500 x 1000 mm	16 750 N BAR	12 mm	366 kg	<b>4'475 CHF</b>	2-HS161035.P	•
1500 x 1000 mm	16 XB.7 N BAR	12 mm	335 kg	<b>3'786 CHF</b>	2-HS164014.X7	•
2000 x 1000 mm	16 XB.7 N BAR	12 mm	379 kg	<b>4'264 CHF</b>	2-HS164044.X7	•
1500 x 1000 mm	16 750 N BAR	12 mm	405 kg	<b>4'867 CHF</b>	2-HS160035.P	•

**Mobiler Hubtisch 1200 kg**

- Abmessungen (L x B): ca. 1490x990 mm
- Gewicht (ohne Platte): ca. 210 kg
- Arbeitshöhe zwischen ca. 700 und 1000 mm
- Maximale Belastungsfähigkeit: Basisgestell (ohne Platte) 1200 kg



Grösse Arbeitsplatte	Eigenschaften Arbeitsplatte	MS (d)	G			
1500 x 1000 mm	16 XB.7 N BAR	12 mm	413 kg	<b>6'280 CHF</b>	2-HS160035.X7D	•

**Produktempfehlung**



**Ergänzungsset Auflastung auf Traglast 1700 kg**

Zweiter Hubzylinder für Traglast 1700 kg (abzüglich Platte), Nur mit mobiler Hubtisch 1200 kg kompatibel, Lieferumfang: 1x Hubzylinder, 1x Pedal, Befestigungsmaterial

16 22 28

	G	
2-HS009921	4 kg	<b>560 CHF</b> •

Weitere Informationen und Zubehörteile zu diesen Produkten finden Sie online. [www.siegmund.com/F-lifting](http://www.siegmund.com/F-lifting)

### Siegmund Werkbank höhenverstellbar mit Stahlplatte

- Gestell aus Alu Profilen
- Höhenverstellbar, Arbeitshöhe 800-975 mm
- Lochplatte: hochwertiger Stahl S355J2+N + Plasmanitrierung
- Bohrung Ø 16 mm, Bohrungen Oberfläche 50x50 mm Raster
- Maximale Belastungsfähigkeit: 250 kg
- Zum Spannen: Schnellspannbolzen 160511



Eigenschaften Arbeitsplatte	L (a)	B (b)	MS (d)	G	
2-WS161208	1200 mm	800 mm	12 mm	100 kg	<b>1'174 CHF</b> •
2-WS161510	1500 mm	1000 mm	12 mm	148 kg	<b>1'626 CHF</b> •
2-WS161607	1600 mm	700 mm	12 mm	116 kg	<b>1'596 CHF</b> •
2-WS162010	2000 mm	1000 mm	12 mm	194 kg	<b>2'289 CHF</b> •



Die Werkbänke mit Stahlplatte 1500x1000 mm und 2000x1000 mm sind mit unseren Verlängerungen für Lochplatten kompatibel. (Artikel-Nr. 164050.Set, 164055.Set, 164051.Set)

**Weitere Informationen und Produktausführungen:**



[www.siegmund.com/F-workbench-steel](http://www.siegmund.com/F-workbench-steel)

### Siegmund Werkbank mit Stahlplatte

- Gestell aus Alu Profilen
- Arbeitshöhe 900 mm
- Lochplatte: hochwertiger Stahl S355J2+N + Plasmanitrierung
- Bohrung Ø 16 mm, Bohrungen Oberfläche 50x50 mm Raster
- Maximale Belastungsfähigkeit: 250 kg
- Zum Spannen: Schnellspannbolzen 160511



Eigenschaften Arbeitsplatte	L (a)	B (b)	MS (d)	G	
2-WS161208.L	1200 mm	800 mm	12 mm	98 kg	<b>1'024 CHF</b> •
2-WS161510.L	1500 mm	1000 mm	12 mm	146 kg	<b>1'474 CHF</b> •
2-WS161607.L	1600 mm	700 mm	12 mm	114 kg	<b>1'444 CHF</b> •
2-WS162010.L	2000 mm	1000 mm	12 mm	193 kg	<b>2'139 CHF</b> •



**Siegmund Werkbank höhenverstellbar mit Alu Tischprofil**

- Gestell aus Alu Profilen
- Höhenverstellbar, Arbeitshöhe 800-975 mm
- Oberfläche aus Alu Tischprofilen
- Bohrung Ø 16 mm, Bohrungsabstand 50 mm
- Hexagon Nut HX8, Hexagon Nut Abstand 50 mm
- Maximale Belastungsfähigkeit: 250 kg
- Zum Spannen: Handspannbolzen 160514 / Flächenspannbolzen 160590
- Beim Spannen von Aluminium-Teilen dürfen die Bolzen nur handfest angezogen werden.



Eigenschaften Arbeitsplatte	L (a)	B (b)	MS (d)	G	
2-WA161207	1200 mm	700 mm	24 mm	39 kg	<b>1'001 CHF</b> •
2-WA161208	1200 mm	800 mm	24 mm	42 kg	<b>1'035 CHF</b> •
2-WA161210	1200 mm	1000 mm	24 mm	50 kg	<b>1'204 CHF</b> •
2-WA161607	1600 mm	700 mm	24 mm	48 kg	<b>1'219 CHF</b> •
2-WA161608	1600 mm	800 mm	24 mm	50 kg	<b>1'305 CHF</b> •
2-WA161610	1600 mm	1000 mm	24 mm	61 kg	<b>1'476 CHF</b> •
2-WA162007	2000 mm	700 mm	24 mm	57 kg	<b>1'442 CHF</b> •
2-WA162008	2000 mm	800 mm	24 mm	62 kg	<b>1'546 CHF</b> •
2-WA162010	2000 mm	1000 mm	24 mm	75 kg	<b>1'751 CHF</b> •

**Erweiterung für Werkbank höhenverstellbar**

**Erweiterung 400 für Werkbank höhenverstellbar**  
für Werkbank höhenverstellbar, Erweiterung der Arbeitsfläche um 400 mm, Befestigungsmaterial im Lieferumfang enthalten, Höhenverstellbar (800-975 mm), Grundgestellbreite Werkbank beachten!

L (a)	B (b)	H (c)	MS (d)	G	
2-XA160407	400 mm	700 mm	24 mm	15 kg	<b>393 CHF</b> •
2-XA160408	400 mm	800 mm	24 mm	16 kg	<b>412 CHF</b> •
2-XA160410	400 mm	1000 mm	24 mm	19 kg	<b>460 CHF</b> •

**Erweiterung 600 für Werkbank höhenverstellbar**  
für Werkbank höhenverstellbar, Erweiterung der Arbeitsfläche um 600 mm, Befestigungsmaterial im Lieferumfang enthalten, Höhenverstellbar (800-975 mm), Grundgestellbreite Werkbank beachten!

L (a)	B (b)	H (c)	MS (d)	G	
2-XA160607	600 mm	700 mm	24 mm	19 kg	<b>504 CHF</b> •
2-XA160608	600 mm	800 mm	24 mm	21 kg	<b>534 CHF</b> •
2-XA160610	600 mm	1000 mm	24 mm	25 kg	<b>602 CHF</b> •



**Siegmund Werkbank mit Alu Tischprofil**

- Gestell aus Alu Profilen
- Arbeitshöhe 900 mm
- Oberfläche aus Alu Tischprofilen
- Bohrung Ø 16 mm, Bohrungsabstand 50 mm
- Hexagon Nut HX8, Hexagon Nut Abstand 50 mm
- Maximale Belastungsfähigkeit: 250 kg
- Zum Spannen: Handspannbolzen 160514 / Flächenspannbolzen 160590
- Beim Spannen von Aluminium-Teilen dürfen die Bolzen nur handfest angezogen werden.



Eigenschaften Arbeitsplatte	L (a)	B (b)	MS (d)	G	
2-WA161207.L	1200 mm	700 mm	24 mm	36 kg	<b>898 CHF</b> •
2-WA161208.L	1200 mm	800 mm	24 mm	39 kg	<b>966 CHF</b> •
2-WA161210.L	1200 mm	1000 mm	24 mm	48 kg	<b>1'101 CHF</b> •
2-WA161607.L	1600 mm	700 mm	24 mm	46 kg	<b>1'117 CHF</b> •
2-WA161608.L	1600 mm	800 mm	24 mm	49 kg	<b>1'203 CHF</b> •
2-WA161610.L	1600 mm	1000 mm	24 mm	60 kg	<b>1'373 CHF</b> •
2-WA162007.L	2000 mm	700 mm	24 mm	55 kg	<b>1'338 CHF</b> •
2-WA162008.L	2000 mm	800 mm	24 mm	60 kg	<b>1'442 CHF</b> •
2-WA162010.L	2000 mm	1000 mm	24 mm	73 kg	<b>1'648 CHF</b> •

**Erweiterung für Werkbank**

**Erweiterung 400 für Werkbank**  
für Werkbank ohne Höhenverstellung, Erweiterung der Arbeitsfläche um 400 mm, Befestigungsmaterial im Lieferumfang enthalten, Grundgestellbreite Werkbank beachten!

L (a)	B (b)	H (c)	MS (d)	G	
2-XA160407.L	400 mm	700 mm	24 mm	14 kg	<b>335 CHF</b> •
2-XA160408.L	400 mm	800 mm	24 mm	15 kg	<b>356 CHF</b> •
2-XA160410.L	400 mm	1000 mm	24 mm	18 kg	<b>404 CHF</b> •

**Erweiterung 600 für Werkbank**  
für Werkbank ohne Höhenverstellung, Erweiterung der Arbeitsfläche um 600 mm, Befestigungsmaterial im Lieferumfang enthalten, Grundgestellbreite Werkbank beachten!

L (a)	B (b)	H (c)	MS (d)	G	
2-XA160607.L	600 mm	700 mm	24 mm	18 kg	<b>449 CHF</b> •
2-XA160608.L	600 mm	800 mm	24 mm	20 kg	<b>478 CHF</b> •
2-XA160610.L	600 mm	1000 mm	24 mm	24 kg	<b>546 CHF</b> •



Verschiedene Nutensteine

**Set Nutenstein HX8**

4er Pack, mit Gewinde, Befestigung von Zubehör mit Schraube, verzinkt, seitliches Einschieben in die Nut, rutschfester Sitz in der Nut durch Federkugel



		L (a)	B (b)	H (c)	G	
2-000551	M6	30 mm	15 mm	7 mm	0,08 kg	<b>12 CHF</b> •

**Set Nutenstein HX8 drehbar**

4er Pack, mit Gewinde, Befestigung von Zubehör mit Schraube, verzinkt, ermöglicht Platzieren in der Nut von oben, verspannt sich in der Nut beim Drehen in Befestigungsrichtung der Schraube, Weitere Ausführungen online verfügbar: mit M5-Gewinde



		L (a)	B (b)	H (c)	G	
2-000552.2	M6	20 mm	15 mm	7 mm	0,04 kg	<b>12 CHF</b> •

**Set Nutenstein HX8 einschwenkbar**

4er Pack, mit Gewinde, Befestigung von Zubehör mit Schraube, verzinkt, Einschwenken in die Nut von oben, rutschfester Sitz in der Nut durch Federkugel, Weitere Ausführungen online verfügbar: mit M5-Gewinde



		L (a)	B (b)	H (c)	G	
2-000553.2	M6	30 mm	12 mm	7 mm	0,08 kg	<b>12 CHF</b> •

Spannbuchsen

**Set Spannbuchse mit Bund für M6-Gewinde brüniert**

4er Pack, zur Befestigung von Siegmund Teilen an Nutensteinen, zum Spannen im Langloch, inkl. Schraube M6x20, inkl. gewindefurchender Senkkopfschraube M6x30



		H (c)	Ø	G	
2-160546.3		13 mm	23 mm	0,08 kg	<b>38 CHF</b> •

**Set Spannbuchse mit Senkkopf für M6-Gewinde brüniert**

4er Pack, zur Befestigung von Siegmund Teilen an Nutensteinen, zum Spannen in Bohrungen, inkl. Schraube M6x20, inkl. gewindefurchender Senkkopfschraube M6x30



		H (c)	Ø	G	
2-160546.4		7 mm	18,50 mm	0,08 kg	<b>25 CHF</b> •

**Set Nutenstein einschwenkbar + Spannbuchse**

Lieferumfang: 1x 000553.2 Set Nutenstein HX8 M6 einschwenkbar (4er Pack), 1x 160546.3 Set Spannbuchse mit Bund (4er Pack)



		G	
2-160548		0,16 kg	<b>46 CHF</b> •



Weitere Informationen und Produktausführungen:



www.siegmund.com/  
F-workbench-alu

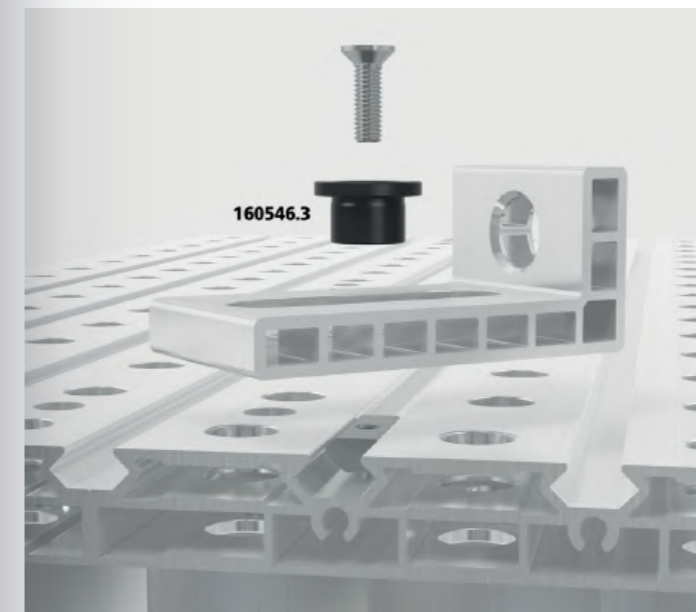
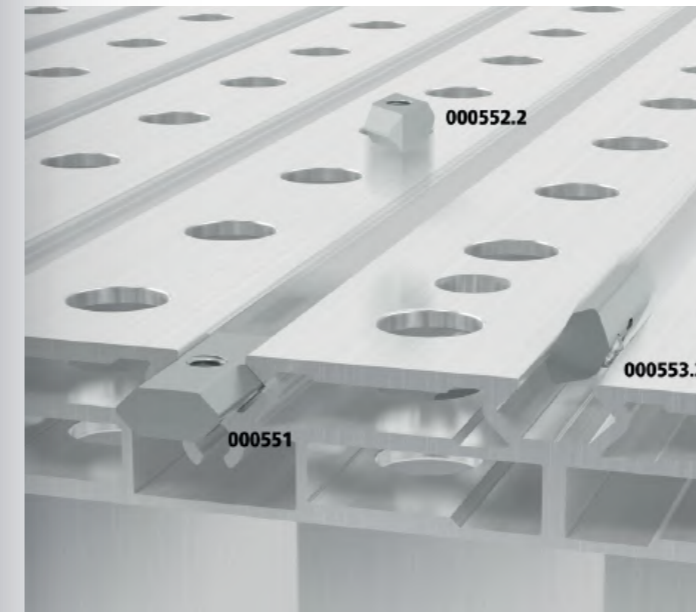

Alu Tischprofil

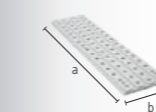

**Alu Tischprofil**

Bohrung Ø 16 mm, Bohrungsabstand 50 mm, Hexagon Nut HX8, Hexagon Nut Abstand 50 mm, innenliegendes Profil, Grundgestellbreite Werkbank beachten!

	L (a)	B (b)	MS (d)	G	
2-TP160700	700 mm	200 mm	24 mm	2,85 kg	<b>70 CHF</b> •
2-TP160800	800 mm	200 mm	24 mm	3,30 kg	<b>78 CHF</b> •
2-TP161000	1000 mm	200 mm	24 mm	4,10 kg	<b>99 CHF</b> •

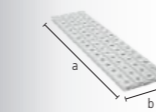

**Alu Tischabschlussprofil**

Bohrung Ø 16 mm, Bohrungsabstand 50 mm, Hexagon Nut HX8, Hexagon Nut Abstand 50 mm, aussenliegendes Profil, mit seitlicher Hexagon Nut an einer Seite, Grundgestellbreite Werkbank beachten!

	L (a)	B (b)	MS (d)	G	
2-TA160700	700 mm	200 mm	24 mm	2,90 kg	<b>70 CHF</b> •
2-TA160800	800 mm	200 mm	24 mm	3,35 kg	<b>78 CHF</b> •
2-TA161000	1000 mm	200 mm	24 mm	4,15 kg	<b>99 CHF</b> •

Ausstattung

**Ausstattung mit 4 Rollen für Werkbank**

Lenkrolle, Feststellbremse



16

	TF	G	
2-004100.2	250 kg	2,40 kg	<b>78 CHF •</b>

**Ausstattung mit 2 Rollen für Maschinentisch / Erweiterung**

Lenkrolle, Feststellbremse



16

	TF	G	
2-004100.3	125 kg	1,20 kg	<b>39 CHF •</b>

**Sub Table Box für Werkbank inkl. 2 Schubladen**

Schubladenbox, 2x Schublade 160 mm, abschliessbar, inkl. zwei Schlüssel, Auszugsmass Schublade 500 mm



AL 16

	L (a)	B (b)	H (c)	TF	G	
2-BX000990	623 mm	472 mm	387 mm	100 kg	27 kg	<b>423 CHF •</b>

**Sub Table Box für Werkbank inkl. 3 Schubladen**

Schubladenbox, 2x Schublade 80 mm, 1x Schublade 160 mm, abschliessbar, inkl. zwei Schlüssel, Auszugsmass Schublade 500 mm

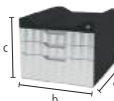

AL 16

	L (a)	B (b)	H (c)	TF	G	
2-BX000990.1	623 mm	472 mm	387 mm	100 kg	30 kg	<b>486 CHF •</b>

**Werkzeughalterung für Werkbank**

Aluminium, links und rechts platzierbar, Aufnahme für Zwingen, Bolzen und Winkel, Grundgestellbreite Werkbank und Materialausführung Arbeitsfläche beachten!



AL 16

	L (a)	B (b)	H (c)	G		
2-TH160700	700 AL / Stahl	475 mm	55 mm	52 mm	1,10 kg	<b>55 CHF •</b>
2-TH160800	800 AL / Stahl	575 mm	55 mm	52 mm	1,30 kg	<b>62 CHF •</b>
2-TH161000.S	1000 Stahl	675 mm	55 mm	52 mm	1,50 kg	<b>70 CHF •</b>
2-TH161000.A	1000 AL	775 mm	55 mm	52 mm	1,60 kg	<b>79 CHF •</b>

**Seitenwange für Werkbank**

Aluminium, ergänzende Seitenwange zur Siegmund Werkbank, Befestigung erfolgt am Tisch über die Hexagon-Nut, inkl. Befestigungsmaterial, Grundgestellbreite Werkbank und Materialausführung Arbeitsfläche beachten!

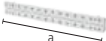

NEW

AL 16

	L (a)	B (b)	H (c)	G		
2-SW160700	700 AL / Stahl	38 mm	700 mm	85 mm	1,60 kg	<b>52 CHF •</b>
2-SW160800	800 AL / Stahl	38 mm	800 mm	85 mm	1,80 kg	<b>57 CHF •</b>
2-SW161000	1000 AL	38 mm	1000 mm	85 mm	2,30 kg	<b>66 CHF •</b>



Maschinentisch für Werkbank

**Maschinentisch 400 für Werkbank**

kompatibel mit Werkbank-Gestell mit und ohne Höhenverstellung, Höhenverstellbar (625-900 mm), Befestigungsmaterial im Lieferumfang enthalten, Grundgestellbreite Werkbank und Materialausführung Arbeitsfläche beachten!



AL 16

	L (a)	B (b)	H (c)	TF	G		
2-MT160407	700 AL / Stahl	400 mm	700 mm	625 mm	75 kg	10 kg	<b>335 CHF •</b>
2-MT160408	800 AL / Stahl	400 mm	800 mm	625 mm	75 kg	11 kg	<b>352 CHF •</b>
2-MT160410.S	1000 Stahl	400 mm	1000 mm	625 mm	75 kg	11 kg	<b>394 CHF •</b>
2-MT160410.A	1000 AL	400 mm	1000 mm	625 mm	75 kg	12 kg	<b>397 CHF •</b>

**Maschinentisch 600 für Werkbank**

kompatibel mit Werkbank-Gestell mit und ohne Höhenverstellung, Höhenverstellbar (625-900 mm), Befestigungsmaterial im Lieferumfang enthalten, Grundgestellbreite Werkbank und Materialausführung Arbeitsfläche beachten!



AL 16

	L (a)	B (b)	H (c)	TF	G		
2-MT160607	700 AL / Stahl	600 mm	700 mm	625 mm	75 kg	11 kg	<b>368 CHF •</b>
2-MT160608	800 AL / Stahl	600 mm	800 mm	625 mm	75 kg	12 kg	<b>386 CHF •</b>
2-MT160610.S	1000 Stahl	600 mm	1000 mm	625 mm	75 kg	12 kg	<b>428 CHF •</b>
2-MT160610.A	1000 AL	600 mm	1000 mm	625 mm	75 kg	13 kg	<b>430 CHF •</b>





**Anschlag- und Spannwinkel**

**Set Exzenter-Anschlag Ø 65x12**

Lieferumfang: 4x Exzenter-Anschlag 160404.A, 4x Senkkopfschraube M6x20, 4x Gewindefurchende Schrauben M6x30, 4x Nutenstein HX8-30 S M6, stufenloses Verdrehen



NEW

AL 16

	H (c)	Ø	G	
2-160404.A.Set	12 mm	65 mm	0,30 kg	<b>51 CHF •</b>

**Anschlag- und Spannwinkel 90 X Aluminium**

Langloch

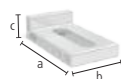

AL 16

	L (a)	B (b)	H (c)	G	
2-160108.A	90 mm	50 mm	25 mm	0,07 kg	<b>14 CHF •</b>

**Anschlag- und Spannwinkel 90 SL Aluminium**

Kombination aus Bohrung und Langloch



AL 16

	L (a)	B (b)	H (c)	G	
2-160109.A	90 mm	50 mm	40 mm	0,08 kg	<b>17 CHF •</b>

**Anschlag- und Spannwinkel 95 L Aluminium**

Kombination aus Bohrung und Langloch, erhöhte Stabilität durch Streben

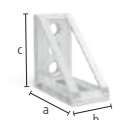

AL 16

	L (a)	B (b)	H (c)	G	
2-160117.A	95 mm	50 mm	95 mm	0,13 kg	<b>31 CHF •</b>



**Weitere Informationen und Produktausführungen:**



www.siegmund.com/  
F-workbench

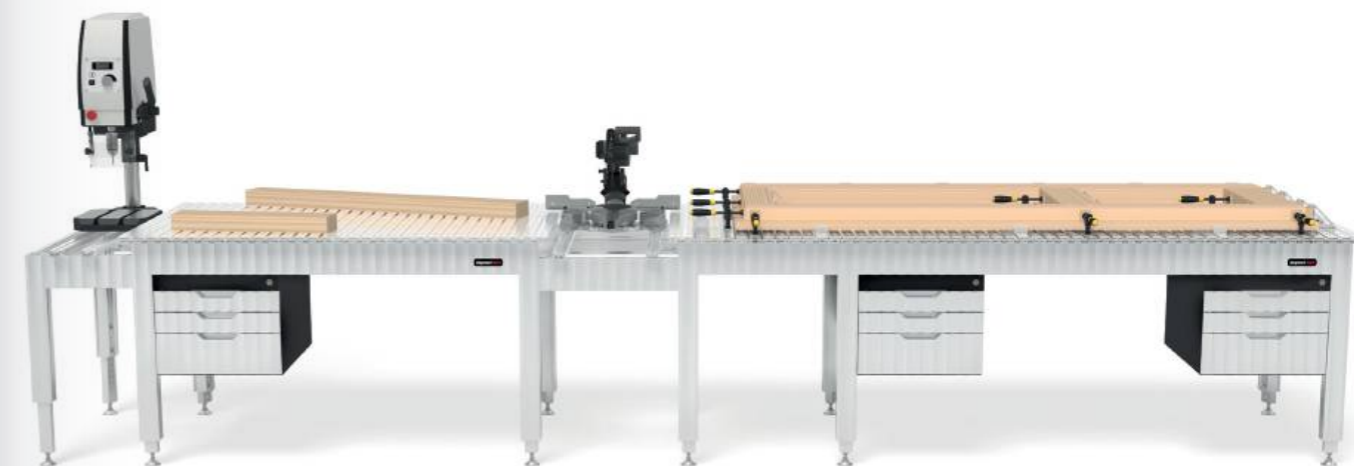

**Bolzen**

**Handspannbolzen ohne Nut brüniert**

zum Spannen von Alu Profilen empfohlen, ohne O-Ring-Nut für glatte Oberfläche, Aluminium-Teile nur handfest anziehen, NICHT zum Verbinden von Tischen und U-Winkeln zulässig

NEW

B 16



		L (a)	SK	ZK	G	
2-160514	zweifach	53 mm	30 kN	5 kN	0,10 kg	<b>33 CHF •</b>

**Flächenspannbolzen brüniert**

160590: Spannbereich ca. 22-26 mm, 160590.3: Spannbereich ca. 34-38 mm, 160590.4: Spannbereich ca. 46-50 mm, zum Spannen von Alu Profilen empfohlen, NICHT zum Verbinden von Tischen und U-Winkeln zulässig

B 16



		L (a)	SK	ZK1	ZK	AM1	AM	G	
2-160590	zweifach	55 mm	50 kN	2 kN	4 kN	10 Nm	10 Nm	0,11 kg	<b>57 CHF •</b>

**Schnellspannbolzen ohne Nut brüniert**

ohne O-Ring-Nut für glatte Oberfläche, NICHT zum Verbinden von Tischen und U-Winkeln zulässig

B 16



		L (a)	SK	ZK	AM1	AM	G	
2-160511	zweifach	53 mm	55 kN	10 kN	2,50 Nm	10 Nm	0,08 kg	<b>47 CHF •</b>

**Schraubzwingen**

**Rohrschraubzwinde für Werkbank brüniert**

Prisma auswechselbar, Kugeldurchmesser Spindel 8 mm, Trapezgewinde Spindel 12x4 mm, Spannen im Winkel +/- 42°, speziell für Tischoberflächen aus Alu Profilen, Fixierung mit Stellring, Lieferbar ab 01.11.2024

NEW

B 16



		L (a)	B (b)	G	
2-160603		275 mm	115 mm	0,70 kg	<b>46 CHF •</b>

**Basic Schraubzwinde für Werkbank nitriert**

Vertikalstrebe ist gehärtet, Horizontalstrebe lackiert / pulverbeschichtet, Prisma auswechselbar, Kugeldurchmesser Spindel 8 mm, Trapezgewinde Spindel 12x4 mm, speziell für Tischoberflächen aus Alu Profilen

BAR N 16



		B (b)	H (c)	G	
2-160621		110 mm	185 mm	0,65 kg	<b>33 CHF •</b>

# EXKLUSIVE ANGEBOTE



reddot winner 2024



1x WS161208



16 AL 750 N BAR

## Siegmund Werkbank höhenverstellbar mit Stahlplatte 1200x800 mm inkl. Zubehör

- Gestell aus Alu Profilen
- Höhenverstellbar, Arbeitshöhe 800-975 mm
- Lochplatte: hochwertiger Stahl S355J2+N + Plasmanitrierung
- Bohrung Ø 16 mm, Bohrungen Oberfläche 50x50 mm Raster
- Maximale Belastungsfähigkeit: 250 kg
- Schnellspannbolzen ohne Nut zweifach wird empfohlen

# 1'200 CHF

statt 1'803 CHF

2-WS161208.1

16 AL 750 N BAR

## Siegmund Werkbank höhenverstellbar mit Stahlplatte 1500x1000 mm inkl. Zubehör

- Gestell aus Alu Profilen
- Höhenverstellbar, Arbeitshöhe 800-975 mm
- Lochplatte: hochwertiger Stahl S355J2+N + Plasmanitrierung
- Bohrung Ø 16 mm, Bohrungen Oberfläche 50x50 mm Raster
- Maximale Belastungsfähigkeit: 250 kg
- Schnellspannbolzen ohne Nut zweifach wird empfohlen

# 1'674 CHF

statt 2'256 CHF

2-WS161510.1

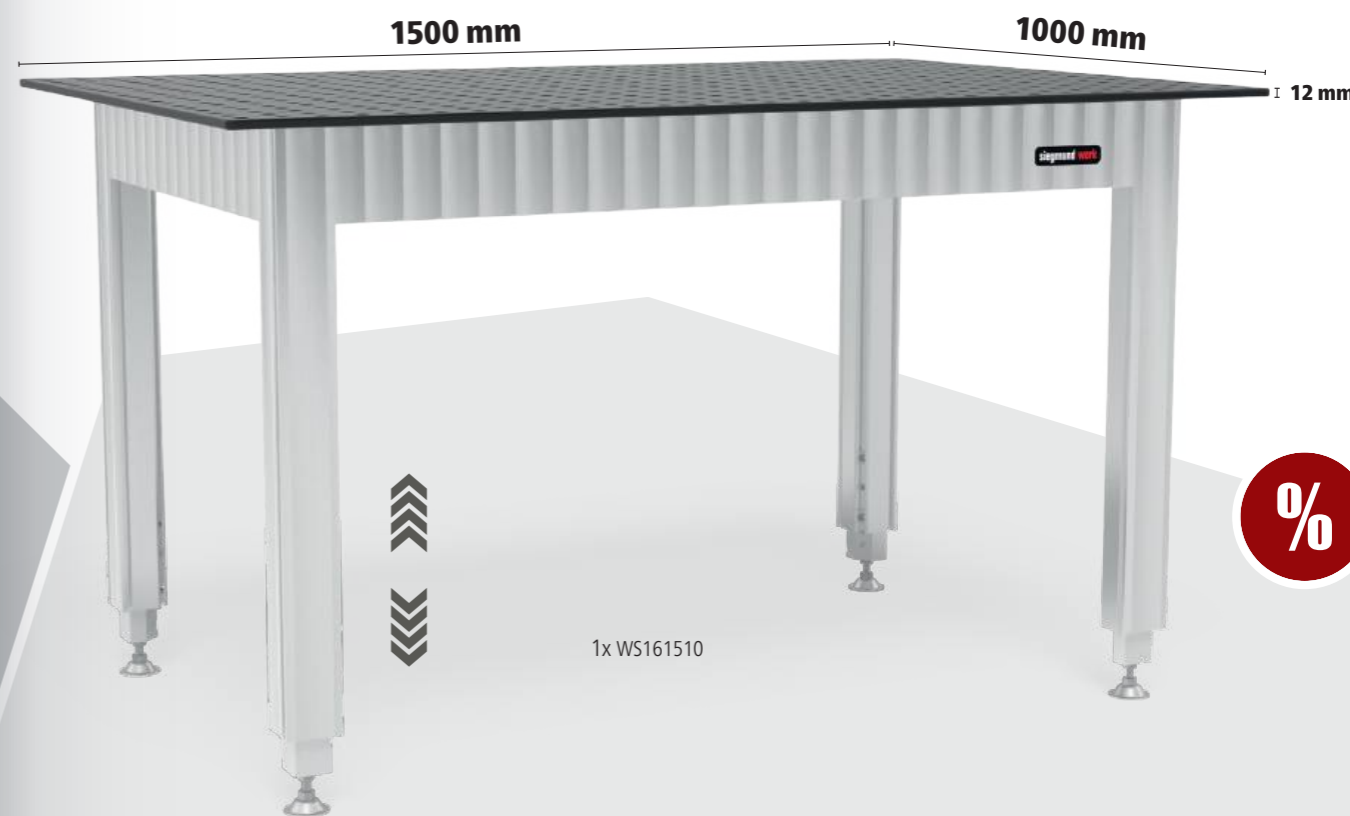

1x WS161510



4x 160621 8x 160511 4x 160108.A 4x 160109.A

# EXKLUSIVE ANGEBOTE



Mehr Flexibilität mit den Aluminium Tischprofilen



1x WA161208.L



4x 160621



8x 160590

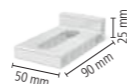

4x 160108.A

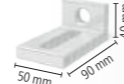

4x 160109.A



## Sigmund Werkbank mit Alu Tischprofil 1200x800 mm inkl. Zubehör

- Gestell aus Alu Profilen
- Arbeitshöhe 900 mm
- Oberfläche aus Alu Tischprofilen
- Bohrung Ø 16 mm, Bohrungsabstand 50 mm
- Hexagon Nut HX8, Hexagon Nut Abstand 50 mm
- Maximale Belastungsfähigkeit: 250 kg
- Flächenspannbolzen zweifach wird empfohlen
- Beim Spannen von Aluminium-Teilen dürfen die Bolzen nur handfest angezogen werden.



# 1'089 CHF

statt 1'684 CHF

2-WA161208.L.1



## Sigmund Werkbank mit Alu Tischprofil 2000x1000 mm inkl. Zubehör

- Gestell aus Alu Profilen
- Arbeitshöhe 900 mm
- Oberfläche aus Alu Tischprofilen
- Bohrung Ø 16 mm, Bohrungsabstand 50 mm
- Hexagon Nut HX8, Hexagon Nut Abstand 50 mm
- Maximale Belastungsfähigkeit: 250 kg
- Flächenspannbolzen zweifach wird empfohlen
- Beim Spannen von Aluminium-Teilen dürfen die Bolzen nur handfest angezogen werden.

# 1'772 CHF

statt 2'361 CHF

2-WA162010.L.1

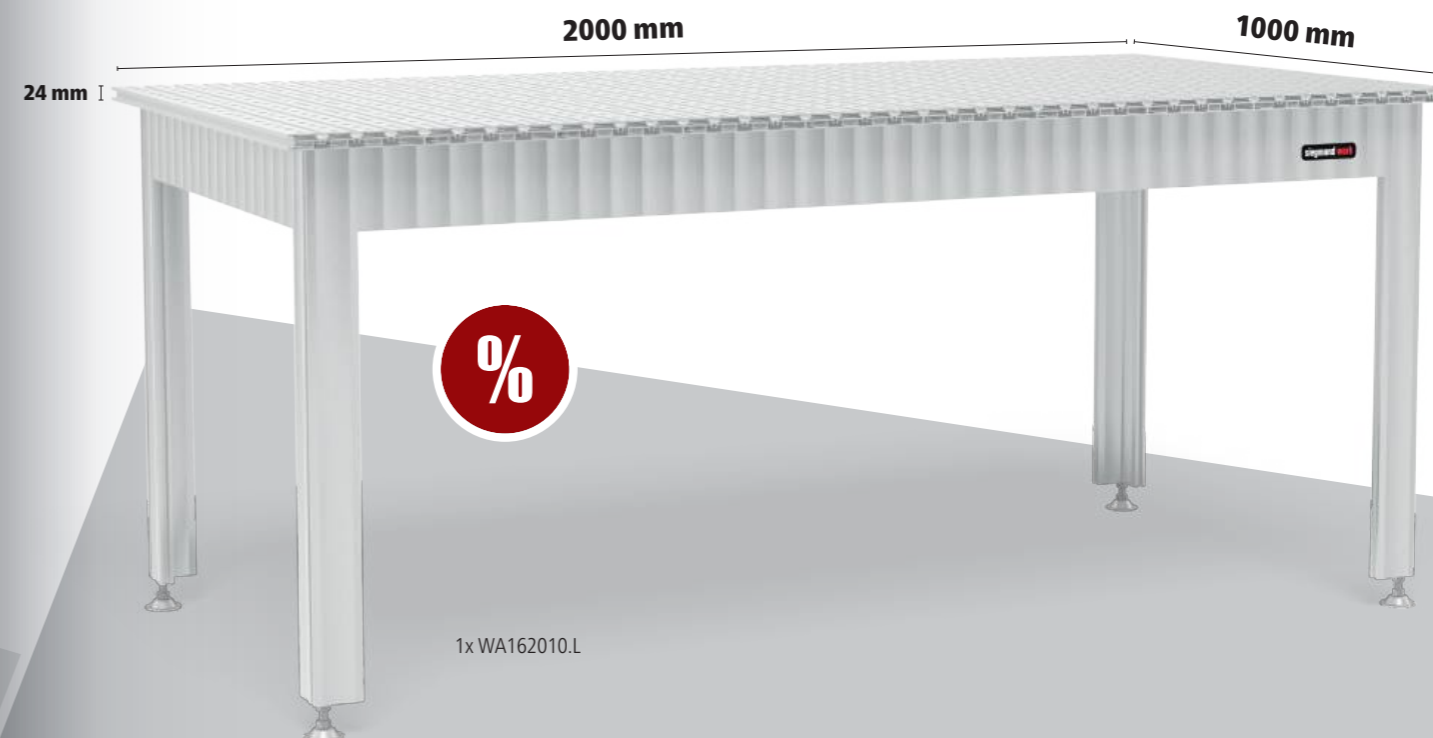

1x WA162010.L



4x 160621



8x 160590

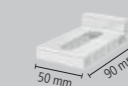

4x 160108.A



4x 160109.A

# JUBILÄUMSANGEBOT

16 AL

## Siegmund Werkbank mit Alu Tischprofil 1200x700 mm inkl. Zubehör

- Gestell aus Alu Profilen
- Arbeitshöhe 900 mm
- Oberfläche aus Alu Tischprofilen, schwarz eloxiert
- sehr stabile Alu Tischprofile
- Bohrung Ø 16 mm, Bohrungsabstand 50 mm
- Hexagon Nut HX8, Hexagon Nut Abstand 50 mm
- Maximale Belastungsfähigkeit: 250 kg
- Flächenspannbolzen zweifach wird empfohlen

Einmaliger Jubiläumspreis <sup>9%</sup>

# 711 CHF

statt 1'153 CHF

2-WA161207.LX.1



**Exklusives Angebot!**  
Limitiert auf 200 Stück!!!  
Pro Kunde max. 2 Stück.

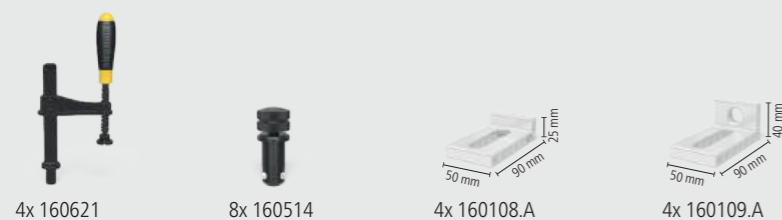

**Aluminium Tischprofile:  
für jegliche Montagearbeiten  
und alle Werkstoffe**



Siegmund Workstation 0806

- 600 mm Platz für Schubladen
- inkl. Lochplatte 800x600 mm
- Durchgehärteter Werkzeugstahl X8.7, plasmanitriert und BAR-beschichtet
- Materialstärke ca. 12 mm
- Bohrung Ø 16 mm
- Bohrungen Oberfläche 50x50 mm Raster
- Maximale Belastungsfähigkeit: Fussteller 400 kg (ohne Platte)



**Siegmund Workstation 0806**  
Als kleiner Arbeitsplatz zur Arbeitsvorbereitung oder als Erweiterungstisch für die Workstation 1208., Lieferumfang: 1x 004902 Siegmund Workstation 0806 Basisgestell, 1x 164009.X7 Lochplatte

	L (a)	B (b)	H (c)	G	Aktionspreis
2-164900	800 mm	650 mm	850 mm	61 kg	<b>1'061 CHF</b> •
statt 1'086 CHF					

**Siegmund Workstation 0806 inkl. Schublade**  
Als kleiner Arbeitsplatz zur Arbeitsvorbereitung oder als Erweiterungstisch für die Workstation 1208., Lieferumfang: 1x 004902 Siegmund Workstation 0806 Basisgestell, 1x 164009.X7 Lochplatte, 1x 004225.WS Schublade 120 mm

	L (a)	B (b)	H (c)	G	Aktionspreis
2-164903	800 mm	650 mm	850 mm	70 kg	<b>1'197 CHF</b> •
statt 1'201 CHF					

**Siegmund Workstation 0806 geschlossen inkl. 3 Schubladen**  
Als kleiner Arbeitsplatz zur Arbeitsvorbereitung oder als Erweiterungstisch für die Workstation 1208., Lieferumfang: 1x 004902 Siegmund Workstation 0806 Basisgestell, 1x 164009.X7 Lochplatte, 2x 004230 Schublade 180 mm, 1x 004235 Schublade 240 mm, 1x 004920 Set Wände

	L (a)	B (b)	H (c)	G	Aktionspreis
2-164907	800 mm	650 mm	850 mm	96 kg	<b>1'569 CHF</b> •
statt 1'600 CHF					

zzgl. Verpackung / Transport

Produkttempfehlung

**Werkzeug-Set A**  
2x 160620 Zwinge, 6x 160511 Bolzen, 4x 160412 Anschlag, 1x 160852 Innensechskantschlüssel

	G	Aktionspreis
2-167320	2,70 kg	<b>367 CHF</b> •
statt 473 CHF		

**Werkzeug-Set B**  
4x 160620 Zwinge, 8x 160511 Bolzen, 6x 160412 Anschlag, 2x 160108.N Winkel, 1x 160852 Innensechskantschlüssel, 1x 164310 Schraubstock inkl. Schonbacken-Set

	G	Aktionspreis
2-167340.1	15,60 kg	<b>775 CHF</b> •
statt 1'193 CHF		

**Werkzeug-Set C**  
6x 160620 Zwinge, 10x 160511 Bolzen, 8x 160412 Anschlag, 2x 160108.N Winkel, 2x 164050 Verlängerung für Lochplatten, 2x 160528 Senkbolzen, 1x 160852 Innensechskantschlüssel, 1x 164310 Schraubstock inkl. Schonbacken-Set

	G	Aktionspreis
2-167360	21,80 kg	<b>1'134 CHF</b> •
statt 1'620 CHF		

Siegmund Workstation 0806 – Konfiguration

**Siegmund Workstation 0806 Basisgestell**  
600 mm Platz für Schubladen, inkl. Montageanleitung zum Selbstaufbau, Lochplatten online erhältlich

	L (a)	B (b)	H (c)	TF	G	
2-004902	630 mm	530 mm	838 mm	400 kg	16,90 kg	<b>571 CHF</b> •

**Set Wände für Workstation 0806**  
Module zum Schliessen der Seiten und Rückseite, abschliessbar, 1x Set Wände pro Seite erforderlich, Kompatibel mit: Schubladen 004220, 004225, 004230, 004235

	L (a)	B (b)	H (c)	G	
2-004920	527 mm	604 mm	604 mm	13 kg	<b>205 CHF</b> •

**Schublade mit Klippschiene und Halterung für Workstation 0806 / 1208**  
pulverbeschichtet, jederzeit nachrüstbar, für Workstation 0806 / 1208 ohne Wände, Halterung wird benötigt, wenn keine Wände vorhanden sind

	L (a)	B (b)	H (c)	TF	G	
2-004220.WS	590 mm	400 mm	60 mm	50 kg	7,50 kg	<b>103 CHF</b> •
2-004225.WS	590 mm	400 mm	120 mm	50 kg	9 kg	<b>116 CHF</b> •
2-004230.WS	590 mm	400 mm	180 mm	50 kg	9,50 kg	<b>129 CHF</b> •
2-004235.WS	590 mm	400 mm	240 mm	50 kg	10 kg	<b>142 CHF</b> •

**Werkzeugwand inkl. Ablage für Workstation 0806 / 1208**  
pulverbeschichtet, beidseitig platzierbar

	TF	G	
2-004025.1	30 kg	6,50 kg	<b>114 CHF</b> •

**Ablage für Workstation 0806 / 1208 / 1212**  
pulverbeschichtet, beidseitig platzierbar

	L (a)	B (b)	H (c)	TF	G	
2-004620	482 mm	144 mm	40 mm	10 kg	1,65 kg	<b>18 CHF</b> •

**Bolzen- und Prismenhalterung für Workstation 0806 / 1208 / 1212**  
pulverbeschichtet, beidseitig platzierbar

	L (a)	B (b)	H (c)	G	
2-164635	482 mm	20 mm	99 mm	0,80 kg	<b>20 CHF</b> •

**Zwingenhalterung für Workstation 0806 / 1208**  
pulverbeschichtet, beidseitig platzierbar

	L (a)	B (b)	H (c)	G	
2-164030	580 mm	46 mm	39 mm	0,83 kg	<b>18 CHF</b> •



Weitere Informationen und Zubehörteile zu diesen Produkten finden Sie online.



www.siegmund.com/  
F-workstation

**Siegmund Workstation 1208**

- links und rechts 600 mm Platz für Schubladen
- inkl. Lochplatte 1200x800 mm
- Durchgehärteter Werkzeugstahl X8.7, plasmanitriert und BAR-beschichtet
- Materialstärke ca. 12 mm
- Bohrung Ø 16 mm
- Bohrungen Oberfläche 50x50 mm Raster
- Maximale Belastungsfähigkeit: Fussteller 1000 kg (ohne Platte) / Rolle 400 kg (ohne Platte)



**Siegmund Workstation 1208**  
Lieferumfang: 1x 004002.1 Siegmund Workstation 1208 Basisgestell, 1x 164004.X7 Lochplatte

	L (a)	B (b)	H (c)	G	Aktionspreis
2-164400	1200 mm	800 mm	850 mm	120 kg	<b>1'528 CHF</b> • statt 1'556 CHF

**Siegmund Workstation 1208 inkl. Ablagen**  
Lieferumfang: 1x 004002.1 Siegmund Workstation 1208 Basisgestell, 1x 164004.X7 Lochplatte, 1x 164030 Zwingenhalterung, 1x 004620 Ablage, 1x 164635 Bolzen- und Prismenhalterung, 1x 004025.1 Werkzeugwand inkl. Ablage

	L (a)	B (b)	H (c)	G	Aktionspreis
2-164401	1200 mm	800 mm	850 mm	130 kg	<b>1'687 CHF</b> • statt 1'726 CHF

**Siegmund Workstation 1208 halbggeschlossen inkl. 3 Schubladen**  
Lieferumfang: 1x 004002.1 Siegmund Workstation 1208 Basisgestell, 1x 164004.X7 Lochplatte, 2x 004230 Schublade 180 mm, 1x 004235 Schublade 240 mm, 1x 004120 Set Wände

	L (a)	B (b)	H (c)	G	Aktionspreis
2-164407	1200 mm	800 mm	850 mm	153 kg	<b>2'037 CHF</b> • statt 2'071 CHF

**Siegmund Workstation 1208 geschlossen inkl. 6 Schubladen**  
Lieferumfang: 1x 004002.1 Siegmund Workstation 1208 Basisgestell, 1x 164004.X7 Lochplatte, 4x 004230 Schublade 180 mm, 2x 004235 Schublade 240 mm, 2x 004120 Set Wände

	L (a)	B (b)	H (c)	G	Aktionspreis
2-164409	1200 mm	800 mm	850 mm	185 kg	<b>2'545 CHF</b> • statt 2'586 CHF

zzgl. Verpackung / Transport

**Produktempfehlung**

**Set Anschlagwinkel aussen für Lochplatten**  
Bestehend aus: 1x 164051 Anschlagwinkel aussen für Lochplatten inkl. 2 Gewindestifte, 1x 160528 Senkbolzen zweifach

	L (a)	L (a1)	B (b)	H (c)	G	Aktionspreis
2-164051.Set	282 mm	250 mm	49 mm	112 mm	2,10 kg	<b>77 CHF</b> • statt 100 CHF



Weitere Informationen und Zubehörteile zu diesen Produkten finden Sie online.



www.siegmund.com/  
F-workstation

**Siegmund Workstation 1208 – Konfiguration**

**Siegmund Workstation 1208 Basisgestell**  
links / rechts: 600 mm Platz für Schubladen, inkl. Montageanleitung zum Selbstaufbau, Lochplatten online erhältlich

	L (a)	B (b)	H (c)	TF	G	
2-004002.1	1030 mm	630 mm	838 mm	1000 kg	32 kg	<b>685 CHF</b> •

**Ausstattung mit 4 Rollen für Workstation 1208**  
Standfuss und Rolle wechselseitig einsetzbar

	TF	G	
2-004100.1	400 kg	5,30 kg	<b>92 CHF</b> •

**Set Wände für Workstation 1208**  
Module zum Schliessen der Seiten und Rückseite, abschliessbar, 1x Set Wände pro Seite erforderlich, Kompatibel mit: Schubladen 004220, 004225, 004230, 004235, kompatibel mit dem Workstation-Modell ab dem 11.09.2023

	L (a)	B (b)	H (c)	G	
2-004120	513 mm	604 mm	607 mm	11 kg	<b>205 CHF</b> •

**Schublade mit Klippschiene und Halterung für Workstation 0806 / 1208**  
pulverbeschichtet, jederzeit nachrüstbar, für Workstation 0806 / 1208 ohne Wände, Halterung wird benötigt, wenn keine Wände vorhanden sind

	L (a)	B (b)	H (c)	TF	G	
2-004220.WS	590 mm	400 mm	60 mm	50 kg	7,50 kg	<b>103 CHF</b> •
2-004225.WS	590 mm	400 mm	120 mm	50 kg	9 kg	<b>116 CHF</b> •
2-004230.WS	590 mm	400 mm	180 mm	50 kg	9,50 kg	<b>129 CHF</b> •
2-004235.WS	590 mm	400 mm	240 mm	50 kg	10 kg	<b>142 CHF</b> •

**Werkzeugwand inkl. Ablage für Workstation 0806 / 1208**  
pulverbeschichtet, beidseitig platzierbar

	TF	G	
2-004025.1	30 kg	6,50 kg	<b>114 CHF</b> •

**Ablage für Workstation 0806 / 1208 / 1212**  
pulverbeschichtet, beidseitig platzierbar

	L (a)	B (b)	H (c)	TF	G	
2-004620	482 mm	144 mm	40 mm	10 kg	1,65 kg	<b>18 CHF</b> •

**Bolzen- und Prismenhalterung für Workstation 0806 / 1208 / 1212**  
pulverbeschichtet, beidseitig platzierbar

	L (a)	B (b)	H (c)	G	
2-164635	482 mm	20 mm	99 mm	0,80 kg	<b>20 CHF</b> •

**Zwingenhalterung für Workstation 0806 / 1208**  
pulverbeschichtet, beidseitig platzierbar

	L (a)	B (b)	H (c)	G	
2-164030	580 mm	46 mm	39 mm	0,83 kg	<b>18 CHF</b> •

**Siegmund Workstation 1212**

- links und rechts 600 mm Platz für Schubladen
- inkl. Lochplatte 1200x1200 mm
- Durchgehärteter Werkzeugstahl X8.7, plasmanitriert und BAR-beschichtet
- Materialstärke ca. 12 mm
- Bohrung Ø 16 mm
- Bohrungen Oberfläche 50x50 mm Raster
- Maximale Belastungsfähigkeit: Fussteller 1000 kg (ohne Platte) / Rolle 400 kg (ohne Platte)



	<b>Siegmund Workstation 1212</b> Lieferumfang: 1x 004602 Siegmund Workstation 1212 Basisgestell, 1x 164034.1.X7 Lochplatte						
	2-164600	1200 mm	1200 mm	850 mm	175 kg	<b>2'002 CHF</b>	
	<b>Siegmund Workstation 1212 inkl. Ablagen</b> Lieferumfang: 1x 004602 Siegmund Workstation 1212 Basisgestell, 1x 164034.1.X7 Lochplatte, 1x 164630 Zwingenhalterung, 1x 004620 Ablage, 1x 164635 Bolzen- und Prismenhalterung, 1x 004625 Werkzeugwand inkl. Ablage						
	2-164601	1200 mm	1200 mm	850 mm	188 kg	<b>2'172 CHF</b>	
	<b>Siegmund Workstation 1212 halbgeschlossen inkl. 3 Schubladen</b> Lieferumfang: 1x 004602 Siegmund Workstation 1212 Basisgestell, 1x 164034.1.X7 Lochplatte, 2x 004230 Schublade 180 mm, 1x 004235 Schublade 240 mm, 1x 004720 Set Wände						
	2-164607	1200 mm	1200 mm	850 mm	209 kg	<b>2'519 CHF</b>	
	<b>Siegmund Workstation 1212 geschlossen inkl. 6 Schubladen</b> Lieferumfang: 1x 004602 Siegmund Workstation 1212 Basisgestell, 1x 164034.1.X7 Lochplatte, 4x 004230 Schublade 180 mm, 2x 004235 Schublade 240 mm, 2x 004720 Set Wände						
	2-164609	1200 mm	1200 mm	850 mm	243 kg	<b>3'037 CHF</b>	

zzgl. Verpackung / Transport

**Produkttempfehlung**

	<b>Set Verlängerung für Lochplatten 1 Bohrungsreihe</b> Bestehend aus: 1x 164050 Verlängerung für Lochplatten 1 Bohrungsreihe inkl. 2 Gewindestifte, 1x 160528 Senkbolzen zweifach						
	2-164050.Set	331 mm	250 mm	49 mm	32,50 mm	2,10 kg	
	<b>Set Verlängerung für Lochplatten 2 Bohrungsreihen</b> Bestehend aus: 1x 164055 Verlängerung für Lochplatten 2 Bohrungsreihen inkl. 4 Gewindestifte, 2x 160528 Senkbolzen zweifach						
	2-164055.Set	331 mm	250 mm	99 mm	32,50 mm	3,30 kg	

**Siegmund Workstation 1212 – Konfiguration**

	<b>Siegmund Workstation 1212 Basisgestell</b> links / rechts: 600 mm Platz für Schubladen, inkl. Montageanleitung zum Selbstaufbau, Lochplatten online erhältlich						
	2-004602	1030 mm	1030 mm	838 mm	1000 kg	43,80 kg	
	<b>Ausstattung mit 4 Rollen für Workstation 1212</b> Standfuss und Rolle wechselseitig einsetzbar						
	2-004700				400 kg	4,30 kg	
	<b>Set Wände für Workstation 1212</b> Module zum Schliessen der Seiten und Rückseite, abschliessbar, 1x Set Wände pro Seite erforderlich, Kompatibel mit: Schubladen 004220, 004225, 004230, 004235						
	2-004720	513 mm	590 mm	607 mm		12,50 kg	
	<b>Schublade mit Klippschiene und Halterung für Workstation 1212</b> pulverbeschichtet, jederzeit nachrüstbar, für Workstation 1212 ohne Wände, Halterung wird benötigt, wenn keine Wände vorhanden sind						
	2-004820.WS	590 mm	400 mm	60 mm	50 kg	8 kg	
	2-004825.WS	590 mm	400 mm	120 mm	50 kg	9,50 kg	<b>122 CHF</b>
	2-004830.WS	590 mm	400 mm	180 mm	50 kg	10 kg	<b>135 CHF</b>
	2-004835.WS	590 mm	400 mm	240 mm	50 kg	10,50 kg	<b>148 CHF</b>
	<b>Werkzeugwand inkl. Ablage für Workstation 1212</b> pulverbeschichtet, beidseitig platzierbar						
	2-004625				30 kg	8,80 kg	
	<b>Ablage für Workstation 0806 / 1208 / 1212</b> pulverbeschichtet, beidseitig platzierbar						
	2-004620	482 mm	144 mm	40 mm	10 kg	1,65 kg	
	<b>Bolzen- und Prismenhalterung für Workstation 0806 / 1208 / 1212</b> pulverbeschichtet, beidseitig platzierbar						
	2-164635	482 mm	20 mm	99 mm		0,80 kg	
	<b>Zwingenhalterung für Workstation 1212</b> pulverbeschichtet, beidseitig platzierbar						
	2-164630	580 mm	46 mm	39 mm		1,50 kg	

**Achtkantisch 100**

Fixierung über Adapterplatte (nicht im Lieferumfang enthalten), Adapterplatte auf Wunsch gegen Aufpreis erhältlich, Rabatt: ab 2 Stück: 5%, ab 5 Stück: 10%



	L (a)	B (b)	H (c)	MS (d)	Ø	G	
2-920616.P	249 mm	600 mm	100 mm	12 mm	650 mm	98 kg	<b>3'540 CHF</b> ◦
2-920816.P	331 mm	800 mm	100 mm	12 mm	866 mm	131 kg	<b>5'220 CHF</b> ◦
2-921016.P	414 mm	1000 mm	100 mm	12 mm	1082 mm	171 kg	<b>6'245 CHF</b> ◦
2-921216.P	497 mm	1200 mm	100 mm	12 mm	1299 mm	229 kg	<b>7'860 CHF</b> ◦

**Achtkantisch 50**

Fixierung über Adapterplatte (nicht im Lieferumfang enthalten), Adapterplatte auf Wunsch gegen Aufpreis erhältlich, Rabatt: ab 2 Stück: 5%, ab 5 Stück: 10%



	L (a)	B (b)	H (c)	MS (d)	Ø	G	
2-920616.1.P	249 mm	600 mm	50 mm	12 mm	650 mm	80 kg	<b>3'186 CHF</b> ◦
2-920816.1.P	331 mm	800 mm	50 mm	12 mm	866 mm	104 kg	<b>4'698 CHF</b> ◦
2-921016.1.P	414 mm	1000 mm	50 mm	12 mm	1082 mm	139 kg	<b>5'620 CHF</b> ◦
2-921216.1.P	497 mm	1200 mm	50 mm	12 mm	1299 mm	188 kg	<b>7'073 CHF</b> ◦

**Achtkantplatte**

Fixierung durch Bohrung mittels Auflagehülsen (160500), M8-Gewinde an der Seite, Rabatt: ab 2 Stück: 5%, ab 5 Stück: 10%



	L (a)	B (b)	H (c)	MS (d)	Ø	G	
2-950500.P	207 mm	500 mm	12 mm	12 mm	542 mm	54 kg	<b>2'075 CHF</b> ◦
2-950600.P	249 mm	600 mm	12 mm	12 mm	650 mm	63 kg	<b>2'305 CHF</b> ◦
2-950800.P	331 mm	800 mm	12 mm	12 mm	866 mm	84 kg	<b>3'398 CHF</b> ◦
2-951000.P	414 mm	1000 mm	12 mm	12 mm	1083 mm	111 kg	<b>4'064 CHF</b> ◦
2-951200.P	497 mm	1200 mm	12 mm	12 mm	1299 mm	157 kg	<b>5'116 CHF</b> ◦

Gewicht = Achtkantplatte + Palette  
 Aufgrund der kundenspezifischen Anpassung kann das Gewicht variieren.  
 Weitere Tischgrößen sind auf Anfrage erhältlich.  
 Fussplatten bzw. Adapterplatten sind standardmässig bei den Achtkanttischen nicht enthalten.

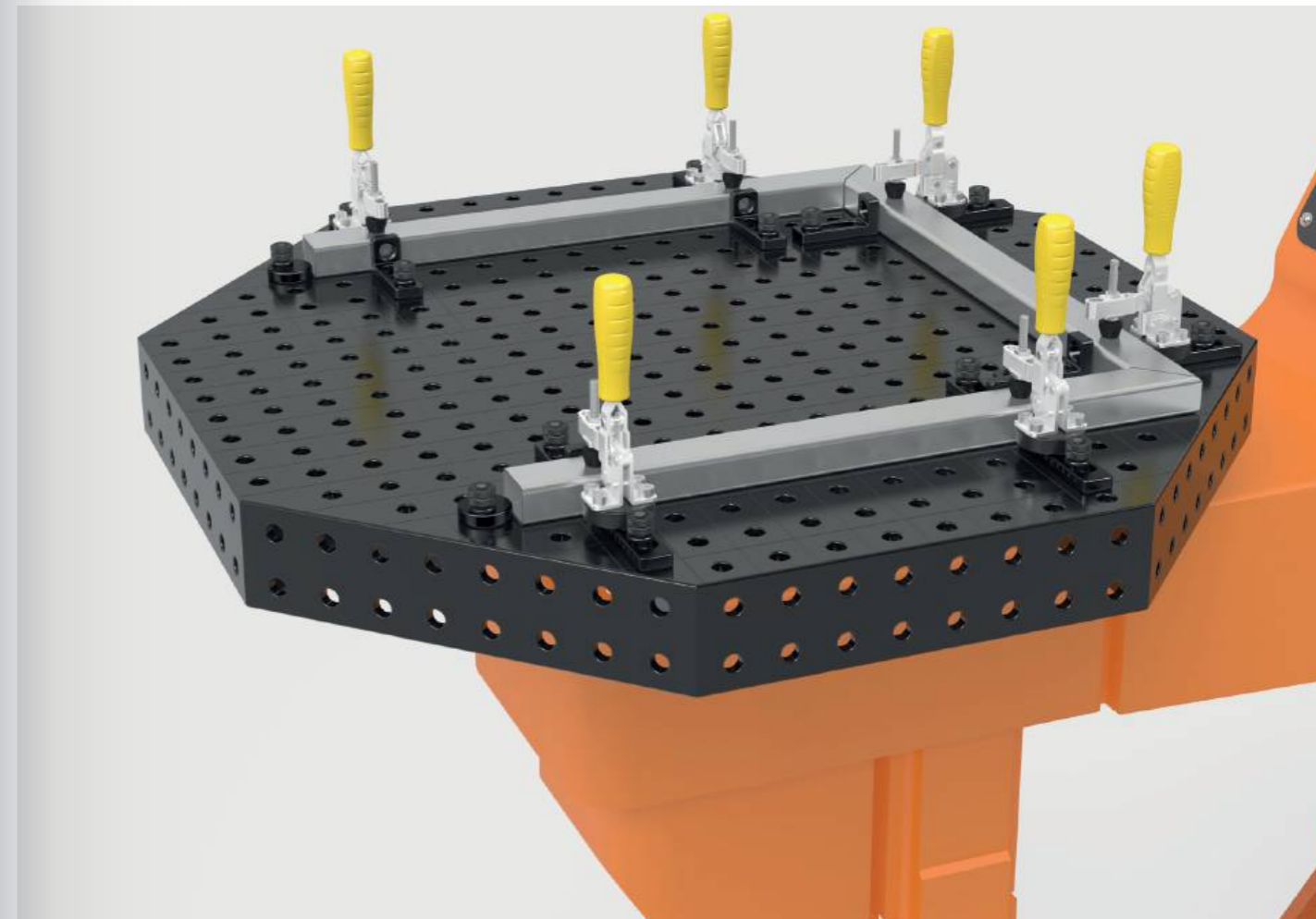

**Adapterplatte auf Wunsch gegen Aufpreis erhältlich**

Um den Achtkantisch mit einem Manipulator zu verbinden, wird als Verbindungsstück eine Adapterplatte benötigt. Auf Wunsch fertigen wir Ihnen gegen Aufpreis die Adapterplatte mit besonderem Anschlussbohrbild nach Ihren Bedürfnissen an.

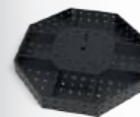

**Aufpreis für kundenspezifische Anpassung der Adapterplatte**  
 für Achtkantische mit Seitenwange

16 22 28

0-940000

**850 CHF** ◦



**Aufpreis für kundenspezifische Anpassung des Bohrkreises**  
 für Achtkantplatten

16 22 28

0-940000.1

**632 CHF** ◦



**Weitere Informationen und Zubehörteile zu diesen Produkten finden Sie online.**



www.siegmund.com/  
 F-octagonal16



Schweisszelle 2000

- Doppeltüren zum Öffnen der Schweisszelle
- Aluminium-Verbundplatten an den Seiten und der Rückseite
- Dach aus Aluminium-Verbundplatten
- Dach mit Anschlussmöglichkeit für Schweissrauchabsaugung
- Trennwand zur Unterteilung in zwei Arbeitsbereiche
- Bauraumhöhe im Innenraum ca. 1300 mm
- LED-Statusanzeige aussen
- Anpassung der Zellenhöhe auf Anfrage möglich



Schweisszelle 2000 inkl. Konsole (ohne Schweisstisch)

1x Schweisszelle 2000, 1x Konsole



16 22 28

2-0020.RC

7'267 CHF •

Schweisszelle 2000 inkl. Sondertisch

1x Schweisszelle 2000 inkl. Konsole (0020.RC), 1x Sondertisch für Schweisszelle 2000x1000 mm, 100x Abdeckkappe (160238.10)



16

2-160020.RC1

10'631 CHF •

Schweisszelle 2000 inkl. Sondertisch und Zubehör

1x Schweisszelle 2000 (160020.RC1), 2x Lochplatte 950x800 mm (164006.X7), 2x Spannsystem (CS160001), 2x Nullpunktspannsystem (ZP1620), 2x Pneumatik-Einheit, 1x ST Box, 16x Bolzen (160511), 8x Vertikalspanner (CS009082)



16

2-160020.RC2

17'592 CHF •

Lochplatte X8.7 950x800x12 Diagonalraster Plasmanitriert

Bohrung Ø 16 mm, für den Einsatz in Siegmund Schweisszellen, mit Aussparung für Konsole

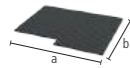

2-164006.X7

L (a)	B (b)	MS (d)	G
950 mm	800 mm	12 mm	58 kg

944 CHF •

Preise zzgl. Montage- und Verpackungs-/Transportkosten. Diese können Sie Ihrem individuellen Angebot entnehmen.



Schweisszelle 2400

- Doppeltüren zum Öffnen der Schweisszelle
- Aluminium-Verbundplatten an den Seiten und der Rückseite
- Dach aus Aluminium-Verbundplatten
- Dach mit Anschlussmöglichkeit für Schweissrauchabsaugung
- Trennwand zur Unterteilung in zwei Arbeitsbereiche
- Bauraumhöhe im Innenraum ca. 1300 mm
- LED-Statusanzeige aussen
- Anpassung der Zellenhöhe auf Anfrage möglich



Schweisszelle 2400 inkl. Konsole (ohne Schweisstisch)

1x Schweisszelle 2400, 1x Konsole



16 22 28

2-0030.RC

8'372 CHF •

Schweisszelle 2400 inkl. Sondertisch

1x Schweisszelle 2400 inkl. Konsole (0030.RC), 1x Sondertisch für Schweisszelle 2400x1200 mm, 100x Abdeckkappe (160238.10)



16

2-160030.RC1

13'325 CHF •

Schweisszelle 2400 inkl. Sondertisch und Zubehör

1x Schweisszelle 2400 (160030.RC1), 2x Lochplatte 1150x1000 mm (164007.X7), 2x Spannsystem (CS160001), 2x Nullpunktspannsystem (ZP1620), 2x Pneumatik-Einheit, 1x ST Box, 16x Bolzen (160511), 8x Vertikalspanner (CS009082)



16

2-160030.RC2

21'087 CHF •

Lochplatte X8.7 1150x1000x12 Diagonalraster Plasmanitriert

Bohrung Ø 16 mm, für den Einsatz in Siegmund Schweisszellen, mit Aussparung für Konsole



2-164007.X7

L (a)	B (b)	MS (d)	G
1150 mm	1000 mm	12 mm	88 kg

1'344 CHF •

Preise zzgl. Montage- und Verpackungs-/Transportkosten. Diese können Sie Ihrem individuellen Angebot entnehmen.



**Schweisszelle 2400 – Black Edition**

- Doppeltüren zum Öffnen der Schweisszelle
- Sichtschuttscheiben an den Seiten, Aluminium-Verbundplatten an der Rückseite
- Dach aus Aluminium-Verbundplatten
- Dach mit Anschlussmöglichkeit für Schweissrauchabsaugung
- Trennwand zur Unterteilung in zwei Arbeitsbereiche
- Bauraumhöhe im Innenraum ca. 1300 mm
- LED-Statusanzeige aussen
- Anpassung der Zellenhöhe auf Anfrage möglich



**Schweisszelle 2400 Black Edition inkl. Konsole (ohne Schweisstisch)**

1x Schweisszelle 2400, 1x Konsole

16 22 28



2-0130.SE.RC

10'296 CHF •

**Schweisszelle 2400 Black Edition inkl. Sondertisch**

1x Schweisszelle 2400 Black Edition inkl. Konsole (0130.SE.RC), 1x Sondertisch für Schweisszelle 2400x1200 mm, 100x Abdeckkappe (160238.10)

16



2-160130.SE.RC1

15'249 CHF •

**Schweisszelle 2400 Black Edition inkl. Sondertisch und Zubehör**

1x Schweisszelle 2400 Black Edition (160130.SE.RC1), 2x Lochplatte 1150x1000 mm (164007.X7), 2x Spannsystem (CS160001), 2x Nullpunktspannsystem (ZP1620), 2x Pneumatik-Einheit, 1x ST Box, 16x Bolzen (160511), 8x Vertikalspanner (CS009082)

16



2-160130.SE.RC2

23'011 CHF •

Preise zzgl. Montage- und Verpackungs-/Transportkosten. Diese können Sie Ihrem individuellen Angebot entnehmen.



➔ Weitere Informationen und Zubehörteile zu diesen Produkten finden Sie online.



www.siegmund.com/  
F-cell

Standardausführung: lagernd  
Sonderausstattung: Lieferzeit ca. 6 Wochen

**Schweisszelle 3000**

- Doppeltüren zum Öffnen der Schweisszelle
- Aluminium-Verbundplatten an den Seiten und der Rückseite
- Dach aus Aluminium-Verbundplatten
- Dach mit Anschlussmöglichkeit für Schweissrauchabsaugung
- Trennwand zur Unterteilung in zwei Arbeitsbereiche
- Bauraumhöhe im Innenraum ca. 1300 mm
- LED-Statusanzeige aussen
- Anpassung der Zellenhöhe auf Anfrage möglich



**Schweisszelle 3000 inkl. Konsole (ohne Schweisstisch)**

1x Schweisszelle 3000, 1x Konsole

16 22 28



2-0040.RC

9'877 CHF •

**Schweisszelle 3000 inkl. Sondertisch**

1x Schweisszelle 3000 inkl. Konsole (0040.RC), 1x Sondertisch für Schweisszelle 3000x1500 mm, 100x Abdeckkappe (160238.10)

16



2-160040.RC1

16'168 CHF •

**Schweisszelle 3000 inkl. Sondertisch und Zubehör**

1x Schweisszelle 3000 (160040.RC1), 2x Lochplatte 1450x1150 mm (164008.X7), 2x Spannsystem (CS160001), 2x Nullpunktspannsystem (ZP1620), 2x Pneumatik-Einheit, 1x ST Box, 16x Bolzen (160511), 8x Vertikalspanner (CS009082)

16



2-160040.RC2

25'154 CHF •

**Lochplatte X8.7 1450x1150x12 Diagonalraster Plasmanitriert**

Bohrung Ø 16 mm, für den Einsatz in Siegmund Schweisszellen

16 22 28



2-164008.X7

L (a)	B (b)	MS (d)	G
1450 mm	1150 mm	12 mm	134 kg

1'957 CHF •

Preise zzgl. Montage- und Verpackungs-/Transportkosten. Diese können Sie Ihrem individuellen Angebot entnehmen.



**Nullpunktspannsystem manuell nitriert**

Spannmodul zum manuellen Spannen, Betätigung mittels Gabelschlüssel SW 50



	HK	H (c)	Ø	G	
2-ZP0010	2 kN	45 mm	58 mm	0,54 kg	<b>61 CHF</b> •

**Nullpunktspannsystem pneumatisch nitriert**

pneumatisches Spannmodul, Lösen des Spannbolzens mittels Druckluft (ca. 7,5 bar), inkl. Universalhohlschraube ZP0021



	HK	H (c)	Ø	G	
2-ZP0020	2 kN	45 mm	125 mm	3,39 kg	<b>321 CHF</b> •

**Abdeckbolzen Polyamid**

zum Schutz von nicht verwendeten Spannmodulen



	H (c)	Ø	G	
2-ZP0022	29 mm	35 mm	0,02 kg	<b>14 CHF</b> •

**Universalhohlschraube nitriert**

zur Befestigung des pneumatischen Spannmoduls



	H (c)	Ø	G	
2-ZP0021	55 mm	36 mm	0,15 kg	<b>31 CHF</b> •

**Klemmbolzen nitriert**

zur Verbindung von Lochplatte mit Spannmodul



	H (c)	Ø	G	
2-ZP1600	30 mm	45 mm	0,13 kg	<b>27 CHF</b> •

**Zentrierbuchse nitriert**

zur Verbindung von Klemmbolzen mit Lochplatte, Zentrierung in zwei Achsen, inkl. Befestigungsmaterial



	H (c)	Ø	G	
2-ZP1601	10 mm	19 mm	0,01 kg	<b>10 CHF</b> •

**Haltebuchse nitriert**

zur Verbindung von Klemmbolzen mit Lochplatte, Spann- und Haltefunktion, keine Zentrierung, inkl. Befestigungsmaterial



	H (c)	Ø	G	
2-ZP1602	10 mm	19 mm	0,01 kg	<b>10 CHF</b> •

**Ausgleichsbuchse nitriert**

zur Verbindung von Klemmbolzen mit Lochplatte, Zentrierung in einer Achse, inkl. Befestigungsmaterial



	H (c)	Ø	G	
2-ZP1603	10 mm	19 mm	0,01 kg	<b>16 CHF</b> •

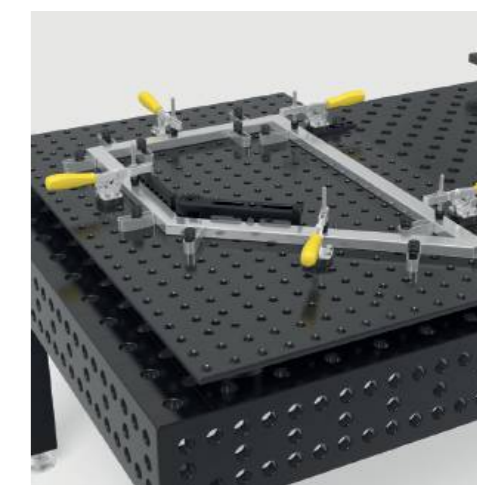

**Produktempfehlung**



**Starter-Set Nullpunktspannsystem manuell**

Im Set enthalten: 4x ZP0010, 4x ZP1600, 1x ZP1601, 2x ZP1602, 1x ZP1603, inkl. Befestigungsmaterial



	G	Aktionspreis
4-ZP1610	2,73 kg	<b>374 CHF</b> • statt 403 CHF



**Starter-Set Nullpunktspannsystem pneumatisch**

Im Set enthalten: 4x ZP0020, 4x ZP1600, 1x ZP1601, 2x ZP1602, 1x ZP1603, inkl. Befestigungsmaterial



	G	Aktionspreis
4-ZP1620	14,12 kg	<b>1'339 CHF</b> • statt 1'440 CHF

**Lochplatte X8.7 1200x800x12 Plasmanitriert**

Werkzeugstahl + Plasmanitrierung



	L (a)	B (b)	MS (d)	G	
2-164004.X7	1200 mm	800 mm	12 mm	88 kg	<b>840 CHF</b> •

**Lochplatte X8.7 1000x1000x12 Plasmanitriert**

Werkzeugstahl + Plasmanitrierung



	L (a)	B (b)	MS (d)	G	
2-164024.X7	1000 mm	1000 mm	12 mm	90 kg	<b>868 CHF</b> •



Weitere Informationen und Zubehörteile zu diesen Produkten finden Sie online.



www.siegmund.com/  
F-zeropoint

Weitere Lochplatten online:  
www.siegmund.com/F-plates

**Alu Profil 100 T**

3 T-Nuten je Seite, für M8 Vierkantschrauben, Abstand T-Nut 20 mm, zur Verbindung von Grund- und Deckplatte, Alu Profil 2000 mm für kundenseitigen Zuschnitt, Mindesthöhe Zuschnitt: System 16: 45 mm, System 22: 35 mm, System 28: 40 mm

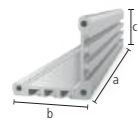

AL 16 22 28

	L (a)	B (b)	H (c)	G	
2-CS000172.1	76 mm	100 mm	100 mm	0,34 kg	<b>16 CHF</b>
2-CS000172.2	101 mm	100 mm	100 mm	0,45 kg	<b>18 CHF</b>
2-CS000172.3	126 mm	100 mm	100 mm	0,56 kg	<b>21 CHF</b>
2-CS000172.4	151 mm	100 mm	100 mm	0,66 kg	<b>22 CHF</b>
2-CS000172.5	176 mm	100 mm	100 mm	0,77 kg	<b>26 CHF</b>
2-CS000172.6	201 mm	100 mm	100 mm	0,88 kg	<b>29 CHF</b>
2-CS000172.7	226 mm	100 mm	100 mm	0,99 kg	<b>30 CHF</b>
2-CS000172.8	251 mm	100 mm	100 mm	1,10 kg	<b>33 CHF</b>
2-CS000172.9	276 mm	100 mm	100 mm	1,21 kg	<b>36 CHF</b>
2-CS000176	500 mm	100 mm	100 mm	2,19 kg	<b>59 CHF</b>
2-CS000172	2000 mm	100 mm	100 mm	8,74 kg	<b>195 CHF</b>

**Deckplatte 100 nitriert**

Gewindebohrungen M8 zur Befestigung von Schnellspannern, Befestigung am Profil mit gewindefurchenden Schrauben, 16er Bohrung mittig

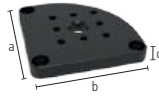

BAR N 16 22 28

	L (a)	B (b)	MS (d)	G	
2-CS000181	100 mm	100 mm	12 mm	0,71 kg	<b>38 CHF</b>

**Grundplatte 100 radial nitriert**

radial positionierbar, zur Befestigung an Alu Profil mit gewindefurchender Schraube, für Bohrungsabstand 50 mm, stufenloses Verdrehen um 90°



BAR N 16

	L (a)	B (b)	MS (d)	G	
2-CS160192	100 mm	100 mm	12 mm	0,57 kg	<b>29 CHF</b>

**Grundplatte 100 linear nitriert**

linear positionierbar, zur Befestigung an Alu Profil mit gewindefurchender Schraube, stufenlos verschiebbar



BAR N 16

	L (a)	B (b)	MS (d)	G	
2-CS160193 links	100 mm	100 mm	12 mm	0,64 kg	<b>30 CHF</b>
2-CS160194 rechts	100 mm	100 mm	12 mm	0,64 kg	<b>30 CHF</b>

**Adapterplatte mit Lochbild für Schnellspanner nitriert**

Befestigung mit Senkbolzen 160528, ermöglicht unabhängiges Positionieren von Schnellspannern, für Schnellspanner (Lochbild 40x20 mm / 40x40 mm / 40 mm)

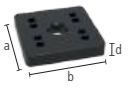

BAR N 16 22 28

	L (a)	B (b)	MS (d)	G	
2-CS000183	70 mm	70 mm	12 mm	0,41 kg	<b>23 CHF</b>

**Adapterplatte ohne Lochbild für Schnellspanner nitriert**

Befestigung mit Senkbolzen 160528, Adapter für Schnellspanner anderer Hersteller, Bohrbild kann kundenseitig angebracht werden

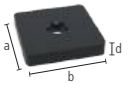

BAR N 16 22 28

	L (a)	B (b)	MS (d)	G	
2-CS000184	70 mm	70 mm	12 mm	0,44 kg	<b>17 CHF</b>

**Set Distanzplatte 5 mm 5er Pack Edelstahl**

5 Stück, als Höhenausgleich beim Einsatz von Schnellspannern, für Schnellspanner (Lochbild 40x20 mm / 40x40 mm / 40 mm)

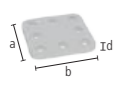

16 22 28

	L (a)	B (b)	MS (d)	G	
2-CS000185.Set	59 mm	59 mm	5 mm	0,60 kg	<b>23 CHF</b>

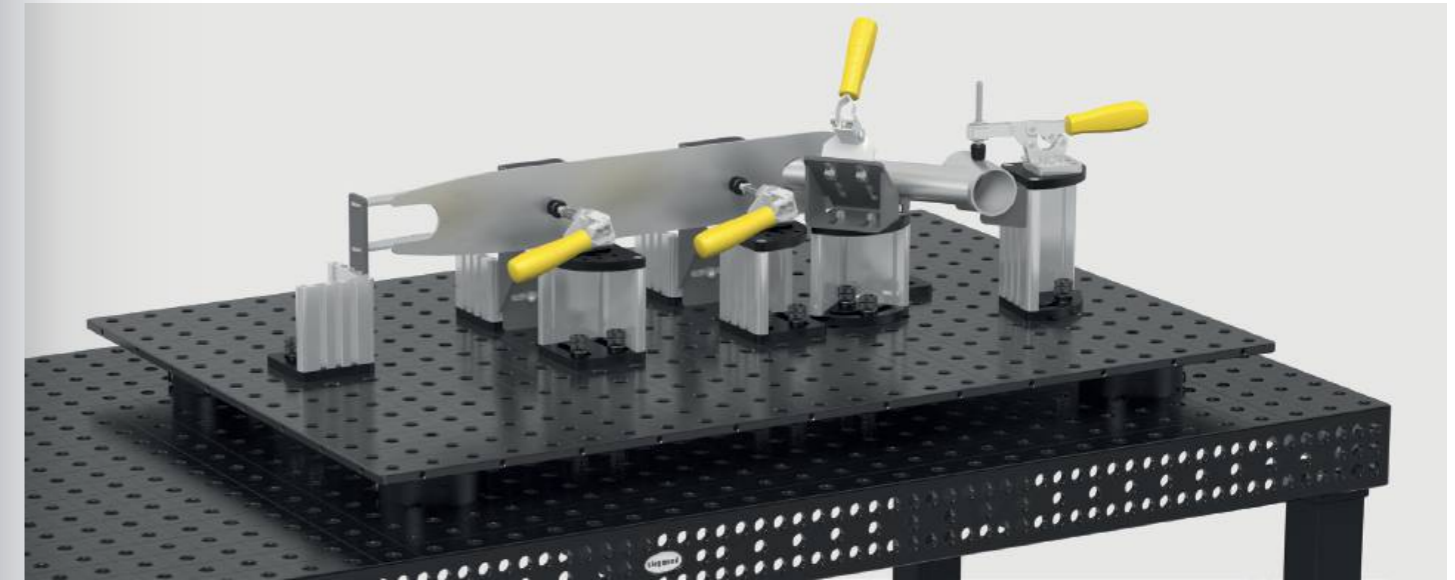

**Vertikalspanner 1800 / 2200**

ohne Adapter, CS009082: Lochbild 40x20 mm / Öffnungswinkel 110°, CS009084: Lochbild 40x40 mm / Öffnungswinkel 105°

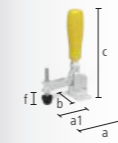

16 22 28

	SP	L (a)	L (a1)	B (b)	H (c)	VB (f)	G	
2-CS009082	1800	1,80 kN	104 mm	68 mm	56 mm	190 mm	30 mm	0,43 kg <b>39 CHF</b>
2-CS009084	2200	2,20 kN	151 mm	95 mm	58 mm	220 mm	41 mm	0,70 kg <b>43 CHF</b>

**Horizontalspanner 1800 / 3000**

ohne Adapter, CS009092: Lochbild 40x20 mm, CS009094: Lochbild 40x40 mm, mit geringerer Störkontur im Vergleich zu Vertikalspanner, Öffnungswinkel 90°

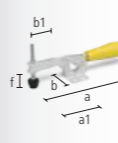

16 22 28

	SP	L (a)	L (a1)	B (b)	B (b1)	VB (f)	G	
2-CS009092	1800	1,80 kN	245 mm	85 mm	56 mm	45 mm	35 mm	0,43 kg <b>36 CHF</b>
2-CS009094	3000	3 kN	295 mm	110 mm	58 mm	65 mm	40 mm	0,73 kg <b>46 CHF</b>

**Schubstangenspanner 2500 / 4000**

ohne Adapter, Lochbild 40 mm



16 22 28

	SP	L (a)	L (a1)	G	
2-CS009083	2500	2,50 kN	120 mm	57 mm	0,51 kg <b>53 CHF</b>
2-CS009093	4000	4 kN	180 mm	93 mm	1 kg <b>75 CHF</b>



**Weitere Informationen und Zubehörteile zu diesen Produkten finden Sie online.**



www.siegmund.com/  
F-clampingsystem

**Adapter mit Lochbild Ø 60 / 15 exzentrisch brüniert**  
für Schnellspanner (Lochbild 40x20 mm / 40 mm), für Systembohrung 16 mm



Art-Nr.	H (d)	MS (d)	Ø	G	Preis
2-CS160715.4	22 mm	15 mm	60 mm	0,36 kg	<b>29 CHF</b>

**Spannbuchse für M8-Gewinde inkl. Schraube 22 mm brüniert**  
O-Ring zum Einsetzen der Schraube entfernen, zur Befestigung von Siegmund Teilen an Gewindebohrungen



Art-Nr.	H (d)	Ø	G	Preis
2-160546.1	17 mm	23 mm	0,02 kg	<b>10 CHF</b>

**Set Gewindefurchende Schrauben M8x25 50er Pack**  
50 Stück, zur Verbindung von Grund- oder Deckplatten mit Alu Profil



Art-Nr.	G	Preis
2-CS009001	1 kg	<b>10 CHF</b>

**Set Schrauben M8x12 50er Pack**  
50 Stück, zur Befestigung von Schnellspannern und Schablonen (Materialstärke 5-6 mm) in der Nut



Art-Nr.	G	Preis
2-CS009002	0,60 kg	<b>10 CHF</b>

**Set Schrauben M8x16 50er Pack**  
50 Stück, zur Befestigung von Schnellspannern an Deckplatten



Art-Nr.	G	Preis
2-CS009003	0,65 kg	<b>10 CHF</b>

**Set Vierkantmuttern M8 50er Pack**  
50 Stück, Nutensteine für Alu Profile mit T-Nut



Art-Nr.	G	Preis
2-CS009004	0,35 kg	<b>4 CHF</b>

**Spannpratze**

**Spannpratze 2-12 / 18-32**  
Aluminium, CS160212: Spannbereich 2-12 mm, CS161832: Spannbereich 18-32 mm, zur Befestigung: Bolzen 160532 (nicht im Lieferumfang enthalten)



Art-Nr.	Spannbereich	L (a)	B (b)	H (c)	G	Preis
2-CS160212	2-12	103 mm	30 mm	20 mm	0,06 kg	<b>16 CHF</b>
2-CS161832	18-32	103 mm	30 mm	35 mm	0,06 kg	<b>16 CHF</b>

**Set Spannpratze**  
Lieferumfang: 4x Spannpratze 2-12 CS160212, 4x Spannpratze 18-32 CS161832, 4x Bolzen 160532



Art-Nr.	G	Preis
2-CS160212.Set	0,96 kg	<b>220 CHF</b>

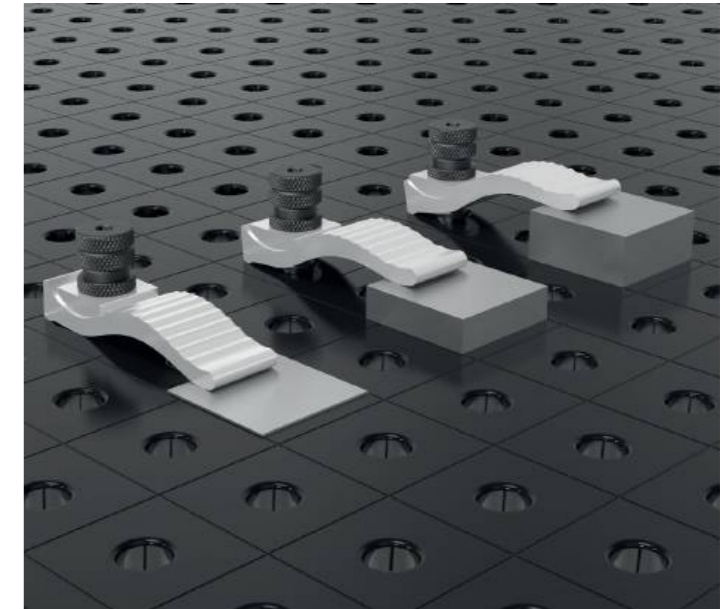
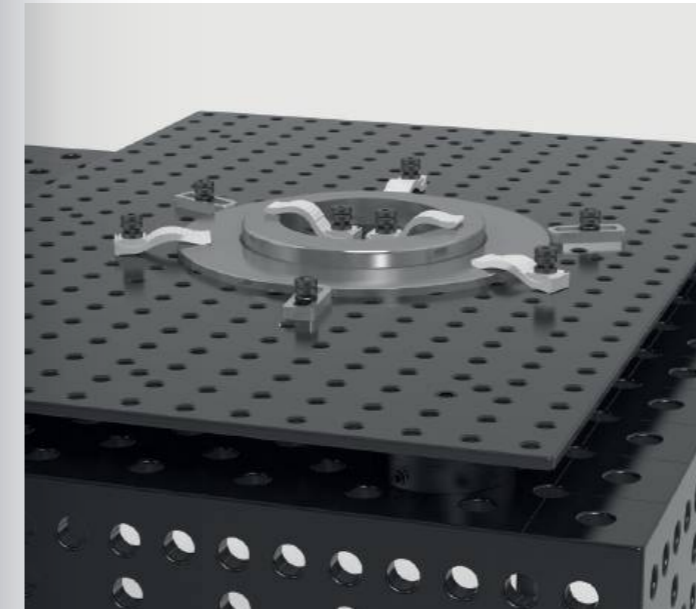

**Produkttempfehlung**

**Starter-Set 16**  
Lieferumfang: 4x CS000176, 4x CS000181, 4x CS160192, 1x CS009001, 1x CS009002, 1x CS009003, 1x CS009004

Art-Nr.	G	Aktionspreis
4-CS160001.1	16,46 kg	<b>495 CHF</b> statt 532 CHF

**Vertikalspanner 1800 mit Adapter**  
Adapter CS160715.4, für Systembohrung 16 mm

Art-Nr.	SP	G	Aktionspreis
4-CS160790	1,80 kN	0,79 kg	<b>62 CHF</b> statt 68 CHF

**Horizontalspanner 1800 mit Adapter**  
Adapter CS160715.4, für Systembohrung 16 mm

Art-Nr.	SP	G	Aktionspreis
4-CS160794	1,80 kN	0,79 kg	<b>60 CHF</b> statt 64 CHF

**Schubstangenspanner 2500 mit Adapter**  
Adapter CS160715.4, für Systembohrung 16 mm

Art-Nr.	SP	G	Aktionspreis
4-CS160792	2,50 kN	0,87 kg	<b>77 CHF</b> statt 82 CHF

**Schubstangenspanner 4000 mit Adapter**  
Adapter CS160715.4, für Systembohrung 16 mm

Art-Nr.	SP	G	Aktionspreis
4-CS160793	4 kN	1,36 kg	<b>96 CHF</b> statt 103 CHF

**Lochplatte X8.7 1200x800x12 Plasmanitriert**  
Werkzeugstahl + Plasmanitrierung

Art-Nr.	L (a)	B (b)	MS (d)	G	Preis
2-164004.X7	1200 mm	800 mm	12 mm	88 kg	<b>840 CHF</b>

Weitere Lochplatten online:  
www.siegmund.com/F-plates

**Exzenter-Anschlag Ø 45 / Ø 75 nitriert**  
stufenloses Verdrehen



	MS (d)	Ø	G	
2-160401.N	12 mm	45 mm	0,13 kg	<b>21 CHF</b> •
2-160403.N	12 mm	75 mm	0,39 kg	<b>26 CHF</b> •

**Exzenter-Anschlag Ø 75 mit M10-Gewinde nitriert**  
für Masseanschluss, stufenloses Verdrehen



	MS (d)	Ø	G	
2-160402.N	12 mm	75 mm	0,38 kg	<b>27 CHF</b> •

**Universal-Anschlag 50 L / 80 L nitriert**  
mit Systembohrungen, kein Langloch, Bohrungsabstand 25 mm



	L (a)	B (b)	MS (d)	G	
2-160407.N	50 mm	30 mm	12 mm	0,08 kg	<b>27 CHF</b> •
2-160408.N	80 mm	30 mm	12 mm	0,16 kg	<b>30 CHF</b> •

**Universal-Anschlag 80 L nitriert**  
Langloch

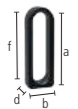

	L (a)	B (b)	VB (f)	MS (d)	G	
2-160410.N	80 mm	30 mm	50 mm	12 mm	0,07 kg	<b>42 CHF</b> •

**Flex-Anschlag 12x83 Aluminium**  
Langloch, für Edelstahlverarbeitung



	L (a)	B (b)	VB (f)	MS (d)	WS (d1)	G	
2-160412	83 mm	31 mm	50 mm	12 mm	8 mm	0,05 kg	<b>22 CHF</b> •

**Flex-Anschlag 12x78 / 12x97 Stahl verzinkt**  
Langloch

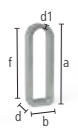

	L (a)	B (b)	VB (f)	MS (d)	WS (d1)	G	
2-160415	78 mm	28 mm	50 mm	12 mm	6 mm	0,07 kg	<b>21 CHF</b> •
2-160417	97 mm	24 mm	71 mm	12 mm	4 mm	0,08 kg	<b>38 CHF</b> •

**Flex-Anschlag 24x78 Stahl verzinkt**  
Spannbolzen lang erforderlich, Langloch



	L (a)	B (b)	VB (f)	MS (d)	WS (d1)	G	
2-160416	78 mm	28 mm	50 mm	24 mm	6 mm	0,13 kg	<b>29 CHF</b> •

**Universal-Anschlag 115 L / 150 L nitriert**  
Kombination aus Bohrung und Langloch, kombinierbar mit Prismen und Adaptern

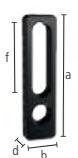

	L (a)	B (b)	VB (f)	MS (d)	G	
2-160420.N	115 mm	30 mm	50 mm	12 mm	0,20 kg	<b>49 CHF</b> •
2-160422.N	150 mm	35 mm	50 mm	12 mm	0,33 kg	<b>56 CHF</b> •



Weitere Informationen und Zubehörteile zu diesen Produkten finden Sie online.



www.siegmund.com/  
F-stop16

**Universal-Anschlag 115 L Aluminium**

Kombination aus Bohrung und Langloch, kombinierbar mit Prismen und Adaptern



	L (a)	B (b)	VB (f)	MS (d)	G	
2-160420.A	115 mm	30 mm	50 mm	12 mm	0,05 kg	<b>43 CHF</b> •

**Universal-Anschlag / Spannbrücke nitriert**

Kombination aus Bohrung und Langloch, als Spannbrücke nutzbar, mit Schraubzwinde fixierbar



	L (a)	B (b)	VB (f)	MS (d)	G	
2-160450.N	175 mm	35 mm	50 mm	12 mm	0,40 kg	<b>60 CHF</b> •

**Universal-Anschlag 300 M / 500 M nitriert**

Kombination aus Bohrung und Langloch



	L (a)	B (b)	VB (f)	MS (d)	G	
2-160425.N	300 mm	50 mm	100 mm	12 mm	1,08 kg	<b>62 CHF</b> •
2-160432.N	500 mm	50 mm	150 mm	12 mm	1,85 kg	<b>96 CHF</b> •

**Flachwinkel 250 brüniert**

Kombination aus Bohrung und Langloch, für 90° Einstellung

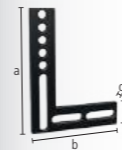

	L (a)	B (b)	H (c)	MS (d)	G	
2-160444	250 mm	188 mm	50 mm	12 mm	1,35 kg	<b>124 CHF</b> •

**Winkel-Einstellschablone nitriert**

inkl. 2x Distanzhülse, stufenloses Justieren von 0-90°

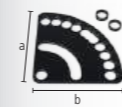

	L (a)	B (b)	MS (d)	G	
2-160455.N	130 mm	130 mm	5 mm	0,40 kg	<b>53 CHF</b> •



**Anschlag- und Spannwinkel 50 L / 90 VL nitriert**  
mit Systembohrungen, kein Langloch

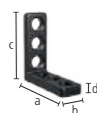

	L (a)	B (b)	H (c)	MS (d)	G	
2-160105.N	50 mm	30 mm	50 mm	12 mm	0,20 kg	<b>43 CHF</b> •
2-160113.N	90 mm	30 mm	90 mm	12 mm	0,34 kg	<b>69 CHF</b> •

**Anschlag- und Spannwinkel 90 X nitriert**  
Langloch



	L (a)	B (b)	H (c)	MS (d)	G	
2-160108.N	90 mm	30 mm	25 mm	12 mm	0,19 kg	<b>49 CHF</b> •

**Anschlag- und Spannwinkel 90 WL nitriert**  
Langloch



	L (a)	B (b)	H (c)	MS (d)	G	
2-160111.N	90 mm	30 mm	90 mm	12 mm	0,27 kg	<b>72 CHF</b> •

**Anschlag- und Spannwinkel 90 SL / 90 L / 140 L nitriert**  
Kombination aus Bohrung und Langloch



	L (a)	B (b)	H (c)	MS (d)	G	
2-160109.N	90 mm	30 mm	40 mm	12 mm	0,21 kg	<b>52 CHF</b> •
2-160110.N	90 mm	30 mm	90 mm	12 mm	0,31 kg	<b>69 CHF</b> •
2-160112.N	90 mm	35 mm	140 mm	12 mm	0,51 kg	<b>82 CHF</b> •

**Anschlag- und Spannwinkel 140 WL nitriert**  
Kombination aus Bohrung und Langloch, Langloch 100 mm



	L (a)	B (b)	H (c)	MS (d)	G	
2-160115.N	140 mm	35 mm	90 mm	12 mm	0,44 kg	<b>79 CHF</b> •

**Anschlag- und Spannwinkel 90 L Aluminium**  
Kombination aus Bohrung und Langloch

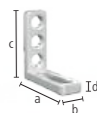

	L (a)	B (b)	H (c)	MS (d)	G	
2-160110.A	90 mm	30 mm	90 mm	12 mm	0,11 kg	<b>79 CHF</b> •



**Anschlag- und Spannwinkel 150 L nitriert**  
Kombination aus Bohrung und Langloch



	L (a)	B (b)	H (c)	MS (d)	G	
2-160114.N	90 mm	35 mm	150 mm	12 mm	0,65 kg	<b>86 CHF</b> •

**Anschlag- und Spannwinkel 300 G / 500 G nitriert**  
geeignet als Tischverlängerung, Material: GGG40



	L (a)	B (b)	H (c)	MS (d)	G	
2-160162.N	links	150 mm	49 mm	300 mm	12 mm	2,51 kg <b>112 CHF</b> •
2-160164.N	links	195 mm	49 mm	500 mm	12 mm	4,56 kg <b>157 CHF</b> •

**Drehwinkel 150 nitriert**  
stufenloses Justieren von 0-180°



	H (c)	MS (d)	Ø	G	
2-160101.N	150 mm	12 mm	150 mm	1,80 kg	<b>116 CHF</b> •

**Anschlag- und Spannwinkel 250 G mit Drehwinkel nitriert**  
geeignet als Tischverlängerung, Material: GGG40, paarweise Bestellung empfohlen



	L (a)	B (b)	H (c)	MS (d)	G	
2-160161.N	links	145 mm	49 mm	250 mm	14 mm	2,16 kg <b>156 CHF</b> •
2-160163.N	rechts	145 mm	49 mm	250 mm	14 mm	2,16 kg <b>156 CHF</b> •

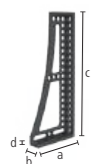

**Anschlag- und Spannwinkel 250 GK / 500 GK / 750 GK nitriert**

geeignet als Tischverlängerung, für schwere Teile, Material: GGG40, paarweise Bestellung empfohlen



		L (a)	B (b)	H (c)	MS (d)	G	
2-160124.N	links	145 mm	49 mm	250 mm	14 mm	2,10 kg	<b>152 CHF •</b>
2-160126.N	rechts	145 mm	49 mm	250 mm	14 mm	2,10 kg	<b>152 CHF •</b>
2-160134.N	links	195 mm	49 mm	500 mm	14 mm	5,30 kg	<b>233 CHF •</b>
2-160136.N	rechts	195 mm	49 mm	500 mm	14 mm	5,30 kg	<b>233 CHF •</b>
2-160146.N	links	200 mm	100 mm	750 mm	14 mm	8,30 kg	<b>400 CHF •</b>
2-160148.N	rechts	200 mm	100 mm	750 mm	14 mm	8,30 kg	<b>400 CHF •</b>



**Eckanbindung Guss nitriert**

diagonale Tischverlängerung im 45° Winkel, Material: GGG40



	L (a)	B (b)	H (c)	G	
2-160190.N	100 mm	65 mm	100 mm	1,70 kg	<b>207 CHF •</b>

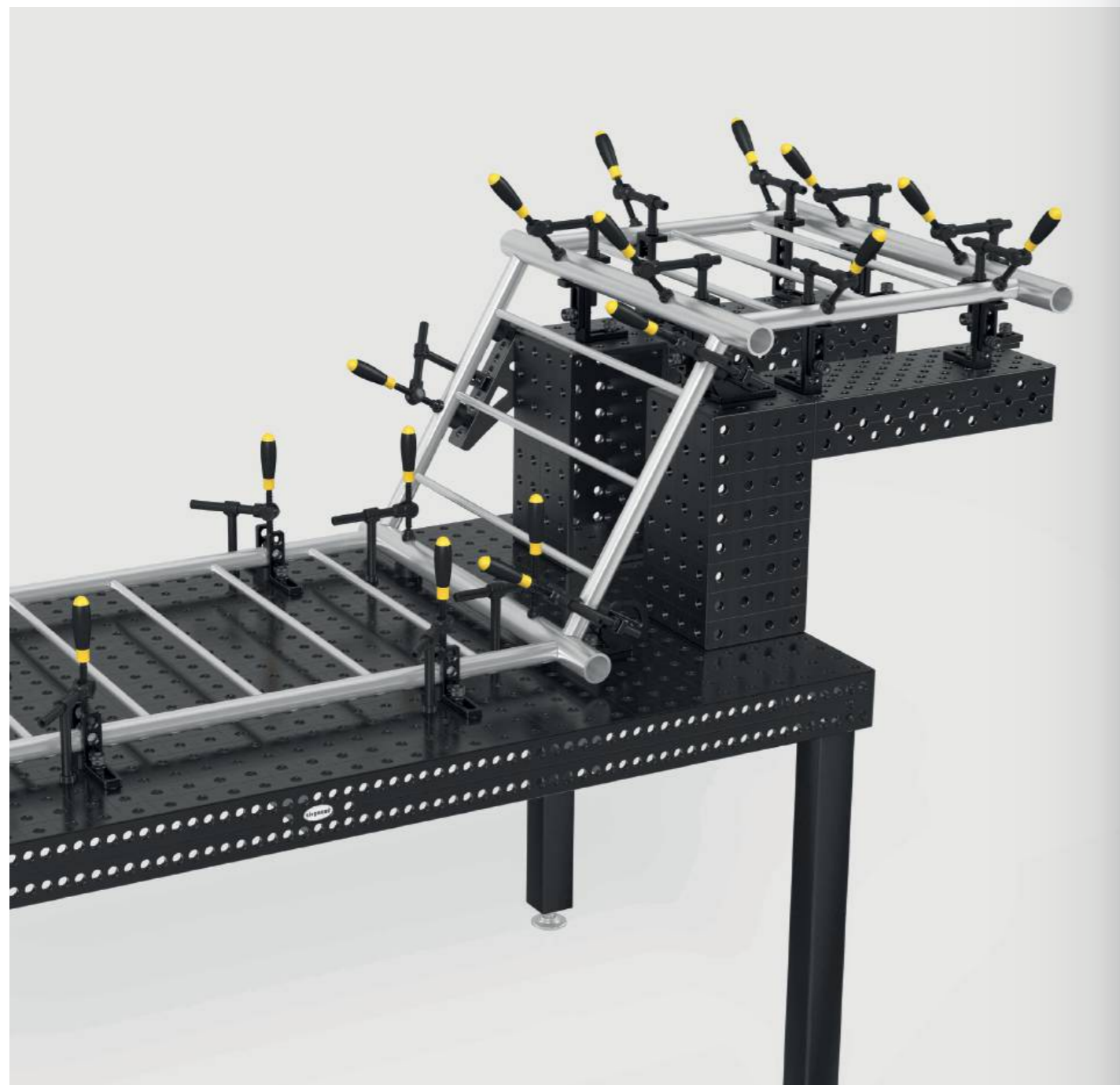

**Universalwinkel hydromechanische Klemmung nitriert**

stufenloses Justieren von 0-225°, passender 6er Innensechskantschlüssel (280852.1) nicht enthalten



	SL (e)	G	
2-160171.N	250 mm	2,80 kg	<b>608 CHF •</b>



**Universalwinkel mechanische Klemmung nitriert**

inkl. Einstellschablone, Winkelgrad einstellbar zwischen 10° und 150°



	SL (e)	G	
2-160170.N	260 mm	3,40 kg	<b>402 CHF •</b>

**Auflage- und Spannrahmen klein / gross nitriert**

geeignet als Tischverlängerung



		L (a)	B (b)	H (c)	G	
2-160300.N	rechts	150 mm	100 mm	50 mm	2,10 kg	<b>207 CHF •</b>
2-160301.N	links	150 mm	100 mm	50 mm	2,10 kg	<b>207 CHF •</b>
2-160302.N		300 mm	200 mm	50 mm	7,40 kg	<b>321 CHF •</b>

**Spannblock Plasmanitriert**

fünfseitig, zum Verbinden von Tischen (mit Verbindungsbolzen 160560.N), als Tischverlängerung und Senkrechtaufbau

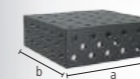

	L (a)	B (b)	H (c)	MS (d)	G	
2-160280.P	300 mm	300 mm	100 mm	12 mm	16 kg	<b>524 CHF •</b>
2-160272.P	400 mm	200 mm	200 mm	12 mm	25 kg	<b>797 CHF •</b>
2-160290.P	500 mm	500 mm	100 mm	12 mm	40 kg	<b>1'114 CHF •</b>

**Winkel U-Form 100x100 Plasmanitriert**

zum Verbinden von Tischen (mit Verbindungsbolzen 160560.N), als Tischverlängerung und Senkrechtaufbau, ab 500 mm mit Montagebohrungen für Tischfüsse, ab 1000 mm Abstützung durch Tischfuss erforderlich



	L (a)	B (b)	H (c)	MS (d)	G	
2-160396.P	100 mm	100 mm	100 mm	12 mm	4 kg	<b>380 CHF •</b>
2-160360.P	500 mm	100 mm	100 mm	12 mm	15 kg	<b>542 CHF •</b>
2-160370.P	1000 mm	100 mm	100 mm	12 mm	27 kg	<b>871 CHF •</b>
2-160380.P	1500 mm	100 mm	100 mm	12 mm	39 kg	<b>1'065 CHF •</b>
2-160390.P	2000 mm	100 mm	100 mm	12 mm	51 kg	<b>1'572 CHF •</b>

**Winkel U-Form 200x100 Plasmanitriert**

zum Verbinden von Tischen (mit Verbindungsbolzen 160560.N), als Tischverlängerung und Senkrechtaufbau, ab 500 mm mit Montagebohrungen für Tischfüsse, ab 1000 mm Abstützung durch Tischfuss erforderlich



	L (a)	B (b)	H (c)	MS (d)	G	
2-160396.1.P	200 mm	100 mm	100 mm	12 mm	6 kg	<b>410 CHF •</b>
2-160360.1.P	500 mm	200 mm	100 mm	12 mm	22 kg	<b>690 CHF •</b>
2-160370.1.P	1000 mm	200 mm	100 mm	12 mm	38 kg	<b>1'190 CHF •</b>
2-160380.1.P	1500 mm	200 mm	100 mm	12 mm	55 kg	<b>1'576 CHF •</b>
2-160390.1.P	2000 mm	200 mm	100 mm	12 mm	72 kg	<b>2'111 CHF •</b>



Weitere Informationen und Zubehörteile zu diesen Produkten finden Sie online.



www.siegmund.com/  
F-square16



**Alu Profil Anschlag 100x24 mm (25 mm Raster)**

Ausführung Vollraster mit sehr vielen Spannmöglichkeiten, Spannbolzen ohne Nut dreifach erforderlich, als Tischverlängerung oder vertikale Spannfläche, ab 1000 mm Abstützung durch Tischfuss erforderlich

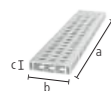

	L (a)	B (b)	H (c)	G	
4-AR16014050.V	500 mm	100 mm	24 mm	0,75 kg	<b>34 CHF</b> •
4-AR16014080.V	800 mm	100 mm	24 mm	1,20 kg	<b>51 CHF</b> •
4-AR16014100.V	1000 mm	100 mm	24 mm	1,50 kg	<b>60 CHF</b> •
4-AR16014120.V	1200 mm	100 mm	24 mm	1,80 kg	<b>73 CHF</b> •
4-AR16014150.V	1500 mm	100 mm	24 mm	2,24 kg	<b>92 CHF</b> •
4-AR16014200.V	2000 mm	100 mm	24 mm	2,93 kg	<b>120 CHF</b> •

**Alu Profil Anschlag 100x24 mm (25 mm Raster mit Langloch)**

Variables Spannen auch im Winkel möglich, Spannbolzen ohne Nut dreifach erforderlich, als Tischverlängerung oder vertikale Spannfläche, ab 1000 mm Abstützung durch Tischfuss erforderlich

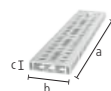

	L (a)	B (b)	H (c)	G	
4-AR16014050.VL	500 mm	100 mm	24 mm	0,73 kg	<b>39 CHF</b> •
4-AR16014080.VL	800 mm	100 mm	24 mm	1,16 kg	<b>59 CHF</b> •
4-AR16014100.VL	1000 mm	100 mm	24 mm	1,45 kg	<b>69 CHF</b> •
4-AR16014120.VL	1200 mm	100 mm	24 mm	1,73 kg	<b>86 CHF</b> •
4-AR16014150.VL	1500 mm	100 mm	24 mm	2,16 kg	<b>107 CHF</b> •
4-AR16014200.VL	2000 mm	100 mm	24 mm	2,88 kg	<b>137 CHF</b> •

**Alu Profil U-Form 100x100 mm (25 mm Raster)**

Ausführung Vollraster mit sehr vielen Spannmöglichkeiten, Spannbolzen ohne Nut zweifach erforderlich, als Tischverlängerung oder vertikale Spannfläche, ab 1000 mm Abstützung durch Tischfuss erforderlich, Toleranz auf Ebenheit < 0,8 mm / 1000 mm

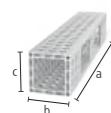

	L (a)	B (b)	H (c)	G	
4-AQ16014050.V	500 mm	100 mm	100 mm	2 kg	<b>81 CHF</b> •
4-AQ16014080.V	800 mm	100 mm	100 mm	3,20 kg	<b>122 CHF</b> •
4-AQ16014100.V	1000 mm	100 mm	100 mm	3,90 kg	<b>151 CHF</b> •
4-AQ16014120.V	1200 mm	100 mm	100 mm	4,75 kg	<b>182 CHF</b> •
4-AQ16014150.V	1500 mm	100 mm	100 mm	5,90 kg	<b>226 CHF</b> •
4-AQ16014200.V	2000 mm	100 mm	100 mm	7,90 kg	<b>298 CHF</b> •

**Alu Profil U-Form 100x100 mm (25 mm Raster mit Langloch)**

Variables Spannen auch im Winkel möglich, Spannbolzen ohne Nut zweifach erforderlich, als Tischverlängerung oder vertikale Spannfläche, ab 1000 mm Abstützung durch Tischfuss erforderlich, Toleranz auf Ebenheit < 0,8 mm / 1000 mm

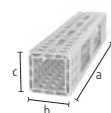

	L (a)	B (b)	H (c)	G	
4-AQ16014050.VL	500 mm	100 mm	100 mm	1,93 kg	<b>83 CHF</b> •
4-AQ16014080.VL	800 mm	100 mm	100 mm	3,07 kg	<b>127 CHF</b> •
4-AQ16014100.VL	1000 mm	100 mm	100 mm	3,76 kg	<b>156 CHF</b> •
4-AQ16014120.VL	1200 mm	100 mm	100 mm	4,59 kg	<b>189 CHF</b> •
4-AQ16014150.VL	1500 mm	100 mm	100 mm	5,69 kg	<b>233 CHF</b> •
4-AQ16014200.VL	2000 mm	100 mm	100 mm	7,62 kg	<b>309 CHF</b> •

**Adapter Tischanbindung für Alu Profile**

für stirnseitiges Befestigen der Profile, werden auf Klemmung in das Profil eingefügt, zur Befestigung: 2x 160511, 4x AP160528 (nicht im Lieferumfang enthalten)



	L (a)	B (b)	H (c)	MS (d)	G	
2-AP160399	76 mm	76 mm	37 mm	12 mm	0,55 kg	<b>53 CHF</b> •
2-AP160399.AT	76 mm	76 mm	37 mm	12 mm	0,21 kg	<b>53 CHF</b> •

**Adapter für Schraubzwingen nitriert**

zur Verwendung von Schraubzwingen in Alu Profilen, für Schraubzwingen: 160610, 160630, 160601, 160604, 160620



	L (a)	Ø	G	
2-AP160605.N	48 mm	26 mm	0,11 kg	<b>16 CHF</b> •
2-AP160602.N	60 mm	26 mm	0,13 kg	<b>18 CHF</b> •

**Adapter schmal für Schraubzwingen**

zur Verwendung von Schraubzwingen in Alu Profilen, für Schraubzwingen: 160610, 160630, 160601, 160604, 160620, zur Befestigung: Bolzen ohne Nut



	L (a)	B (b)	H (c)	G	
2-AP160602.X7	123 mm	23 mm	12 mm	0,19 kg	<b>13 CHF</b> •

**Adapter rund für Schraubzwingen**

zur Verwendung von Schraubzwingen in Alu Profilen, für Schraubzwingen: 160610, 160630, 160601, 160604, 160620, zur Befestigung: Bolzen ohne Nut



	L (a)	B (b)	H (c)	G	
2-AP160603.X7	98 mm	98 mm	12 mm	0,60 kg	<b>17 CHF</b> •



Weitere Informationen und Zubehörteile zu diesen Produkten finden Sie online.



www.siegmund.com/  
F-profile

**Flächenspannbolzen brüniert**

160590: Spannbereich ca. 22-26 mm, 160590.3: Spannbereich ca. 34-38 mm, 160590.4: Spannbereich ca. 46-50 mm, zum Spannen von Alu Profilen empfohlen, NICHT zum Verbinden von Tischen und U-Winkeln zulässig

B 16

		L (a)	SK	ZK1	ZK	AM1	AM	G	
2-160590	zweifach	55 mm	50 kN	2 kN	4 kN	10 Nm	10 Nm	0,11 kg	<b>57 CHF</b> •
2-160590.3	dreifach	67 mm	50 kN	2 kN	4 kN	10 Nm	10 Nm	0,13 kg	<b>62 CHF</b> •
2-160590.4	vierfach	79 mm	50 kN	2 kN	4 kN	10 Nm	10 Nm	0,14 kg	<b>69 CHF</b> •

**Flächenspannsenkbolzen brüniert**

verdeckte Verbindung von Bauteilen, 160595: Spannbereich ca. 22-26 mm, 160595.3: Spannbereich ca. 34-38 mm, 160595.4: Spannbereich ca. 46-50 mm, nicht für Langlöcher geeignet, NICHT zum Verbinden von Tischen und U-Winkeln zulässig

B 16

		L (a)	SK	ZK1	ZK	AM1	AM	G	
2-160595	zweifach	33 mm	45 kN	2 kN	3 kN	10 Nm	10 Nm	0,05 kg	<b>49 CHF</b> •
2-160595.3	dreifach	45 mm	45 kN	2 kN	3 kN	10 Nm	10 Nm	0,07 kg	<b>56 CHF</b> •
2-160595.4	vierfach	57 mm	45 kN	2 kN	3 kN	10 Nm	10 Nm	0,08 kg	<b>61 CHF</b> •

**Schnellspannbolzen ohne Nut brüniert**

ohne O-Ring-Nut für glatte Oberfläche, NICHT zum Verbinden von Tischen und U-Winkeln zulässig

B 16

		L (a)	SK	ZK	AM1	AM	G	
2-160511	zweifach	53 mm	55 kN	10 kN	2,50 Nm	10 Nm	0,08 kg	<b>47 CHF</b> •
2-160513	dreifach	65 mm	55 kN	10 kN	2,50 Nm	10 Nm	0,10 kg	<b>57 CHF</b> •
2-160515	vierfach	77 mm	55 kN	10 kN	2,50 Nm	10 Nm	0,12 kg	<b>66 CHF</b> •

**Schnellspanbolzen brüniert**

NICHT zum Verbinden von Tischen und U-Winkeln zulässig

B 16

		L (a)	SK	ZK	AM1	AM	G	
2-160510	zweifach	53 mm	55 kN	10 kN	2,50 Nm	10 Nm	0,08 kg	<b>47 CHF</b> •

**Ausführung: zweifach / dreifach / vierfach**



**Senkbolzen ohne Nut brüniert**

verdeckte Verbindung von Bauteilen, nur zum Spannen von Alu Profilen, Aluminium-Teile nur handfest anziehen

B 16

		L (a)	SK	ZK	AM1	AM	G	
2-AP160528	zweifach	32 mm	55 kN	1 kN	2,50 Nm	10 Nm	0,04 kg	<b>39 CHF</b> •
2-AP160529	dreifach	44 mm	55 kN	1 kN	2,50 Nm	10 Nm	0,06 kg	<b>47 CHF</b> •
2-AP160530	vierfach	56 mm	55 kN	1 kN	2,50 Nm	10 Nm	0,08 kg	<b>53 CHF</b> •

**Senkbolzen brüniert**

verdeckte Verbindung von Bauteilen, NICHT zum Verbinden von Tischen und U-Winkeln zulässig, nicht für Alu Profile geeignet, nicht für Langlöcher geeignet

B 16

		L (a)	SK	ZK	AM	G	
2-160528	zweifach	31 mm	55 kN	3 kN	10 Nm	0,04 kg	<b>39 CHF</b> •
2-160529	dreifach	43 mm	55 kN	3 kN	10 Nm	0,05 kg	<b>47 CHF</b> •

**Verbindungsbolzen mit Bund brüniert**

zum Verbinden von Tischen, U-Winkeln und Alu Profilen, für Langlöcher geeignet, fixe Langzeitverbindung

B 16

		L (a)	SK	ZK	AM1	AM	G	
2-160583	zweifach	39 mm	55 kN	3 kN	15 Nm	15 Nm	0,07 kg	<b>29 CHF</b> •
2-160584	dreifach	51 mm	55 kN	3 kN	15 Nm	15 Nm	0,09 kg	<b>34 CHF</b> •
2-160585	vierfach	63 mm	55 kN	3 kN	15 Nm	15 Nm	0,11 kg	<b>39 CHF</b> •

**Kugelspannbolzen flach ohne Nut brüniert**

geringer Überstand, NICHT zum Verbinden von Tischen und U-Winkeln zulässig, für Alu Profile geeignet, für Langlöcher geeignet

B 16

		L (a)	SK	ZK	AM1	AM	G	
2-160524	zweifach	36 mm	55 kN	10 kN	2,50 Nm	10 Nm	0,06 kg	<b>40 CHF</b> •
2-160525	dreifach	48 mm	55 kN	10 kN	2,50 Nm	10 Nm	0,08 kg	<b>49 CHF</b> •



**Schnellspanbolzen verstellbar ohne Nut brüniert**

160571: Spannbereich ca. 12-24 mm, 160573: Spannbereich ca. 24-36 mm, Spannen kundenspezifischer Laserschablonen, für Alu Profile geeignet, Aluminium-Teile nur handfest anziehen, NICHT zum Verbinden von Tischen und U-Winkeln zulässig



		L (a)	SK	ZK	AM1	AM	G	
2-160571	zweifach	78 mm	55 kN	10 kN	2,50 Nm	10 Nm	0,13 kg	<b>52 CHF</b>
2-160573	dreifach	90 mm	55 kN	10 kN	2,50 Nm	10 Nm	0,15 kg	<b>62 CHF</b>



**Universalbolzen brüniert**

160532: Spannbereich ca. 22-28 mm, 160533: Spannbereich ca. 34-40 mm, NICHT zum Verbinden von Tischen und U-Winkeln zulässig



		L (a)	SK	ZK	AM1	AM	G	
2-160532	zweifach	59 mm	50 kN	10 kN	2,50 Nm	10 Nm	0,11 kg	<b>48 CHF</b>
2-160533	dreifach	71 mm	50 kN	10 kN	2,50 Nm	10 Nm	0,12 kg	<b>60 CHF</b>



**Verbindungsbolzen nitriert**

zum Verbinden von Tischen und U-Winkeln, nicht für Alu Profile geeignet, nicht für Langlöcher geeignet, fixe Langzeitverbindung



		L (a)	SK	ZK	AM	G	
2-160560.N	zweifach	25 mm	50 kN	4 kN	15 Nm	0,03 kg	<b>23 CHF</b>



**Verbindungsbolzen brüniert**

zum Verbinden von Tischen und U-Winkeln, nicht für Alu Profile geeignet, nicht für Langlöcher geeignet, fixe Langzeitverbindung



		L (a)	SK	ZK	AM	G	
2-160561	dreifach	37 mm	50 kN	4 kN	15 Nm	0,05 kg	<b>29 CHF</b>



**Absteckbolzen brüniert**

ersetzt kostengünstig zweiten Spannbolzen, NICHT zum Verbinden von Tischen und U-Winkeln zulässig



		L (a)	G	
2-160540		38 mm	0,07 kg	<b>16 CHF</b>



**Magnetspannbolzen Aluminium**

Spannen ohne Werkzeugeinsatz, geeignet für druckempfindliche Teile oder wenn Gegenhalten nicht möglich



		HK	L (a)	SF	G	
2-160740		100 kN	34 mm	12 mm	0,02 kg	<b>20 CHF</b>
2-160740.1		100 kN	46 mm	24 mm	0,03 kg	<b>22 CHF</b>
2-160740.2		100 kN	58 mm	36 mm	0,04 kg	<b>26 CHF</b>



**Distanzring für Magnetspanner brüniert**

Abstandsfläche zwischen zwei Spannelementen



		L (a)	G	
2-160539		12 mm	0,02 kg	<b>3 CHF</b>



Weitere Informationen und Zubehörteile zu diesen Produkten finden Sie online.



www.siegmund.com/  
F-bolt16

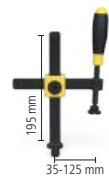

**Professional Schraubzwinde brüniert / nitriert**

Prisma auswechselbar, Kugeldurchmesser Spindel 8 mm, Trapezgewinde Spindel 12x3 mm, Vertikalstrebe ist gehärtet



	SP	B (b)	H (c)	G	
2-160610	2,50 kN	163 mm	200 mm	1,20 kg	<b>79 CHF •</b>



**Professional Schraubzwinde 45°/90° brüniert**

Prisma auswechselbar, Kugeldurchmesser Spindel 8 mm, Trapezgewinde Spindel 12x3 mm, stufenloses Verdrehen von 0-360°



	SP	H (c)	G	
2-160630	2,50 kN	200 mm	0,75 kg	<b>75 CHF •</b>



**Professional Schnellspannzwinde brüniert / nitriert**

nur bei plasmanitrierten Schweißstischen empfohlen, Vertikalstrebe ist gehärtet



	SP	B (b)	H (c)	G	
2-160606	2,50 kN	132 mm	150 mm	0,90 kg	<b>108 CHF •</b>

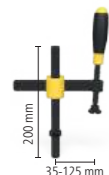

**Schraubzwinde mit Rundrohr brüniert**

Prisma auswechselbar, Kugeldurchmesser Spindel 8 mm, Trapezgewinde Spindel 12x3 mm, für leichte Spannaufgaben geeignet, Fixierung mit Stelling



	SP	B (b)	H (c)	G	
2-160601	1,50 kN	163 mm	200 mm	1 kg	<b>79 CHF •</b>



**Rohrschraubzwinde Universal brüniert**

Prisma auswechselbar, Kugeldurchmesser Spindel 8 mm, Trapezgewinde Spindel 12x3 mm, Spannen im Winkel +/- 42°, Fixierung mit Stelling



	SP	B (b)	H (c)	G	
2-160604	0,60 kN	165 mm	150 mm	0,80 kg	<b>81 CHF •</b>



**Basic Schraubzwinde brüniert / nitriert**

Prisma auswechselbar, Kugeldurchmesser Spindel 8 mm, Trapezgewinde Spindel 12x3 mm, Vertikalstrebe ist gehärtet



	SP	B (b)	H (c)	G	
2-160620	2,50 kN	128 mm	200 mm	0,95 kg	<b>44 CHF •</b>



**Kurzspindel mit Buchse und Prisma brüniert**

Trapezgewinde 12x3 mm, in jeder Systembohrung einsetzbar



	H (c)	G	
2-160666	75 mm	0,10 kg	<b>31 CHF •</b>



**Gewindebuchse brüniert**

Trapezgewinde 12x3 mm, in jeder Systembohrung einsetzbar



	H (c)	Ø	G	
2-160618	10 mm	19 mm	0,01 kg	<b>17 CHF •</b>



**Prisma für Schraubzwingen**

für Spindel mit Kugeldurchmesser 8 mm, kompatibel mit 16er Bohrungen und Zwingen

	H (c)	Ø	G	
2-160656	14 mm	25 mm	0,02 kg	<b>12 CHF •</b>
2-160656.E	14 mm	25 mm	0,02 kg	<b>17 CHF •</b>
2-160656.PA	14 mm	25 mm	0,01 kg	<b>12 CHF •</b>



**Druckteller rund für Schraubzwingen**

für Spindel mit Kugeldurchmesser 8 mm, nur für Zwingen geeignet, zum Spannen in Ecken oder Nuten

	H (c)	Ø	G	
2-160660	13 mm	20 mm	0,02 kg	<b>12 CHF •</b>
2-160660.E	13 mm	20 mm	0,02 kg	<b>17 CHF •</b>
2-160660.PA	13 mm	20 mm	0,01 kg	<b>13 CHF •</b>



**Druckteller-Rohling für Schraubzwingen brüniert**

kompatibel mit 16er Bohrungen und Zwingen, zur kundenspezifischen Anpassung



	H (c)	Ø	G	
2-160661	25 mm	25 mm	0,07 kg	<b>20 CHF •</b>



**Duo Prisma Ø 25**

für Spindel mit Kugeldurchmesser 8 mm, nur für Zwingen geeignet

	H (c)	Ø	G	
2-160650	19 mm	25 mm	0,04 kg	<b>17 CHF •</b>
2-160650.A	19 mm	25 mm	0,01 kg	<b>20 CHF •</b>
2-160650.PA	19 mm	25 mm	0,01 kg	<b>17 CHF •</b>



**Schnellspanner 100**

Länge Spannarm 100 mm, Klemmbereich 0-100 mm, Befestigung in Systembohrungen



	L (a)	B (b)	H (c)	G	
2-160706	340 mm	30 mm	150 mm	1,20 kg	<b>83 CHF •</b>



**Schnellspanner 160**

Länge Spannarm 160 mm, Klemmbereich 0-140 mm, Befestigung in Systembohrungen



	L (a)	B (b)	H (c)	G	
2-160707	360 mm	30 mm	150 mm	1,20 kg	<b>83 CHF •</b>



**Weitere Informationen und Zubehörteile zu diesen Produkten finden Sie online.**



www.siegmund.com/  
F-clamp16



**Vario Prisma Ø 50 90°/120° mit eingeschraubtem Bund**

M10-Gewinde für z. B. Prisma-Verlängerung Artikel-Nr. 160649, für Rund-/Vierkantrohre bis Ø 80 mm

		H (c)	Ø	G	
2-160645.1.N		20 mm	50 mm	0,21 kg	<b>49 CHF</b> •
2-160645.1.A		20 mm	50 mm	0,07 kg	<b>68 CHF</b> •
2-160645.1.PA		20 mm	50 mm	0,03 kg	<b>64 CHF</b> •

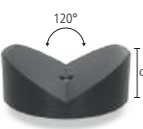

**Prisma Ø 80 120° mit eingeschraubtem Bund**

M10-Gewinde für z. B. Prisma-Verlängerung Artikel-Nr. 160649, für Rohre bis Ø 120 mm

		H (c)	Ø	G	
2-160652.1		30 mm	80 mm	0,77 kg	<b>56 CHF</b> •
2-160652.1.A		30 mm	80 mm	0,26 kg	<b>83 CHF</b> •
2-160652.1.PA		30 mm	80 mm	0,12 kg	<b>83 CHF</b> •



**Vario Prisma Ø 50 90°/120° ohne Bund brüniert**

Prisma kann mittels Bolzen befestigt werden, für Rund-/Vierkantrohre bis Ø 80 mm

		H (c)	Ø	G	
2-160641		35 mm	50 mm	0,39 kg	<b>51 CHF</b> •



**Spankegel brüniert**

zur Aufnahme von Rund-/Vierkantrohren bis Ø 45 mm, Spannen mit Bolzen

		H (c)	Ø	G	
2-160670		40 mm	45 mm	0,26 kg	<b>21 CHF</b> •



**Schraubunterlage Ø 50 brüniert**

Finejustierung Höhe im Bereich 55-75 mm, kombinierbar mit Auflegesatz 160821 und Prisma-Verlängerungen

		H (c)	Ø	G	
2-160822		55-75 mm	50 mm	0,71 kg	<b>46 CHF</b> •



**Auflage höhenverstellbar mit Skala brüniert**

inkl. Gewindestift, Höhe stufenlos einstellbar zwischen 20-105 mm, Gewindestift zur Aufnahme von Prismen

		H (c)	Ø	G	
2-160824		125 mm	40 mm	0,33 kg	<b>57 CHF</b> •



**Auflegesatz 7-teilig brüniert**

zum Ausgleich von 1-60 mm Höhendifferenz, mit M10-Gewinde

		H (c)	Ø	G	
2-160821		65 mm	25 mm	0,17 kg	<b>52 CHF</b> •



**Auflageturm brüniert**

variable Auflagefläche, mit M10-Gewinde

		H (c)	Ø	G	
2-160821.1		65 mm	25 mm	0,09 kg	<b>26 CHF</b> •



**Scheibensatz**

Stufungen der Scheiben: 1 / 2 / 3 / 5 / 10 / 20 mm

		Ø	G	
2-160821.2		25 mm	0,08 kg	<b>26 CHF</b> •



**Prisma-Verlängerung brüniert**

kompatibel mit Prismen, Auflegesatz 160821 und Schraubunterlage 160822

		L (a)	Ø	G	
2-160649.1		50 mm	16 mm	0,08 kg	<b>23 CHF</b> •
2-160649.2		100 mm	16 mm	0,15 kg	<b>30 CHF</b> •



**Prisma-Einschraubbund brüniert**

zur Befestigung von Prismen in Bohrungen

		L (a)	Ø	G	
2-160649		10 mm	16 mm	0,02 kg	<b>9 CHF</b> •



**Speziialschraube**

für Prismen System 16

		L (a)	Ø	G	
2-160649.0		10 mm	16 mm	0,02 kg	<b>9 CHF</b> •



**Weitere Informationen und Zubehörteile zu diesen Produkten finden Sie online.**



www.siegmund.com/  
F-prism16

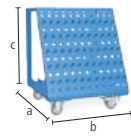

**Werkzeugwagen pulverbeschichtet**  
Zulässiges Gesamtgewicht 240 kg

16

	L (a)	B (b)	H (c)	G	
2-160910	555 mm	560 mm	680 mm	30 kg	<b>764 CHF</b> •

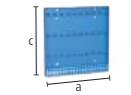

**Werkzeugwand pulverbeschichtet**  
Befestigung mit Bolzen am Schweisstisch oder mit Schrauben an der Wand

16

	L (a)	B (b)	H (c)	G	
2-160912	500 mm	50 mm	500 mm	7,40 kg	<b>308 CHF</b> •



**Schweisschutzwand**  
Befestigung mit 2 Bolzen (16: 000520, 22: 002822, 28: 280511), produktionstechnisch nicht kratzerfrei, farbige Lackierung als Sonderanfertigung gegen Aufpreis erhältlich

16 22 28

	L (a)	B (b)	H (c)	G	
2-280980	1600 mm	50 mm	800 mm	23 kg	<b>252 CHF</b> •

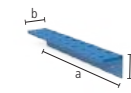

**Modul für Werkzeugwand mit Hülsen pulverbeschichtet**  
für Schraubzwingen / Prismen / Bolzen, Rückwandplatte nicht im Lieferumfang enthalten

16

	L (a)	B (b)	H (c)	Ø	G	
2-160930	500 mm	80 mm	90 mm	16 mm	1,90 kg	<b>90 CHF</b> •

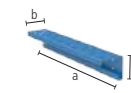

**Modul für Werkzeugwand ohne Hülsen pulverbeschichtet**  
für Prismen / Bolzen, Rückwandplatte nicht im Lieferumfang enthalten

16

	L (a)	B (b)	H (c)	Ø	G	
2-160931	500 mm	80 mm	90 mm	16 mm	1,60 kg	<b>64 CHF</b> •

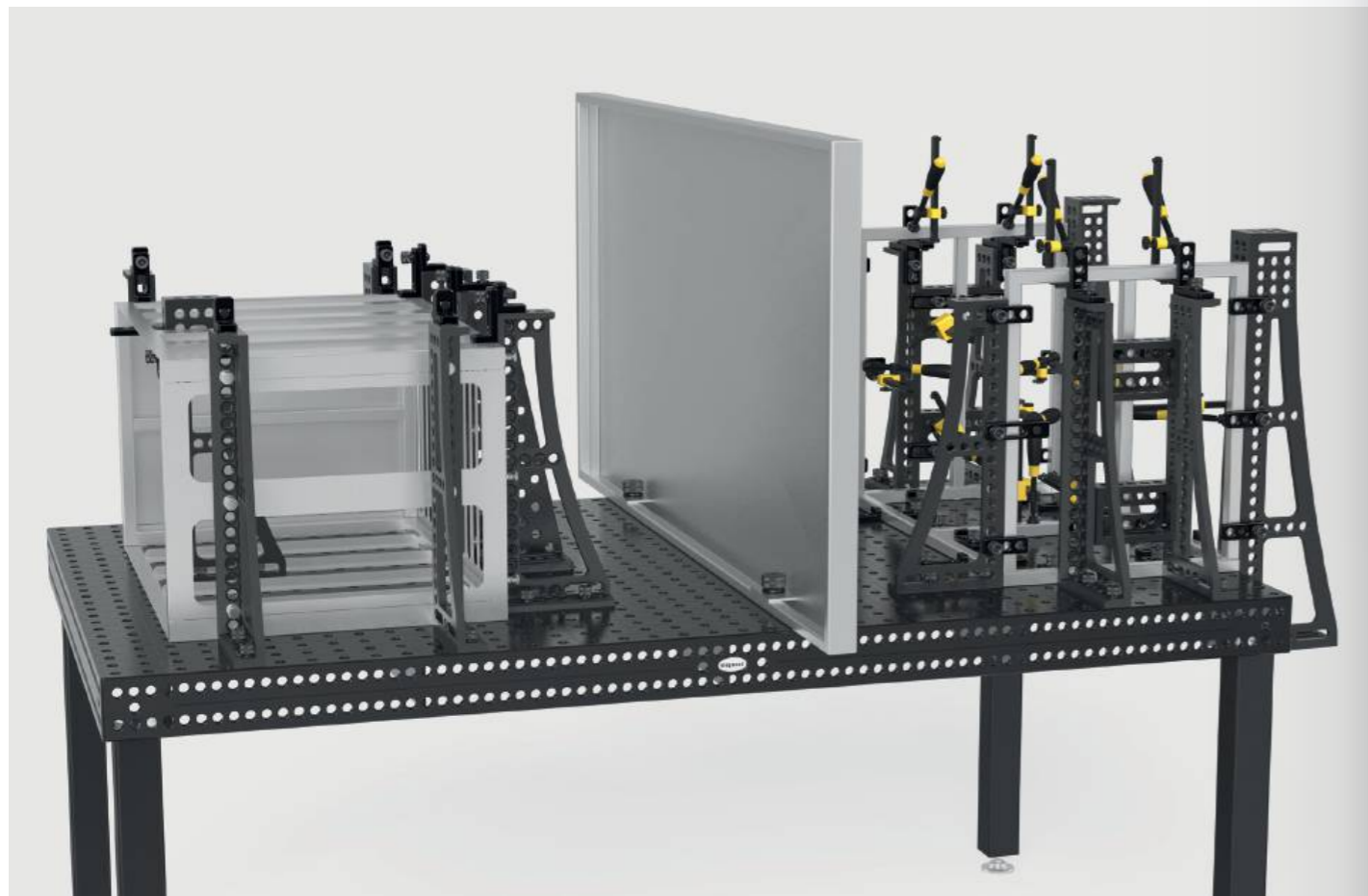

**Aufnahmepin für Werkzeugwand brüniert**  
im 10er Pack

B 16

	L (a)	Ø	G	
2-160936.10	22 mm	16 mm	0,01 kg	<b>18 CHF</b> •



**Innensechskantschlüssel Grösse 4**  
gelb

16

	G	
2-160852	0,06 kg	<b>16 CHF</b> •



**Bürste Ø 17 mit Schutzkappe**  
zur Reinigung der Systembohrungen

16

	Ø	G	
2-160820	17 mm	0,05 kg	<b>21 CHF</b> •



**Bürste Ø 17 für Bohrmaschine / 10-Pack**  
zur Reinigung der Systembohrungen

16

	Ø	G	
2-160820.10	17 mm	0,05 kg	<b>77 CHF</b> •



**Brennerhalter brüniert**  
in Systembohrung positionierbar

B 16

	H (c)	G	
2-160920	200 mm	0,27 kg	<b>29 CHF</b> •



**Masseanschluss Komfort**  
gewährleistet 100%igen Kontakt zum Schweisstisch, Befestigung in Systembohrungen, Belastung bis 500 Ampere, Kabelquerschnitt 70-95 mm<sup>2</sup>

16 22 28

	G	
2-000810	0,66 kg	<b>60 CHF</b> •



**Transportbügel mit Befestigungsplatte**  
700 kg Traglast (mit 4x 160511), weitere Anwendungshinweise zum Artikel online beachten!

16

	L (a)	B (b)	H (c)	G	
2-160830	100 mm	100 mm	25 mm	1,70 kg	<b>78 CHF</b> •



**Transportbügel nitriert**  
2500 kg Traglast (mit 2x 280511), 1000 kg Traglast (mit 2x 002822), 700 kg Traglast (mit 2x 160511), weitere Anwendungshinweise zum Artikel online beachten!

16 22 28

	L (a)	B (b)	H (c)	G	
2-000835.N	200 mm	100 mm	165 mm	4,50 kg	<b>130 CHF</b> •



**Weitere Informationen und Zubehörteile zu diesen Produkten finden Sie online.**



www.siegmund.com/  
F-accessories16

Basic

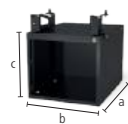

**Sub Table Box abschliessbar für Basic**

pulverbeschichtet, Stauraum unter Ihrem Schweisstisch, 360 mm Platz für Schubladen, abschliessbar, inkl. zwei Schlüssel

16

	L (a)	B (b)	H (c)	TF	G	
2-161990	630 mm	485 mm	430 mm	100 kg	28,50 kg	<b>456 CHF</b> •

%

**Set Sub Table Box abschliessbar für Basic inkl. 2 Schubladen**

inkl. Schubladen (2x 004230), pulverbeschichtet, Stauraum unter Ihrem Schweisstisch, abschliessbar, inkl. zwei Schlüssel, wird vormontiert geliefert, Auszugsmass Schublade 500 mm

16

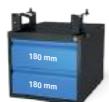

	L (a)	B (b)	H (c)	TF	G	Aktionspreis
2-161990.1	630 mm	485 mm	430 mm	100 kg	42,50 kg	<b>647 CHF</b> • statt 655 CHF

%

**Set Sub Table Box abschliessbar für Basic inkl. 3 Schubladen**

inkl. Schubladen (1x 004220, 1x 004225, 1x 004230), pulverbeschichtet, Stauraum unter Ihrem Schweisstisch, abschliessbar, inkl. zwei Schlüssel, wird vormontiert geliefert, Auszugsmass Schublade 500 mm

16

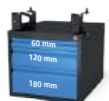

	L (a)	B (b)	H (c)	TF	G	Aktionspreis
2-161990.2	630 mm	485 mm	430 mm	100 kg	47,50 kg	<b>710 CHF</b> • statt 728 CHF

Professional 750 / Extreme 8.7

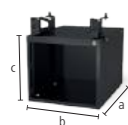

**Sub Table Box abschliessbar**

pulverbeschichtet, Stauraum unter Ihrem Schweisstisch, 360 mm Platz für Schubladen, Tischgrösse 1000x500 mm nicht kompatibel, abschliessbar, inkl. zwei Schlüssel

16

	L (a)	B (b)	H (c)	TF	G	
2-160990	630 mm	485 mm	430 mm	100 kg	28,50 kg	<b>456 CHF</b> •

%

**Set Sub Table Box abschliessbar inkl. 2 Schubladen**

inkl. Schubladen (2x 004230), pulverbeschichtet, Stauraum unter Ihrem Schweisstisch, Tischgrösse 1000x500 mm nicht kompatibel, abschliessbar, inkl. zwei Schlüssel, wird vormontiert geliefert, Auszugsmass Schublade 500 mm

16

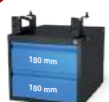

	L (a)	B (b)	H (c)	TF	G	Aktionspreis
2-160990.1	630 mm	485 mm	430 mm	100 kg	42,50 kg	<b>647 CHF</b> • statt 655 CHF

%

**Set Sub Table Box abschliessbar inkl. 3 Schubladen**

inkl. Schubladen (1x 004220, 1x 004225, 1x 004230), pulverbeschichtet, Stauraum unter Ihrem Schweisstisch, Tischgrösse 1000x500 mm nicht kompatibel, abschliessbar, inkl. zwei Schlüssel, wird vormontiert geliefert, Auszugsmass Schublade 500 mm

16

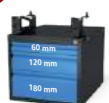

	L (a)	B (b)	H (c)	TF	G	Aktionspreis
2-160990.2	630 mm	485 mm	430 mm	100 kg	47,50 kg	<b>710 CHF</b> • statt 728 CHF



Weitere Informationen und Zubehörteile zu diesen Produkten finden Sie online.



www.siegmund.com/  
F-stbox

Extreme 8.7 PLUS

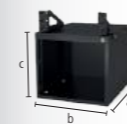

**Sub Table Box abschliessbar für PLUS Tisch**

pulverbeschichtet, Stauraum unter Ihrem Schweisstisch, 360 mm Platz für Schubladen, abschliessbar, inkl. zwei Schlüssel

16

	L (a)	B (b)	H (c)	TF	G	
2-162990	630 mm	485 mm	430 mm	100 kg	28 kg	<b>456 CHF</b> •

%

**Set Sub Table Box abschliessbar für PLUS Tisch inkl. 2 Schubladen**

inkl. Schubladen (2x 004230), pulverbeschichtet, Stauraum unter Ihrem Schweisstisch, abschliessbar, inkl. zwei Schlüssel, wird vormontiert geliefert, Auszugsmass Schublade 500 mm

16



	L (a)	B (b)	H (c)	TF	G	Aktionspreis
2-162990.1	630 mm	485 mm	430 mm	100 kg	42 kg	<b>647 CHF</b> • statt 655 CHF

%

**Set Sub Table Box abschliessbar für PLUS Tisch inkl. 3 Schubladen**

inkl. Schubladen (1x 004220, 1x 004225, 1x 004230), pulverbeschichtet, Stauraum unter Ihrem Schweisstisch, abschliessbar, inkl. zwei Schlüssel, wird vormontiert geliefert, Auszugsmass Schublade 500 mm

16



	L (a)	B (b)	H (c)	TF	G	Aktionspreis
2-162990.2	630 mm	485 mm	430 mm	100 kg	47 kg	<b>710 CHF</b> • statt 728 CHF

Konfiguration

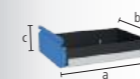

**Schublade mit Klipschiene**

pulverbeschichtet, jederzeit nachrüstbar, für Sub Table Box, für Workstation 0806 / 1208 / 1212 mit Wänden

16 22 28

	L (a)	B (b)	H (c)	TF	G	
2-004220	590 mm	400 mm	60 mm	50 kg	5,50 kg	<b>82 CHF</b> •
2-004225	590 mm	400 mm	120 mm	50 kg	6,50 kg	<b>91 CHF</b> •
2-004230	590 mm	400 mm	180 mm	50 kg	7 kg	<b>100 CHF</b> •
2-004235	590 mm	400 mm	240 mm	50 kg	7,50 kg	<b>109 CHF</b> •



## Schraubstock 100

**Siegmond Schraubstock 100**

Befestigung im 45° oder 90° Winkel, Backenbreite 100 mm, Öffnungshub 100 mm, Befestigung: System 16:  
2x 160511, System 22: 2x 160513 + 2x 000541, System 28: 2x 160511 + 2x 000545



16 22 28

	SP	G	
2-004310	20 kN	9,50 kg	<b>268 CHF</b> •

**Schonbacken-Set 100 inkl. Tasche**

Lieferumfang: 2x Fiber, 2x Gummi, 2x Alu Neutral, 2x Alu Prismen



16 22 28

	G	
2-004315	0,70 kg	<b>64 CHF</b> •

**Set Siegmond Schraubstock 100 System 16**

Befestigung im 45° oder 90° Winkel, Backenbreite 100 mm, Öffnungshub 100 mm, Lieferumfang: 1x Schraubstock 004310, 2x Bolzen 160511, 1x Schonbacken-Set 004315



16

	SP	G	
2-164310	20 kN	10,40 kg	<b>395 CHF</b> •

## Schraubstock 125

**Siegmond Schraubstock 125**

Befestigung im 45° oder 90° Winkel, Backenbreite 125 mm, Öffnungshub 125 mm, Befestigung: System 16:  
2x 160511 + 2x 000546, System 22: 2x 220513 + 2x 000544, System 28: 2x 280511



16 22 28

	SP	G	
2-004320	30 kN	17,50 kg	<b>315 CHF</b> •

**Schonbacken-Set 125 inkl. Tasche**

Lieferumfang: 2x Fiber, 2x Gummi, 2x Alu Neutral, 2x Alu Prismen



16 22 28

	G	
2-004325	0,85 kg	<b>70 CHF</b> •

**Set Siegmond Schraubstock 125 System 16**

Befestigung im 45° oder 90° Winkel, Backenbreite 125 mm, Öffnungshub 125 mm, Lieferumfang: 1x Schraubstock 004320, 2x Bolzen 160511, 2x Reduzierbuchse 000546, 1x Schonbacken-Set 004325



16

	SP	G	
2-164320	30 kN	18,70 kg	<b>478 CHF</b> •

## Schraubstock 150

**Siegmond Schraubstock 150**

Befestigung im 45° oder 90° Winkel, Backenbreite 150 mm, Öffnungshub 150 mm, Befestigung: System 16:  
2x 160511 + 2x 000546, System 22: 2x 220513 + 2x 000544, System 28: 2x 280511



16 22 28

	SP	G	
2-004330	40 kN	24 kg	<b>408 CHF</b> •

**Schonbacken-Set 150 inkl. Tasche**

Lieferumfang: 2x Fiber, 2x Gummi, 2x Alu Neutral, 2x Alu Prismen



16 22 28

	G	
2-004335	1 kg	<b>79 CHF</b> •

**Set Siegmond Schraubstock 150 System 16**

Befestigung im 45° oder 90° Winkel, Backenbreite 150 mm, Öffnungshub 150 mm, Lieferumfang: 1x Schraubstock 004330, 2x Bolzen 160511, 2x Reduzierbuchse 000546, 1x Schonbacken-Set 004335



16

	SP	G	
2-164330	40 kN	25,40 kg	<b>575 CHF</b> •

## Schonbacken

Der Grundkörper der Schonbacken besteht aus soliden Aluminiumprofilen. Die integrierten Magnete in den Profilen halten die Schonbacken zuverlässig am Schraubstock und ermöglichen ein schnelles und einfaches Wechseln der Schonbacken, je nach Werkstück oder Bearbeitungsschritt. Trotz der sehr hohen Magnetkraft werden Werkstücke nicht magnetisiert. Die Schonbacken sind rechtwinklig und planparallel, wodurch die hohe Genauigkeit des Siegmond Schraubstocks erhalten bleibt.

## Schonbacken-Set

2x Fiber: geeignet für feingefräste, feingehobelte, geschliffene oder polierte Flächen, 2x Gummi: geeignet für Holz- und Kunststoffteile, 2x Alu Neutral: sicheres Spannen von grob- bis mittelfein bearbeiteten Werkstücken durch Rillen, 2x Alu Prismen: Spannen von runden oder ovalen Werkstücken durch Prismen



Weitere Informationen und Zubehörteile zu diesen Produkten finden Sie online.



www.siegmond.com/  
F-benchvice



**Tischpresse System 16**

Presskraft von 2,5 Tonnen, Gesamthub 60 mm, Bedienkraft 330 N, Fixierung immer an zwei Stellen erforderlich



2-160780	G	6,50 kg	<b>1'395 CHF</b>
----------	---	---------	------------------

**Sonderwinkel System 16**

als Verlängerung und vertikale Fixierung der Presse

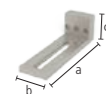

	L (a)	B (b)	H (c)	G	
2-160702	195 mm	60 mm	60 mm	1,41 kg	<b>69 CHF</b>

**Druckstück**

000701.AL: empfohlen bei Stahlarbeiten, 000701.PA: empfohlen bei Anwendungen mit Edelstahl



	H (c)	Ø	G	
2-000701.AL	15 mm	55 mm	0,08 kg	<b>29 CHF</b>
2-000701.PA	15 mm	55 mm	0,03 kg	<b>23 CHF</b>

**Stempel 90° mit Verlängerung**

zum Drücken in Ecken ohne Beschädigung der Schweissnaht



	L (a)	B (b)	H (c)	G	
2-000706	168 mm	50 mm	50 mm	0,82 kg	<b>122 CHF</b>

**Rohreinsatz POM-C**

zum Richten von Rohren, 000703.1: für Rohre Ø 21,4 mm, 000703.2: für Rohre Ø 33,7 mm, 000703.3: für Rohre Ø 42,4 mm



	L (a)	Ø	G	
2-000703.1	35 mm	55 mm	0,08 kg	<b>27 CHF</b>
2-000703.2	35 mm	55 mm	0,06 kg	<b>27 CHF</b>
2-000703.3	35 mm	55 mm	0,05 kg	<b>27 CHF</b>

**Rohrbiegestempel POM-C**

zum Biegen und Richten von Rohren, 000704.1: für Rohre Ø 21,4 mm, 000704.2: für Rohre Ø 33,7 mm, 000704.3: für Rohre Ø 42,4 mm



	L (a)	B (b)	H (c)	G	
2-000704.1	120 mm	35 mm	60 mm	0,24 kg	<b>49 CHF</b>
2-000704.2	120 mm	35 mm	60 mm	0,21 kg	<b>49 CHF</b>
2-000704.3	120 mm	35 mm	60 mm	0,18 kg	<b>49 CHF</b>

**Gegenlager POM-C**

als Gegenlager zum Biegen und Richten von Rohren, Lagerbuchse zur Befestigung erforderlich, Befestigung mit Bolzen 160513 / 220513 / 280513 (nicht im Lieferumfang enthalten), 000705.1: für Rohre Ø 21,4 mm, 000705.2: für Rohre Ø 33,7 mm, 000705.3: für Rohre Ø 42,4 mm



	L (a)	B (b)	H (c)	G	
2-000705.1	60 mm	114 mm	55 mm	0,29 kg	<b>64 CHF</b>
2-000705.2	60 mm	102 mm	55 mm	0,25 kg	<b>61 CHF</b>
2-000705.3	60 mm	93 mm	55 mm	0,22 kg	<b>57 CHF</b>

**Lagerbuchse**

zur drehbaren Befestigung der Gegenlager in den Systembohrungen, zur Befestigung: 160515



	L (a)	Ø	G	
2-160701	48 mm	40 mm	0,26 kg	<b>22 CHF</b>

**Produktempfehlung**



**Basic-Set**

Im Set enthalten: 1x 000701.PA, 1x 000701.AL, 1x 160702



2-160783	G	1,52 kg	<b>98 CHF</b>
<small>statt 121 CHF</small>			



**Rohrriecht-Set für Ø 21,4**

Im Set enthalten: 1x 000703.1, 1x 000704.1, 2x 000705.1, 2x 160701, Befestigung mit Bolzen 160515 (nicht im Lieferumfang enthalten)



2-160782.1	G	1,42 kg	<b>200 CHF</b>
<small>statt 250 CHF</small>			



**Rohrriecht-Set für Ø 33,7**

Im Set enthalten: 1x 000703.2, 1x 000704.2, 2x 000705.2, 2x 160701, Befestigung mit Bolzen 160515 (nicht im Lieferumfang enthalten)



2-160782.2	G	1,29 kg	<b>195 CHF</b>
<small>statt 243 CHF</small>			



**Rohrriecht-Set für Ø 42,4**

Im Set enthalten: 1x 000703.3, 1x 000704.3, 2x 000705.3, 2x 160701, Befestigung mit Bolzen 160515 (nicht im Lieferumfang enthalten)



2-160782.3	G	1,19 kg	<b>189 CHF</b>
<small>statt 235 CHF</small>			



**Weitere Informationen und Zubehörteile zu diesen Produkten finden Sie online.**



[www.siegmund.com/F-tablepress](http://www.siegmund.com/F-tablepress)

# SYSTEMÜBERGREIFENDE LÖSUNGEN



Unser Siegmund Baukasten beruht auf drei verschiedenen Bohrungsgrößen. Die Bohrungsgröße definiert das System. Innerhalb eines Systems können sämtliche Werkzeugteile und Sets auf allen Tischserien verwendet werden. Wenn Sie systemübergreifend arbeiten möchten, bieten wir auch ein umfangreiches Sortiment an Verbindungselementen.



Magnetspanntechnik

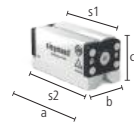

Duo Magnetspannblock 5 / 7 / 10

000780: Systemhaltekraft 5 kN, Spannfläche (s1) 120x57 mm / (s2) 136x64 mm, 000781: Systemhaltekraft 7 kN, Spannfläche (s1) 156x57 mm / (s2) 172x64 mm, 000782: Systemhaltekraft 10 kN, Spannfläche (s1) 162x76 mm / (s2) 178x87 mm

16 22 28

	L (a)	B (b)	H (c)	G	
2-000780	143 mm	64 mm	71 mm	3,90 kg	<b>359 CHF</b> •
2-000781	178 mm	64 mm	71 mm	4,90 kg	<b>449 CHF</b> •
2-000782	184 mm	87 mm	88 mm	8,80 kg	<b>594 CHF</b> •

%

Aktionspaket Duo Magnetspannblock 5

Spannfläche (s1): 120x57 mm, Spannfläche (s2): 136x64 mm, Lieferumfang: 2x Duo Magnetspannblock + 1x Innensechskantschlüssel



16 22 28

	L (a)	B (b)	H (c)	G	Aktionspreis
2-000780.Set	143 mm	64 mm	71 mm	7,90 kg	<b>644 CHF</b> • statt 718 CHF

%

Aktionspaket Duo Magnetspannblock 7

Spannfläche (s1): 156x57 mm, Spannfläche (s2): 172x64 mm, Lieferumfang: 2x Duo Magnetspannblock + 1x Innensechskantschlüssel



16 22 28

	L (a)	B (b)	H (c)	G	Aktionspreis
2-000781.Set	178 mm	64 mm	71 mm	9,90 kg	<b>806 CHF</b> • statt 896 CHF

%

Aktionspaket Duo Magnetspannblock 10

Spannfläche (s1): 162x76 mm, Spannfläche (s2): 178x87 mm, Lieferumfang: 2x Duo Magnetspannblock + 1x Innensechskantschlüssel



16 22 28

	L (a)	B (b)	H (c)	G	Aktionspreis
2-000782.Set	184 mm	87 mm	88 mm	17,70 kg	<b>1'067 CHF</b> • statt 1'188 CHF

Weitere Informationen und Zubehörteile zu diesen Produkten finden Sie online. [www.siegmund.com/F-magnetic](http://www.siegmund.com/F-magnetic)

Verbindungselemente



Kombi Schnellspannbolzen zweifach brüniert

zur Befestigung von Bauteilen aus grossen Systemen auf kleineren Systemen, NICHT zum Verbinden von Tischen und U-Winkeln zulässig

16 22 28

	L (a)	Ø	SK	ZK	AM	G		
2-000520	28 -> 16	75 mm	40 mm	55 kN	10 kN	10 Nm	0,32 kg	<b>68 CHF</b> •
2-002822	28 -> 22	88 mm	40 mm	130 kN	15 kN	15 Nm	0,45 kg	<b>68 CHF</b> •
2-002216	22 -> 16	71 mm	35 mm	55 kN	10 kN	10 Nm	0,28 kg	<b>62 CHF</b> •

Verbindungsbolzen brüniert

zum Verbinden von Tischen unterschiedlicher Systeme, zur systemübergreifenden Verbindung von Bauteilen über Systembohrung, nicht für Alu Profile geeignet

16 22 28



	L (a)	Ø	SK	ZK	AM	G		
2-000562	28 <-> 16	34 mm	32 mm	50 kN	4 kN	15 Nm	0,12 kg	<b>31 CHF</b> •
2-028022	28 <-> 22	36 mm	32 mm	120 kN	6 kN	15 Nm	0,11 kg	<b>31 CHF</b> •
2-022016	22 <-> 16	27 mm	27 mm	20 kN	4 kN	15 Nm	0,06 kg	<b>29 CHF</b> •



Adapterplatte brüniert

systemübergreifende Befestigung von Zwingen, zum Spannen von Bauteilen aus grossen Systemen auf kleineren Systemen, Fixierung mit Bolzen

16 22 28

	L (a)	B (b)	H (c)	G		
2-000570	28 -> 16	150 mm	50 mm	35 mm	0,94 kg	<b>59 CHF</b> •



Adapterplatte nitriert

systemübergreifende Befestigung von Zwingen, zum Spannen von Bauteilen aus grossen Systemen auf kleineren Systemen, Fixierung mit Bolzen

16 22 28

	L (a)	B (b)	H (c)	G		
2-000571.N	28 -> 22	150 mm	50 mm	35 mm	1,09 kg	<b>59 CHF</b> •
2-000572.N	22 -> 16	150 mm	50 mm	25 mm	0,83 kg	<b>59 CHF</b> •

Reduzierbuchse (klein zu gross) brüniert

zum Spannen von Bauteilen aus kleinen Systemen auf grösseren Systemen, nicht für Langlöcher geeignet

16 22 28



	L (a)	Ø	G		
2-000545	16 -> 28	24 mm	32 mm	0,05 kg	<b>18 CHF</b> •

Reduzierbuchse (klein zu gross) brüniert

Spannbolzen lang erforderlich, zum Spannen von Bauteilen aus kleinen Systemen auf grösseren Systemen, nicht für Langlöcher geeignet

16 22 28



	L (a)	Ø	G		
2-000541	16 -> 22	24 mm	27 mm	0,04 kg	<b>18 CHF</b> •
2-000543	22 -> 28	36 mm	32 mm	0,08 kg	<b>18 CHF</b> •

Reduzierbuchse (gross zu klein) brüniert

zum Spannen von Bauteilen aus grossen Systemen auf kleineren Systemen, Fixierung im Bauteil, für Langlöcher geeignet

16 22 28



	L (a)	Ø	G		
2-000546	28 -> 16	29 mm	36 mm	0,07 kg	<b>18 CHF</b> •

Reduzierbuchse (gross zu klein) brüniert

Spannbolzen lang erforderlich, zum Spannen von Bauteilen aus grossen Systemen auf kleineren Systemen, Fixierung im Bauteil, für Langlöcher geeignet

22 28



	L (a)	Ø	G		
2-000544	28 -> 22	35 mm	36 mm	0,10 kg	<b>18 CHF</b> •
2-000542	22 -> 16	23 mm	31 mm	0,05 kg	<b>18 CHF</b> •

Adapterhülse brüniert

Aufnahme von Bauteilen in grösserem System, nicht zum Spannen mit Spannbolzen geeignet

16 22 28



	L (a)	Ø	G		
2-000547	16 -> 28	40 mm	30 mm	0,12 kg	<b>20 CHF</b> •
2-000549	22 -> 28	25 mm	30 mm	0,04 kg	<b>20 CHF</b> •
2-000548	16 -> 22	18 mm	24 mm	0,02 kg	<b>20 CHF</b> •

Weitere Informationen und Zubehörteile zu diesen Produkten finden Sie online. [www.siegmund.com/F-connecting](http://www.siegmund.com/F-connecting)

Flanschen

**Aufspannplatte 150 lbs mit Fixierbolzen nitriert**

für Flansche US Norm, ANSI / ASME B 16,5 150 lbs, von 1/2" - 8", Lieferumfang: 2x 280255, 2x 280256, 2x 280257, benötigt für System 16: 000562/000520/000546, benötigt für System 22: 028022/002822/000544

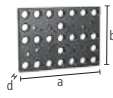

	L (a)	B (b)	MS (d)	G	
2-280250.P	350 mm	250 mm	25 mm	14 kg	<b>748 CHF</b> •

**Aufspannplatte 300 lbs mit Fixierbolzen nitriert**

für Flansche US Norm, ANSI / ASME B 16,5 300 lbs, von 1/2" - 8", Lieferumfang: 2x 280255, 2x 280256, 2x 280257, 2x 280258, benötigt für System 16: 000562/000520/000546, benötigt für System 22: 028022/002822/000544

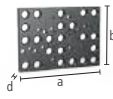

	L (a)	B (b)	MS (d)	G	
2-280251.P	350 mm	250 mm	25 mm	14 kg	<b>850 CHF</b> •

**Aufspannplatte 400-600 lbs mit Fixierbolzen nitriert**

für Flansche US Norm, ANSI / ASME B 16,5 400-600 lbs, von 1/2" - 6", Lieferumfang: 2x 280255, 2x 280256, 2x 280257, 2x 280258, 2x 280259, benötigt für System 16: 000562/000520/000546, benötigt für System 22: 028022/002822/000544

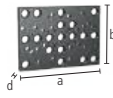

	L (a)	B (b)	MS (d)	G	
2-280252.P	350 mm	250 mm	25 mm	14 kg	<b>885 CHF</b> •

**Fixierbolzen brüniert**

für Aufspannplatte 280250.P / 280251.P / 280252.P



	L (a)	Ø	G	
2-280255	39 mm	15,50 mm	0,03 kg	<b>20 CHF</b> •
2-280256	41 mm	18,90 mm	0,05 kg	<b>20 CHF</b> •
2-280257	45 mm	22,20 mm	0,10 kg	<b>21 CHF</b> •

**Fixierbolzen brüniert**

für Aufspannplatte 280251.P / 280252.P



	L (a)	Ø	G	
2-280258	50 mm	25,20 mm	0,14 kg	<b>30 CHF</b> •

**Fixierbolzen brüniert**

für Aufspannplatte 280252.P



	L (a)	Ø	G	
2-280259	50 mm	28,20 mm	0,16 kg	<b>33 CHF</b> •

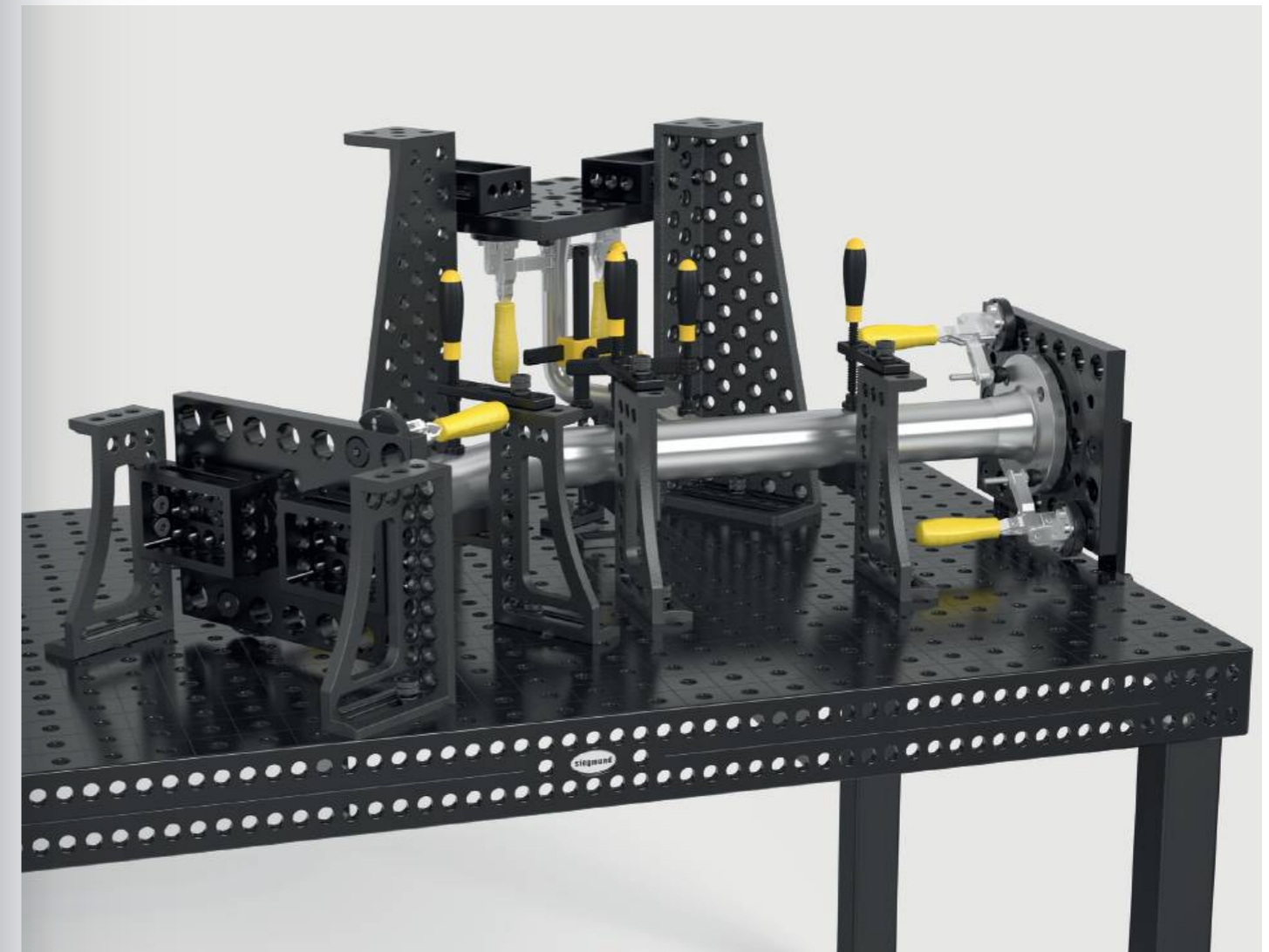
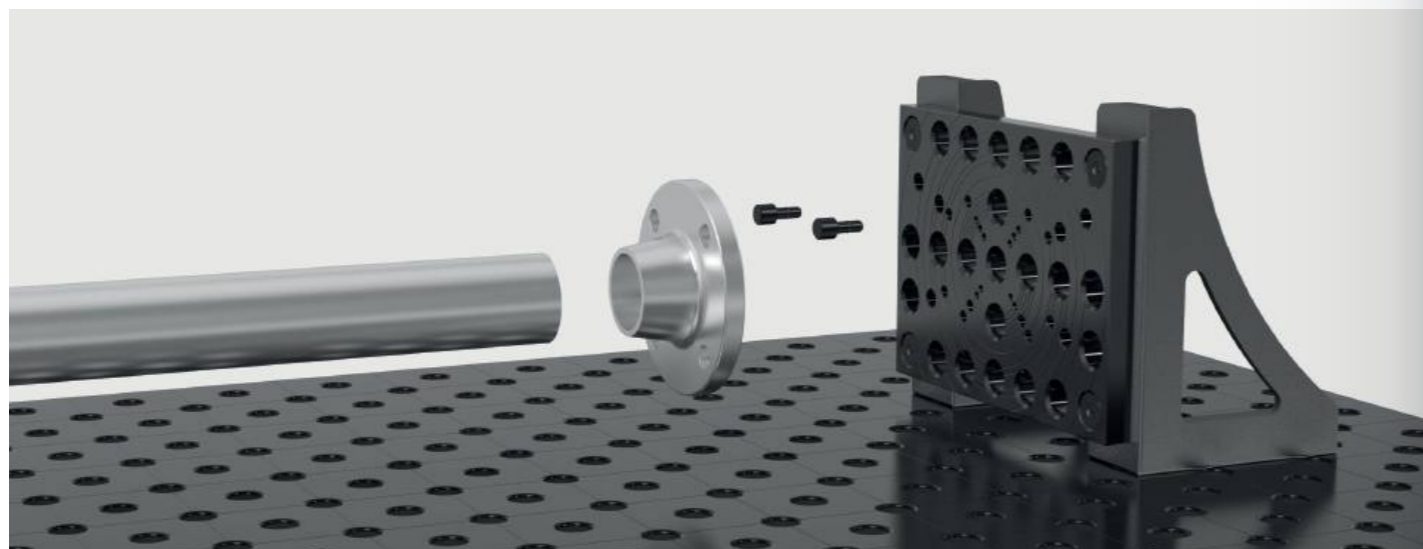

**Aufspannplatte 550 für DIN Flansche mit Fixierbolzen nitriert**

Für Flansche DIN 2632/2633 Nennweite DN 15–DN 400, Flansche DIN 2634/2635 Nennweite DN 50–DN 300, Lieferumfang: 2x 280222, 2x 280223, 2x 280224, 2x 280225, 2x 280226, 2x 280227, für System 16: 000562/000520/000546, für System 22: 028022/002822/000544

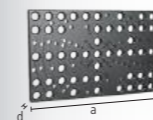

	L (a)	B (b)	MS (d)	G	
2-280220.P	550 mm	350 mm	25 mm	30 kg	<b>811 CHF</b> •

**Aufspannplatte 350 für DIN Flansche mit Fixierbolzen nitriert**

für Flansche DIN 2633, Nennweite DN 15 - DN 200, Lieferumfang: 2x 280222, 2x 280223, 2x 280224, benötigt für System 16: 000562/000520/000546, benötigt für System 22: 028022/002822/000544

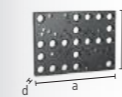

	L (a)	B (b)	MS (d)	G	
2-280221.P	350 mm	250 mm	25 mm	14 kg	<b>689 CHF</b> •

**Fixierbolzen brüniert**

für Aufspannplatte 280220.P / 280221.P



	L (a)	Ø	G	
2-280222	39 mm	13,80 mm	0,03 kg	<b>17 CHF</b> •
2-280223	41 mm	17,80 mm	0,05 kg	<b>17 CHF</b> •
2-280224	47 mm	21,80 mm	0,10 kg	<b>17 CHF</b> •
2-280225	50 mm	25,80 mm	0,14 kg	<b>26 CHF</b> •
2-280226	55 mm	29,80 mm	0,20 kg	<b>26 CHF</b> •
2-280227	60 mm	32,80 mm	0,27 kg	<b>26 CHF</b> •

Weitere Informationen und Zubehörteile zu diesen Produkten finden Sie online. [www.siegmund.com/F-flanges](http://www.siegmund.com/F-flanges)

L: Länge, B: Breite, MS: Materialstärke, G: Gewicht, Ø: Durchmesser

**Pneumatikspanner**

**Pneumatikzylinder kurze Form inkl. Adapter System 16**

für automatisiertes Spannen, Kraft = 650 N bei 8 bar, mit Adapter in Systembohrung montieren, Hubbereich je nach Druckzylinder 25 mm bzw. 50 mm



					16
0-000850	G	0,90 kg			399 CHF

**Pneumatikzylinder kurze Form inkl. Adapter System 28**

für automatisiertes Spannen, Kraft = 650 N bei 8 bar, mit Adapter in Systembohrung montieren, Hubbereich je nach Druckzylinder 25 mm bzw. 50 mm



					28
0-000851	G	0,93 kg			382 CHF

**Pneumatikzylinder lange Form für System 28**

für automatisiertes Spannen, Kraft = 350 N bei 8 bar, mit Gewindebuchse System 28 in Gewindebohrungen fixieren, Hubbereich je nach Druckzylinder 25 mm bzw. 50 mm



					28
0-000855	G	0,80 kg			335 CHF

**Verteiler für 8 Abnehmer**

für automatisiertes Spannen, Verbindung zwischen Pneumatikzylinder und Kompressor, Betriebsdruck 1-10 bar



					16 28
0-000860	G	0,14 kg			367 CHF

Weitere Informationen und Zubehörteile zu diesen Produkten finden Sie online. [www.siegmund.com/F-pneumatic](http://www.siegmund.com/F-pneumatic)

**Pflegeserie**

**Kombi-Abziehstein**

zur Pflege und Egalisierung von Unebenheiten der Tischoberfläche, geeignet für nicht nitririerte Schweißstische und Zubehörteile

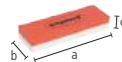

						16 22 28
	L (a)	B (b)	H (c)	G		
2-000942	150 mm	50 mm	25 mm	0,42 kg		21 CHF
2-000940	200 mm	50 mm	25 mm	0,56 kg		26 CHF

**CleanBasic 1 Liter in Sprühflasche**

Reiniger auf Wasserbasis, zur täglichen Tischreinigung, verhindert Rostbildung, Sicherheitsdatenblatt online verfügbar



					16 22 28
2-000914	G	1,10 kg			18 CHF



**Aktionspaket CleanBasic 8x 1 Liter in Sprühflasche**

Reiniger auf Wasserbasis, zur täglichen Tischreinigung, verhindert Rostbildung, Sicherheitsdatenblatt online verfügbar



					16 22 28
	G				Aktionspreis
2-000914.8		8,80 kg			135 CHF
					statt 148 CHF



**CleanBasic 5 Liter**

Reiniger auf Wasserbasis, zur täglichen Tischreinigung, verhindert Rostbildung, Sicherheitsdatenblatt online verfügbar

					16 22 28
2-000915	G	5,20 kg			59 CHF



**Aktionspaket CleanBasic 6x 5 Liter**

Reiniger auf Wasserbasis, zur täglichen Tischreinigung, verhindert Rostbildung, Sicherheitsdatenblatt online verfügbar



					16 22 28
	G				Aktionspreis
2-000915.6		31,20 kg			312 CHF
					statt 347 CHF



**Antihaft 1 Liter in Sprühflasche**

Korrosionsschutz, unbrennbares, wasserlösliches Antihafmittel, verhindert Festbrennen von Schweißperlen auf Schweißstischen, Sicherheitsdatenblatt online verfügbar

					16 22 28
2-000924	G	1,10 kg			22 CHF



**Aktionspaket Antihaft 8x 1 Liter in Sprühflasche**

Korrosionsschutz, unbrennbares, wasserlösliches Antihafmittel, verhindert Festbrennen von Schweißperlen auf Schweißstischen, Sicherheitsdatenblatt online verfügbar



					16 22 28
	G				Aktionspreis
2-000924.8		8,80 kg			159 CHF
					statt 176 CHF



**Antihaft 1 Liter in Pumpflasche**

Korrosionsschutz, unbrennbares, wasserlösliches Antihafmittel, verhindert Festbrennen von Schweißperlen auf Schweißstischen, Sicherheitsdatenblatt online verfügbar

					16 22 28
2-000929	G	1,10 kg			48 CHF



**Antihaft 5 Liter**

Korrosionsschutz, unbrennbares, wasserlösliches Antihafmittel, verhindert Festbrennen von Schweißperlen auf Schweißstischen, Sicherheitsdatenblatt online verfügbar

					16 22 28
2-000926	G	5,20 kg			68 CHF



**Aktionspaket Antihaft 6x 5 Liter**

Korrosionsschutz, unbrennbares, wasserlösliches Antihafmittel, verhindert Festbrennen von Schweißperlen auf Schweißstischen, Sicherheitsdatenblatt online verfügbar



					16 22 28
	G				Aktionspreis
2-000926.6		31,20 kg			365 CHF
					statt 406 CHF

Weitere Informationen und Zubehörteile zu diesen Produkten finden Sie online. [www.siegmund.com/F-maintenance](http://www.siegmund.com/F-maintenance)

### Siegmund Laserschweisszelle 2400x2400x2250 mm

- für Schweisstische bis 1200x1200 mm empfohlen
- Türen und Wände aus Aluminium-Verbundplatten
- mit Sichtschuttscheibe

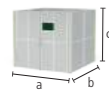

#### Siegmund Laserschweisszelle 2400x2400x2250 mm

für Schweisstische bis 1200x1200 mm empfohlen, Türen und Wände aus Aluminium-Verbundplatten, Position der Türen individuell konfigurierbar, mit Sichtschuttscheibe

NEW

16 22 28

	L (a)	B (b)	H (c)	G	
2-2424.LC	2400 mm	2400 mm	2250 mm	340 kg	<b>6'791 CHF</b> •

### Siegmund Laserschweisszelle 3600x3600x2250 mm

- für Schweisstische bis 2400x1200 mm empfohlen
- Türen und Wände aus Aluminium-Verbundplatten
- Position der Türen individuell konfigurierbar
- mit Sichtschuttscheibe

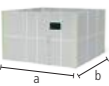

#### Siegmund Laserschweisszelle 3600x3600x2250 mm

für Schweisstische bis 2400x1200 mm empfohlen, Türen und Wände aus Aluminium-Verbundplatten, Position der Türen individuell konfigurierbar, mit Sichtschuttscheibe

16 22 28

	L (a)	B (b)	H (c)	G	
2-3636.LC	3600 mm	3600 mm	2250 mm	458 kg	<b>8'672 CHF</b> •

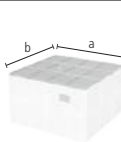

#### Dach für Laserschweisszelle 3600x3600

Anschlussmöglichkeit für Schweissrauchabsaugung (Ø 200 mm)

16 22 28

	L (a)	B (b)	G	
2-3636.LCR	3600 mm	3600 mm	135 kg	<b>3'314 CHF</b> •

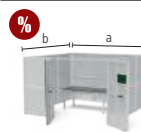

#### Sonderaktion Laserschweisszelle 3600x3600x2250 mm

Lieferumfang: 1x 3636.LC Laserschweisszelle 3600x3600x2250 mm, 1x WS162010.L Werkbank mit Stahlplatte 2000x1000 mm, 6x 160621 Zwingen, 8x 160108.N Winkel, 4x 160110.N Winkel, 12x 160511 Bolzen, 1x 163999 Zubehör-Set

NEW

16

	L (a)	B (b)	H (c)	G	Aktionspreis
4-3636.LC.Set	3600 mm	3600 mm	2250 mm	660 kg	<b>11'686 CHF</b> •

statt 12'371 CHF

### Vorteil Siegmund Werkbank

Beim Einstieg in das Laserhandschweissen kann es bei den ersten Schweissversuchen zu Beschädigungen auf dem Arbeitstisch kommen. Die Stahlplatte der Siegmund Werkbank lässt sich schnell und kostengünstig austauschen und bietet so eine ideale Arbeitsgrundlage für das Laserhandschweissen.



### Siegmund Laserschweisszelle 4800x3600x2250 mm

- für Schweisstische bis 3000x1500 mm empfohlen
- Türen und Wände aus Aluminium-Verbundplatten
- Position der Türen individuell konfigurierbar
- mit Sichtschuttscheibe

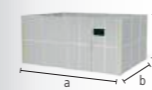

#### Siegmund Laserschweisszelle 4800x3600x2250 mm

für Schweisstische bis 3000x1500 mm empfohlen, Türen und Wände aus Aluminium-Verbundplatten, Position der Türen individuell konfigurierbar, mit Sichtschuttscheibe

16 22 28

	L (a)	B (b)	H (c)	G	
2-4836.LC	4800 mm	3600 mm	2250 mm	526 kg	<b>9'612 CHF</b> •

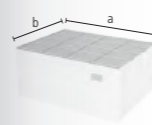

#### Dach für Laserschweisszelle 4800x3600

Anschlussmöglichkeit für Schweissrauchabsaugung (Ø 200 mm)

16 22 28

	L (a)	B (b)	G	
2-4836.LCR	4800 mm	3600 mm	177 kg	<b>4'368 CHF</b> •

### Produktempfehlung



#### Verlängerung Wandelement Laserschweisszelle 1200

zur Erweiterung der Laserschweisszelle um 1200 mm, Lieferumfang: 2x Wandelement, 2x Mittelstreben

16 22 28

	L (a)	H (c)	G	
2-1212.LCW	1200 mm	2250 mm	67 kg	<b>1'435 CHF</b> •

### Effizientes und sicheres Laserhandschweissen

Das Laserhandschweissen hat sich in kürzester Zeit zu einem wichtigen Bestandteil in der Schweisstechnik entwickelt. Um dem erhöhten Sicherheitsbedarf des Laserhandschweissens gerecht zu werden, hat Siegmund eine passende Zelle entwickelt. Wir empfehlen die Laserschweisszelle in Kombination mit unserer Siegmund Werkbank. Die Laserschweisszelle bietet den vorgeschriebenen Schutz vor Streustrahlung und Reflexionen für umstehende Personen und Gegenstände. Ebenfalls reduziert die Laserschweisszelle Störungen durch äussere Faktoren wie Luftströmungen oder Schmutzpartikel.



www.siegmund.com/  
F-laser-cell



**Siegmund Roto-Positionierer**

- Umdrehung der Aufspannplatte hydraulisch, optional elektrisch
- Hydraulische Höhenverstellung und Kippfunktion
- Grosser Arbeitsbereich, niedrige Bauhöhe
- inkl. drehbarem Masseanschluss: optimale Verbindung zur Tischplatte, kein Kabelverdrehen
- ohne Tischplatte / Achtkantplatte
- 6R300M16 / 6R450M16: Empfehlung: Achtkanttische ab Schlüsselweite von mind. 1200 mm



**Siegmund Roto-Positionierer RP 1250**

Tisch Drehzahl U/min: hydraulisch: 2 / elektrisch: 0-2, Kippwinkel: 95°, Verfahrhöhe vertikal (A): 540-1120 mm, Verfahrhöhe horizontal (B): 700-1280 mm, Länge (C): 1760 mm, Breite (D): 1630 mm, Durchmesser Spannplatte (F): Ø 800 mm

	DM	KM	BG (E)	TF	G	
6R120M16	490 Nm	4900 Nm	750 mm	1250 kg	757 kg	<b>34'505 CHF</b> ◦

**Siegmund Roto-Positionierer RP 2000**

Tisch Drehzahl U/min: hydraulisch: 2 / elektrisch: 0-2, Kippwinkel: 95° (Alternativ 140°), Verfahrhöhe vertikal (A): 550-1300 mm, Verfahrhöhe horizontal (B): 650-1400 mm, Länge (C): 1850 mm, Breite (D): 1660 mm, Durchmesser Spannplatte (F): Ø 800 mm

	DM	KM	BG (E)	TF	G	
6R200M16	1570 Nm	7850 Nm	750 mm	2000 kg	930 kg	<b>38'425 CHF</b> ◦

**Siegmund Roto-Positionierer RP 3000**

Tisch Drehzahl U/min: hydraulisch: 2 / elektrisch: 0-2, Kippwinkel: 95° (Alternativ 140°), Verfahrhöhe vertikal (A): 740-1590 mm, Verfahrhöhe horizontal (B): 720-1570 mm, Länge (C): 2400 mm, Breite (D): 1825 mm, Durchmesser Spannplatte (F): 1100x1100 mm

	DM	KM	BG (E)	TF	G	
6R300M16	2350 Nm	11750 Nm	930 mm	3000 kg	1477 kg	<b>44'340 CHF</b> ◦

**Siegmund Roto-Positionierer RP 4500**

Tisch Drehzahl U/min (elektrisch): 0-1,5, Kippwinkel: 95° (Alternativ 140°), Verfahrhöhe vertikal (A): 830-2080 mm, Verfahrhöhe horizontal (B): 880-2130 mm, Länge (C): 2590 mm, Breite (D): 2270 mm, Durchmesser Spannplatte (F): 1500x1500 mm

	DM	KM	BG (E)	TF	G	
6R450M16	5300 Nm	21200 Nm	1250 mm	4500 kg	2500 kg	<b>64'848 CHF</b> ◦

Bitte beachten Sie: Zulässige Traglast abzüglich Gewicht Tisch.

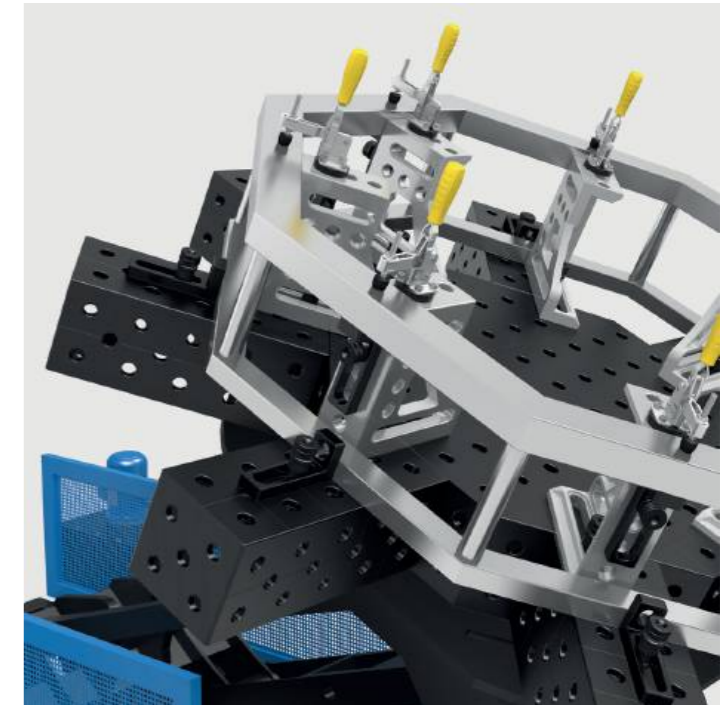
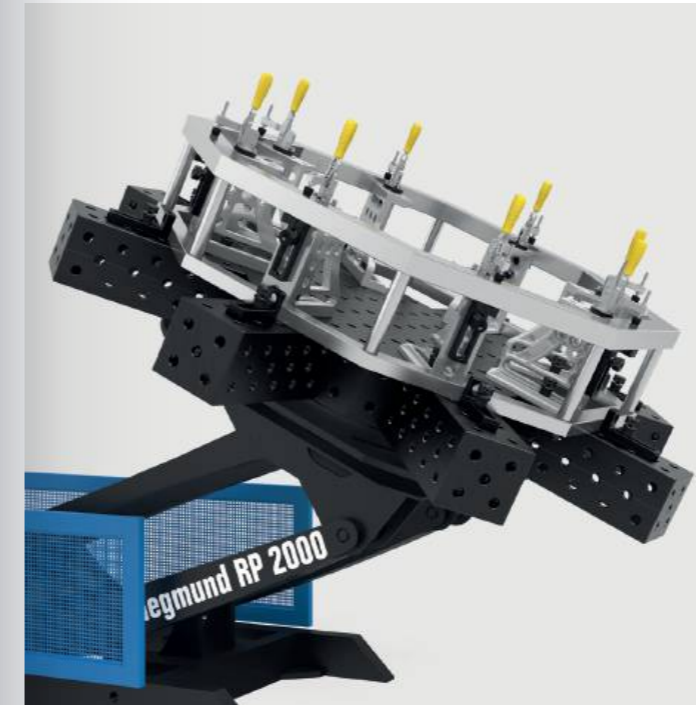
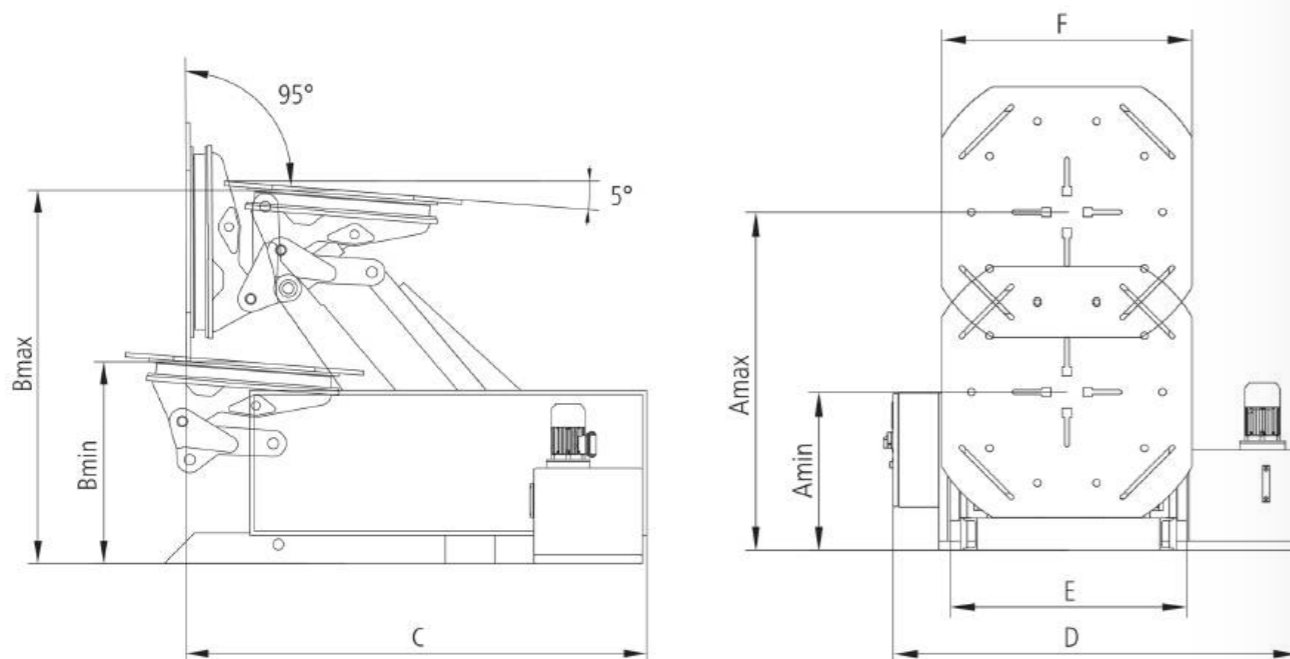

**Produkttempfehlung**



**Handbedienung (kabelgebunden)**

für RP 1250, RP 2000, RP 3000, RP 4500, im Grundpreis enthalten (ausser Bedienpult mit Teach-Funktion), Steuerungstasten für manuelle Einstellung, inkl. Halterung, nachträgliche Installation NICHT möglich

	G	
6R000150	5 kg	<b>1'528 CHF</b> ◦



**Handbedienung (kabelgebunden) für Teach-Funktion**

geeignet für Roto Positionierer mit Teach-Funktion, nachträgliche Installation möglich, nicht im Grundpreis bei Positionierern mit Teach-Funktion enthalten

	G	
6R000151	3,50 kg	<b>1'528 CHF</b> ◦



**Fusspedal-Steuerung**

für RP 1250, RP 2000, RP 3000, RP 4500, integrierte Start- und Stopp-Funktion zur Drehung der Aufspannplatte, nachträgliche Installation möglich

	G	
6R000250	5 kg	<b>2'210 CHF</b> ◦



**Bedienpult mit Teach-Funktion für RP 1250, RP 2000, RP 3000**

Programmieren, speichern und wiederholen von Positionen, Handbedienung (kabelgebunden) nur gegen Aufpreis erhältlich, elektrischer Antrieb (6R000450, 6R000460, 6R000470) zwingend erforderlich, nachträgliche Installation NICHT möglich

	G	
6R000550	20 kg	<b>12'513 CHF</b> ◦



**Bedienpult mit Teach-Funktion für RP 4500**

Programmieren, speichern und wiederholen von Positionen, Handbedienung (kabelgebunden) nur gegen Aufpreis erhältlich, nachträgliche Installation NICHT möglich

	G	
6R000560	20 kg	<b>14'203 CHF</b> ◦

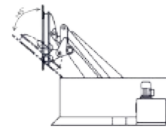

**Optionaler Kippwinkel 140°**

Kippen der Aufspannplatte um 140°, Durchdrehen bei Achtkanttischen ab 1200 mm in ausgefahrenem Zustand nicht möglich, nachträgliche Installation NICHT möglich

6R000350	RP 2000	<b>4'302 CHF</b>	○
6R000360	RP 3000	<b>5'212 CHF</b>	○



**Elektrischer Antrieb**

Drehzahl stufenlos einstellbar, Heben und Kippen durch hydraulischen Antrieb, nachträgliche Installation NICHT möglich

6R000450	RP 1250	<b>3'922 CHF</b>	○
6R000460	RP 2000	<b>5'179 CHF</b>	○
6R000470	RP 3000	<b>4'962 CHF</b>	○

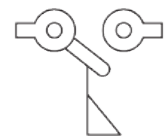

**Endschalter für RP 1250, RP 2000, RP 3000**

stoppt die Platte beim Absenken zur Verhinderung einer Bodenkollision, nachträgliche Installation möglich

6R000660		<b>575 CHF</b>	○
----------	--	----------------	---

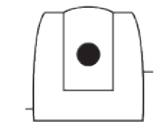

**Laserscanner Typ S300 für Roto Positionierer und Synchrolift**

Schutzfeldbereich: 3 m, Blickwinkel: 270°, Scanner-Auflösung: 0,5°, Sicherheitsvorrichtung mit Schutzfeldbereich, ohne Programmierung, Aufbau und Anschluss kundenseitig, nachträgliche Installation NICHT möglich

6RS00000		<b>7'075 CHF</b>	○
----------	--	------------------	---



Weitere Informationen und Zubehörteile zu diesen Produkten finden Sie online.



www.siegmund.com/  
F-pos-r

**Siegmund M-Positionierer**

- Antrieb manuell über Handrad
- Kraftübertragung durch ein Lager mit integriertem Getriebe
- Universalfansch zur Aufspannung von Siegmund U-Winkeln
- Aufspannen von Bauteilen auf Siegmund U-Winkeln
- Sicherer Stand durch flächigen Fuss zur Bodenverankerung
- ohne U-Winkel



**Siegmund M-Positionierer MP 500 für System 16**

Handrad mit Griff Ø 200 mm, Übersetzungsverhältnis: 1:73, Drehachse: horizontal, Max. Länge U-Winkel: 1500 mm, Arbeitshöhe (A): 850 mm, Säulenhöhe (B): 955 mm, Höhe gesamt (C): 1083 mm, Breite Bodenplatte (D): 500 mm, Länge Bodenplatte (E): 400 mm

	DM	TF	G	
6M050016	100 Nm	500 kg	110 kg	<b>7'774 CHF</b> ○



**Siegmund M-Positionierer MP 1500 für System 28**

Handrad mit Griff Ø 315 mm, Übersetzungsverhältnis: 1:73, Drehachse: horizontal, Max. Länge U-Winkel: 3000 mm, Arbeitshöhe (A): 850 mm, Säulenhöhe (B): 955 mm, Höhe gesamt (C): 1140 mm, Breite Bodenplatte (D): 600 mm, Länge Bodenplatte (E): 600 mm

	DM	TF	G	
6M150016.28	900 Nm	1500 kg	180 kg	<b>8'223 CHF</b> ○

Bitte beachten Sie: Zulässige Traglast abzüglich Gewicht U-Winkel.

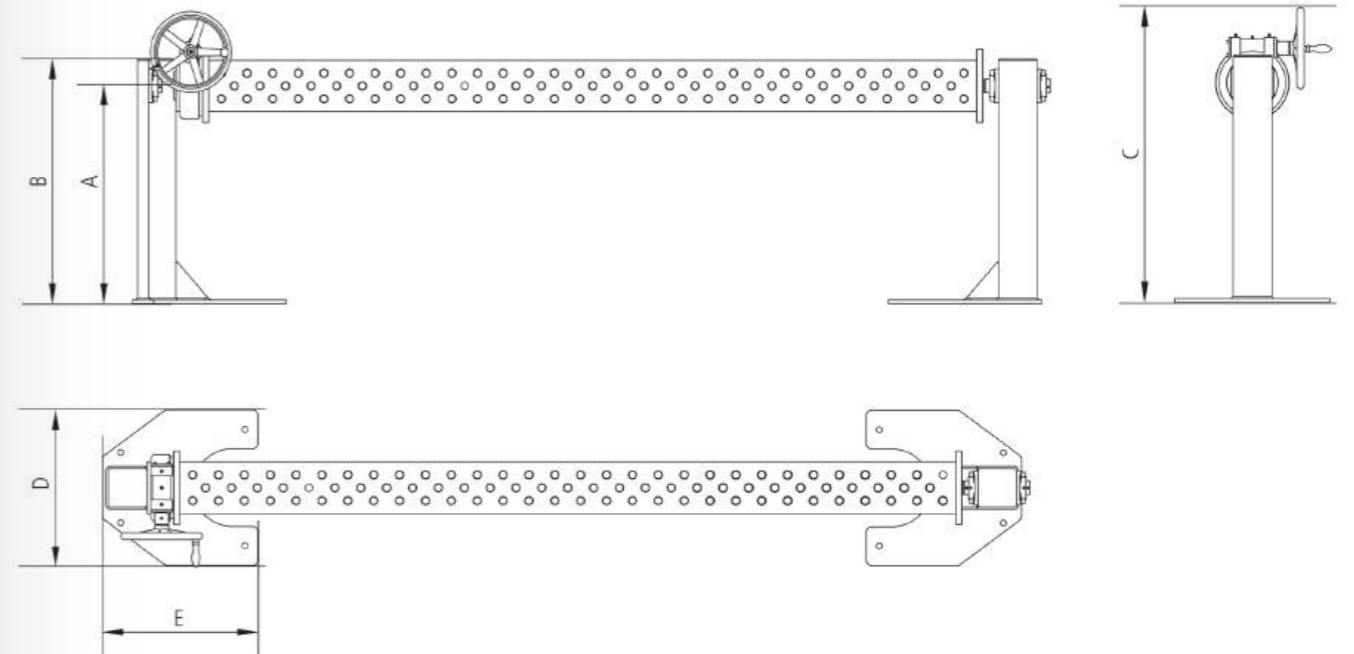

Weitere Informationen und Zubehörteile zu diesen Produkten finden Sie online.



www.siegmund.com/  
F-pos-m



**Siegmund Synchrolift**

- Stufenlos regelbare Umdrehung der Aufspannplatte
- Hohe Wiederholgenauigkeit
- Palettenheber zur Neupositionierung
- Display zur Einstellung des Positionierers
- inkl. drehbarem Masseanschluss: optimale Verbindung zur Tischplatte, kein Kabelverdrehen
- ohne Tischplatte / Achtkantplatte



**Siegmund Synchrolift SL 2500**

Tisch Drehzahl U/min (elektrisch): 1, Geschwindigkeit Heben bzw. Senken: 56 cm/min, Motorleistung Drehen: 0,75 kW, Motorleistung Heben bzw. Senken: 2 kW, Säulenhöhe: 2505 mm, Hub gesamt (B): 1500 mm, Verfahrhöhe (C): 350-1850 mm, Durchmesser Spannplatte: Ø 600 mm

	DM	TF	G	
65250M16	3000 Nm	2500 kg	1200 kg	<b>47'733 CHF</b> ◦



**Siegmund Synchrolift SL 4500**

Tisch Drehzahl U/min (elektrisch): 1, Geschwindigkeit Heben bzw. Senken: 56 cm/min, Motorleistung Drehen: 0,55 kW, Motorleistung Heben bzw. Senken: 2 kW, Säulenhöhe: 2505 mm, Hub gesamt (B): 1500 mm, Verfahrhöhe (C): 450-1950 mm, Durchmesser Spannplatte: Ø 600 mm

	DM	TF	G	
65450M16	3750 Nm	4500 kg	1150 kg	<b>57'857 CHF</b> ◦



**Siegmund Synchrolift SL 7000**

Tisch Drehzahl U/min (elektrisch): 0,75, Geschwindigkeit Heben bzw. Senken: 56 cm/min, Motorleistung Drehen: 0,55 kW, Motorleistung Heben bzw. Senken: 2 kW, Säulenhöhe: 2505 mm, Hub gesamt (B): 1450 mm, Verfahrhöhe (C): 500-1950 mm, Durchmesser Spannplatte: Ø 800 mm

	DM	TF	G	
65700M16	6500 Nm	7000 kg	1300 kg	<b>66'286 CHF</b> ◦

Bitte beachten Sie: Zulässige Traglast abzüglich Gewicht Tisch.

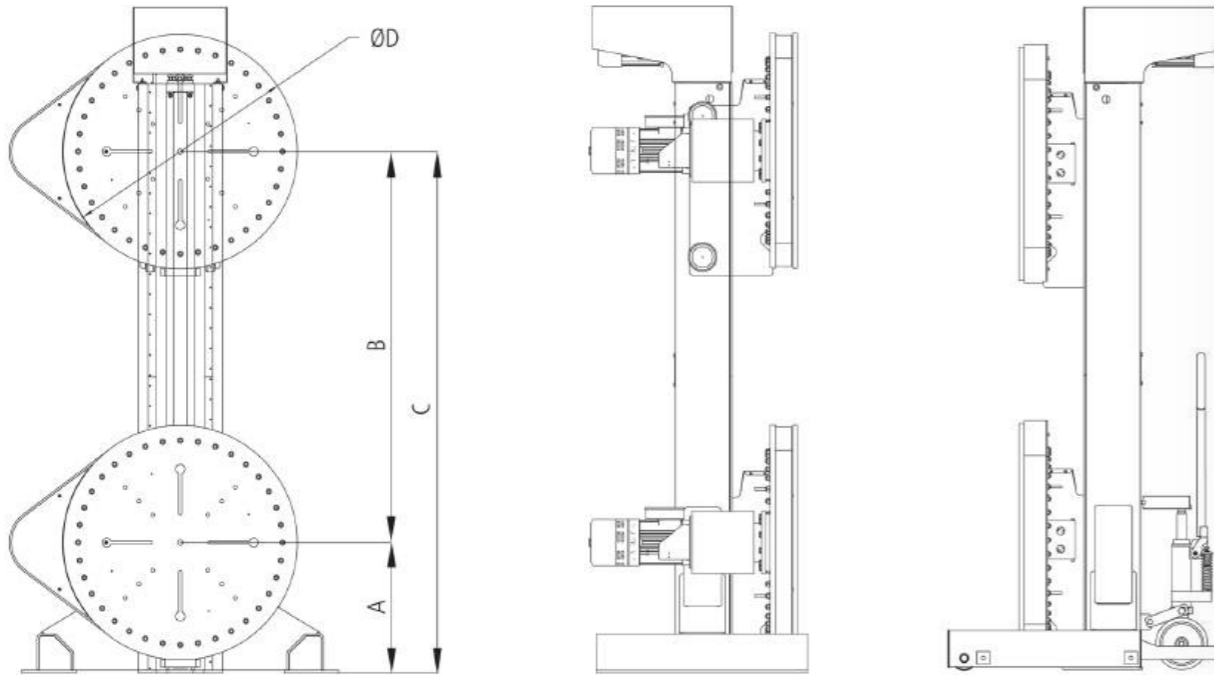

**Weitere Informationen und Zubehörteile zu diesen Produkten finden Sie online.**



[www.siegmund.com/F-pos-s](http://www.siegmund.com/F-pos-s)

**Produktempfehlung**



**Handbedienung (kabelgebunden)**

im Grundpreis enthalten, Steuerungstasten für manuelle Einstellung, inkl. Halterung, nachträgliche Installation NICHT möglich

65000150	<b>1'502 CHF</b> ◦
----------	--------------------



**Handbedienung (kabelgebunden) für Teach-Funktion**

geeignet für Synchrolift mit Teach-Funktion, nachträgliche Installation möglich, nicht im Grundpreis bei Positionierer mit Teach-Funktion enthalten

	G	
65000151	2,80 kg	<b>1'502 CHF</b> ◦



**Fusspedal-Steuerung**

integrierte Start- und Stopp-Funktion zur Drehung der Aufspannplatte, nachträgliche Installation möglich

65000250	<b>1'992 CHF</b> ◦
----------	--------------------



**Bedienpult mit Teach-Funktion**

Programmieren, speichern und wiederholen von Positionen, nachträgliche Installation NICHT möglich

	G	
65000550	20 kg	<b>7'963 CHF</b> ◦



**Bodenschienen Einzel-Laufschiene 2 m**

bewegliche Säulen zueinander parallel verfahren, nachträgliche Installation möglich

	G	
65000640	10 kg	<b>364 CHF</b> ◦



**Bodenschienen Verlängerung Einzel-Laufschiene 2 m**

bewegliche Säulen zueinander parallel verfahren, nachträgliche Installation möglich

65000641	<b>205 CHF</b> ◦
----------	------------------



**Bodenschienen Doppel-Laufschiene 2 m**

bewegliche Säulen zueinander parallel verfahren, nachträgliche Installation möglich

	G	
65000650	20 kg	<b>728 CHF</b> ◦



**Bodenschienen Verlängerung Doppel-Laufschiene 2 m**

bewegliche Säulen zueinander parallel verfahren, nachträgliche Installation möglich

65000651	<b>410 CHF</b> ◦
----------	------------------

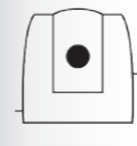

**Laserscanner Typ S300 für Roto Positionierer und Synchrolift**

Schutzfeldbereich: 3 m, Blickwinkel: 270°, Scanner-Auflösung: 0,5°, Sicherheitsvorrichtung mit Schutzfeldbereich, ohne Programmierung, Aufbau und Anschluss kundenseitig, nachträgliche Installation NICHT möglich

6RS00000	<b>7'075 CHF</b> ◦
----------	--------------------

# THEMEN, TRENDS, ENTWICKLUNGEN UND GUTE GESPRÄCHE

Messen spiegeln die Themen, Trends und Entwicklungen der Branche wider und bieten eine erstklassige Plattform zum Erfahrungs- und Wissensaustausch.

Wir sind bestrebt, kontinuierlich neue Lösungen zu entwickeln, die die Produktivität und Effizienz steigern. Durch die Teilnahme an verschiedenen Messen haben wir die Möglichkeit, unsere neuesten Entwicklungen einem breiten und internationalen Publikum von Fachleuten, Kunden und Interessenten vorzustellen. Gute Gespräche und wertvolle Geschäftskontakte runden jede Messebeteiligung ab.

Besuchen Sie unseren Messestand, um sich selbst von der Qualität unserer Produkte zu überzeugen. Wir freuen uns auf ein persönliches Gespräch mit Ihnen.

Alle Messetermine in Deutschland und auf der ganzen Welt finden Sie in unserem Messekalender.



[www.siegmund.com/  
F-exhibition](http://www.siegmund.com/F-exhibition)



# DER SIEGMUND KONFIGURATOR – BUILT TO BUILD

## [konfigurator.siegmund.com](http://konfigurator.siegmund.com)

Der Siegmund Konfigurator ermöglicht Ihnen die Konzeption und Realisierung Ihrer Schweiß- und Spannvorrichtung. Planen Sie Ihren nächsten Aufbau mit wenig Aufwand – schnell, einfach und intuitiv.

- » Starten Sie Ihr Projekt mit der Wahl eines beliebigen Siegmund Schweißstisches.
- » Laden Sie Ihr Bauteil über den Import in den Siegmund Konfigurator.
- » Spannen Sie Ihr Bauteil mit dem erforderlichen Zubehör und lassen Sie sich die Stückliste anzeigen.



## Ihre Vorteile

- Vielfältige Produkte
- Projekte teilen
- Design Vorlagen
- Augmented Reality
- Cloud-Synchronisation
- Video Tutorials

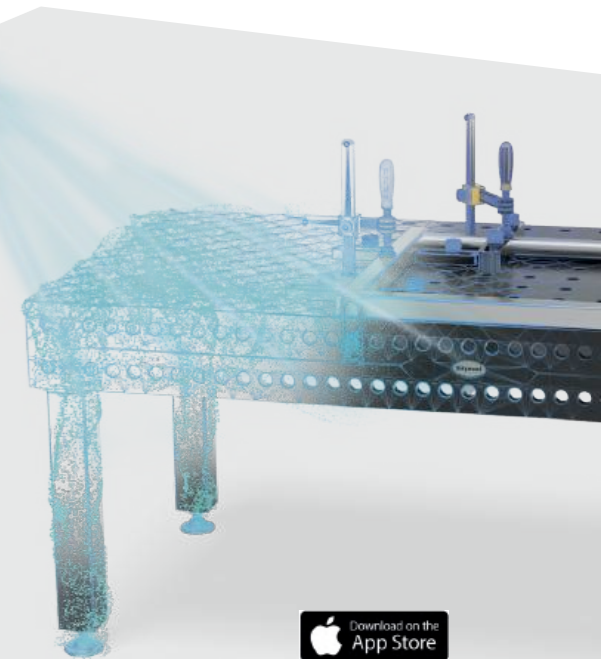

Preisangaben in CHF, zzgl. MwSt, Verpackungs- und Transportkosten. Zahlbar 30 Tage rein netto. Technische Änderungen vorbehalten. Ab Lager. Weiterverkauf vorbehalten. Es gelten unsere allgemeinen Geschäftsbedingungen. Preisänderungen und Druckfehler vorbehalten.

Alle Texte, Bilder und Gestaltungselemente unterliegen dem Copyright der Bernd Siegmund GmbH. Kein Teil dieses Kataloges darf ohne schriftliche Genehmigung des Rechteinhabers analog, digital oder in einer anderen Form bearbeitet, vervielfältigt oder ausserhalb dieses Kataloges veröffentlicht werden.  
© 2024 Bernd Siegmund GmbH

● Artikel wird auf Lager produziert

○ Artikel wird auf Bestellung produziert

# siegmund



**Unseren Messekalender  
finden Sie unter:**

[www.siegmund.com/F-exhibition](http://www.siegmund.com/F-exhibition)



**Hersteller:**

**Bernd Siegmund GmbH**

Landsberger Str. 180  
86507 Oberottmarshausen  
Deutschland (Bayern)  
Telefon +49 (0) 8203 96 07-0  
[info@siegmund.com](mailto:info@siegmund.com)  
[siegmund.com](http://siegmund.com)

**Ihr Fachhändler:**

LWB WeldTech AG  
Schneidersmatt 32  
CH - 3184 Wünnewil  
Telefon (0041) 0 31 / 744 66 44  
[info@lwbweldtech.ch](mailto:info@lwbweldtech.ch)  
[www.lwbweldtech.ch](http://www.lwbweldtech.ch)